



KOLEKCJA LIMELIGHT[®]

Instrukcja Użytkowania Modelu 50 Hz 2024

PRISM™ | PULSE™ | FLASH™ | FLAIR™ | BEAM™ | STROBE™



HotSpring[®]
Every day made better[®]



HotSpring®

Every day made better®

Kolekcja Limelight®

**Watkins Wellness® gratuluje Ci wyboru najlepszej dostępnej na rynku wanny ogrodowej z hydromasażem...
Witamy w naszej nieustannie powiększającej się rodzinie właścicieli wanien HOT SPRING.**

Zanim zapoznasz się dokładnie z instrukcją obsługi wanny, poświęć chwilę na rejestrację gwarancji. Dzięki temu będziemy mogli łatwo się z Tobą skontaktować w celu przekazywania Ci ważnych informacji o produkcie.

Przed rejestracją przygotuj numer seryjny umieszczony w przedziale sprzętowym Twojej wanny ogrodowej **HOT SPRING**.

W celu rejestracji gwarancji wejdź na stronę <http://www.hotspring.com/hot-tub-owners/hot-tub-product-warranty-registration> lub zeskanuj poniższy kod QR:



DLA TWOJEJ INFORMACJI

Model wanny/Numer seryjny: _____

Data zakupu: _____

Sprzedawca: _____

Adres: _____

Numer seryjny pokrywy: _____

Numery seryjne akcesoriów: _____

Jeśli masz jakiegokolwiek pytania dotyczące konfiguracji wanny, jej obsługi lub konserwacji, skontaktuj się z autoryzowanym punktem sprzedaży **HOT SPRING**. Pracownicy tych punktów to wyszkoleni w swoim fachu specjaliści, którzy mają szeroką wiedzę na temat produktu oraz najczęstszych problemów, z którymi borykają się nowi użytkownicy wanien ogrodowych z hydromasażem. Z ich wiedzą i pomocą korzystanie z nowej wanny **HOT SPRING** będzie dla Ciebie jeszcze przyjemniejsze.

WAŻNE: WATKINS WELLNESS zastrzega sobie prawo do zmiany specyfikacji lub wyglądu produktu bez uprzedniego powiadomienia i bez konieczności poniesienia jakiegokolwiek odpowiedzialności.



W większości miast i gmin do montażu instalacji elektrycznej lub postawienia zewnętrznych konstrukcji (taras lub altana), jest wymagane pozwolenie. Dodatkowo w niektórych wspólnotach / na osiedlach obowiązują wewnętrzne przepisy dotyczące odgródzenia basenów na posesji, np. płotem lub samozamykającą się furtką, aby zapobiec wejściu w okolice basenu (lub wanny ogrodowej z hydromasażem) dzieci w wieku poniżej 5 lat bez nadzoru dorosłych. Wanna z hydromasażem **HOT SPRING** jest wyposażona w zamykaną pokrywę spełniającą normę bezpieczeństwa dla pokryw ASTM F1346-91, więc jest zwolniona z większości wymogów dotyczących odgradzania. Zazwyczaj o wszelkich wymogach bezpieczeństwa informuje lokalny Wydział Budownictwa podczas ubiegania się o pozwolenie na podłączenie prądu. Informacji na temat niezbędnych pozwoleń możesz uzyskać od lokalnego sprzedawcy **HOT SPRING**.

SPIS TREŚCI

INFORMACJE DOTYCZĄCE BEZPIECZEŃSTWA

WAŻNE INSTRUKCJE DOTYCZĄCE BEZPIECZEŃSTWA.....	1
WAŻNE INSTRUKCJE DOTYCZĄCE WANNY	3

PIERWSZE KROKI

WAŻNE ELEMENTY WANNY.....	4
INSTRUKCJA SZYBKIEGO URUCHOMIENIA.....	5
PRZEDZIAŁ SPRZĘTOWY.....	7

JAKOŚĆ WODY I JEJ PIELĘGNACJA

INFORMACJE PODSTAWOWE.....	8
DODAWANIE DO WODY ŚRODKÓW CHEMICZNYCH.....	8
PODSTAWOWE ZASADY PIELĘGNACJI WODY.....	9
PROGRAM PIELĘGNACJI WODY W WANNIE HOT SPRING	10
INSTRUKCJA UŻYTKOWANIA SYSTEMU VANISHING ACT.....	11
INSTRUKCJA PIELĘGNACJI WODY NA CZAS URLOPU.....	12
SŁOWNIK POJĘĆ DOTYCZĄCYCH WODY.....	13

STANDARDOWY PANEL STEROWANIA LCD

EKRAN OPCJI.....	14
EKRAN STARTOWY.....	15
REGULACJA TEMPERATURY.....	15
FUNKCJE BLOKADY.....	15
JASNOŚĆ EKRANU/PODŚWIETLANEGO LOGO.....	16
TRYB OSZCZĘDZANIA ENERGII.....	16
CYKLE ŚWIATŁA DZIENNEGO.....	17
VANISHING ACT®.....	17
JĘZYK.....	17
CYKLICZNY CYKL CZYSZCZENIA.....	17
LICZNIK CZASU KĄPIELI.....	18
OPROGRAMOWANIE.....	18
USTAWIANIE ZEGARA.....	18
CYKL AUTO-CZYSZCZENIA.....	17
SYSTEM SOLNEGO OCZYSZCZANIA WODY FRESHWATER™ (OPCJA).....	18
INTELIĞENTNY SYSTEM MONITOROWANIA FRESHWATER IQ (OPCJA).....	18
STEROWANIE DYSZAMI.....	19
STEROWANIE OŚWIETLENIEM.....	19
SYSTEM AUDIO (OPCJA).....	19

MENU DYSZ

PRISM™ (MODEL PSME).....	21
PULSE™ (MODEL PLSE).....	22
FLAIR™ (MODEL FLRE).....	23
FLASH™ (MODEL FSHE).....	24
BEAM™ (MODEL BMIIE).....	25
STROBE™ (MODEL STRBE).....	26

PIELĘGNACJA WANNY I JEJ KONSERWACJA

INSTRUKCJA WYPUSZCZANIA WODY I PONOWNEGO NAPEŁNIANIA WANNY.....	27
ZAPOBIEGANIE ZAMARZNIĘCIU.....	27
SYSTEM FILTRACJI.....	28
WYCIĄGANIE I CZYSZCZENIE WKŁADÓW FILTRA.....	28
PIELĘGNACJA PODUSZEK.....	28
PIELĘGNACJA ZEWNĘTRZNEJ CZĘŚCI WANNY.....	29
PIELĘGNACJA POKRYWY WANNY.....	29
SYSTEM PODNOSZENIA POKRYWY.....	30

WYMAGANIA TECHNICZNE DLA INSTALACJI ELEKTRYCZNEJ

INSTRUKCJA MONTAŻU OKABLOWANIA.....	31
PRISM — INSTRUKCJA MONTAŻU OKABLOWANIA.....	32

INSTRUKCJA MONTAŻU

PRZYGOTOWANIE MIEJSCA POD WANNE.....	33
MONTAŻ NA ZEWNĄTRZ I NA PATIO.....	33
MONTAŻ NA TARASIE.....	33
MONTAŻ POD DACHEM/W PIWNICY.....	33
PRZYGOTOWANIA DO POZIOMOWANIA WANNY.....	33
DOSTĘP DO MIEJSCA MONTAŻU PODCZAS DOSTAWY.....	33
PRZYGOTOWANIE GRUNTU.....	33
PRISM (MODEL PSME).....	35
PULSE (MODEL PLSE).....	36
FLAIR (MODEL FLRE).....	37
FLASH (MODEL FSHE).....	38
BEAM (MODEL BMIIE).....	39
STROBE (MODEL STRBE).....	40

INFORMACJE DOTYCZĄCE SERWISOWANIA

INFORMACJE OGÓLNE.....	41
WYŁĄCZNIK RÓŻNICOWO-PRĄDOWY (RCD) I TERMOSTAT WYSOKOTEMPERATUROWY.....	41
BEZAWARYJNA GRZAŁKA NO-FAULT™ I WBUDOWANY WYŁĄCZNIK CIŚNIENIOWY.....	41
POMPA OBIEGOWA SILENT FLO™ 5000 I BEZPIECZNIK TERMICZNY POMPY OBIEGOWEJ.....	41
INNE INFORMACJE DOTYCZĄCE SERWISOWANIA.....	41
DZIAŁANIA UNIEWAŻNIAJĄCE GWARANCJĘ.....	42
WYŁĄCZENIA ODPOWIEDZIALNOŚCI.....	42
OBSŁUGA KLIENTA.....	42
ROZWIĄZYWANIE PROBLEMÓW.....	42
ROZWIĄZYWANIE PROBLEMÓW.....	43
SPECYFIKACJE WANNY.....	45

INFORMACJE DOTYCZĄCE BEZPIECZEŃSTWA

WAŻNE INSTRUKCJE DOTYCZĄCE BEZPIECZEŃSTWA (PRZECZYTAJ WSZYSTKIE INSTRUKCJE I SIĘ DO NICH STOSUJ)

UNIKANIE NARAŻENIA DZIECI NA NIEBEZPIECZEŃSTWO

NIEBEZPIECZEŃSTWO — RYZYKO UTONIĘCIA DZIECKA

Aby uniknąć niepożądanego zbliżenia się dziecka do wanny, zastosuj nadzwyczajne środki ostrożności. Aby uniknąć wypadków, nie dopuść do tego, by dzieci korzystały z wanny bez nadzoru.

OSTRZEŻENIE

Aby zmniejszyć ryzyko obrażeń ciała, nie pozwalaj dzieciom na korzystanie z wanny, jeśli nie możesz zapewnić im nadzoru przez cały czas ich przebywania w wannie i w jej rejonie.

- Aby zmniejszyć ryzyko obrażeń, w przypadku młodszych dzieci zaleca się korzystanie z wody o niższej temperaturze. Dzieci są szczególnie wrażliwe na gorącą wodę.
- Z urządzenia nie mogą korzystać osoby (włącznie z dziećmi) o obniżonej sprawności fizycznej, sensorycznej lub psychicznej lub osoby o niedostatecznym doświadczeniu i wiedzy, chyba że są pod nadzorem lub przeszły odpowiednie szkolenie.

CO MUSISZ ZROBIĆ:

- Mając na uwadze bezpieczeństwo dzieci, zawsze po skorzystaniu z wanny zamknij ją i zabezpiecz. Każda wanna z hydromasażem **HOT SPRING** jest wyposażona w zamykaną pokrywę, która spełnia wymogi normy bezpieczeństwa dla pokryw ASTM F1346-91.
- Zanim pozwolisz dziecku wejść do wanny, sprawdź ręką temperaturę wody, aby upewnić się, że jest odpowiednia. Dzieci są szczególnie wrażliwe na gorącą wodę.
- Przypomnij dzieciom, że mokre powierzchnie mogą być bardzo śliskie. Przypilnuj, żeby dzieci zachowały ostrożność podczas wchodzenia do wanny lub wychodzenia z niej.

CZEGO NIE ROBIĆ:

- Pozwalać dzieciom wchodzić na pokrywę.
- Pozwalać dzieciom przebywać w pobliżu wanny, kiedy nie są pod nadzorem dorosłych.

UNIKANIE RYZYKA PORAŻENIA PRĄDEM ELEKTRYCZNYM.

NIEBEZPIECZEŃSTWO — RYZYKO PORAŻENIA PRĄDEM ELEKTRYCZNYM

- Podłączaj urządzenie wyłącznie do uziemionego źródła napięcia.
- Nie zakupuj przewodu zasilającego. Zakopanie przewodu zasilającego może przyczynić się do śmierci lub poważnych obrażeń na skutek porażenia prądem, jeśli nie użyjesz kabla do bezpośredniego zakopywania w gruncie lub zakopiesz go nieprawidłowo.
- Zacisk uziemienia (wtyk przewodu ciśnieniowego) znajduje się na skrzynce rozdzielczej wewnątrz urządzenia i pozwala na podłączenie miedzianego

przewodu wyrównawczego o minimalnym przekroju 6 mm² pomiędzy tym punktem a każdym metalowym urządzeniem, metalową rurą instalacji wodnej, obudową osprzętu elektrycznego lub rurką kablową w odległości do 1,5 m (5 stóp) od wanny, zgodnie z miejscowymi wymaganiami dotyczącymi instalacji elektrycznej.

- Podczas korzystania z wanny nie obsługuj żadnych zewnętrznych urządzeń typu odtwarzacz płyt CD lub DVD, ani głównych przycisków sterujących sprzętem audio/video. Dozwolona jest obsługa zintegrowanego z wanną sprzętu audio/video przez panel sterowania lub pilot.
- Nie podłączaj do systemu audio żadnych urządzeń pomocniczych (np. dodatkowych głośników podłączanych kablem, słuchawek, dodatkowych elementów audio), które nie zostały zatwierdzone przez **WATKINS WELLNESS**.
- Nie naprawiaj we własnym zakresie podzespołów systemu audio, otwierając drzwi wanny, ponieważ może to spowodować narażenie na działanie wysokiego napięcia lub ryzyko obrażeń cielesnych. Wszelkie naprawy i konserwację zleć wykwalifikowanemu serwisantom.
- Zewnętrzna antena do systemu audio wanny może podłączyć wyłącznie licencjonowany elektryk, zgodnie z krajowymi przepisami dotyczącymi instalacji elektrycznych.

OSTRZEŻENIE

- Aby zmniejszyć ryzyko porażenia prądem, bezzwłocznie wymień uszkodzony przewód. W przeciwnym przypadku istnieje ryzyko porażenia, które może zakończyć się śmiercią lub ciężkim obrażeniem ciała.
- Przed każdym skorzystaniem z wanny ogrodowej z hydromasażem sprawdź działanie wyłącznika różnicowoprądowego (RCD). Jeśli wyłącznik różnicowoprądowy nie działa prawidłowo, prąd zwarcia doziemny może spowodować porażenie elektryczne. Dopóki usterka nie zostanie zlokalizowana i usunięta, odłącz wannę od źródła zasilania.
- W celu uniknięcia zagrożenia spowodowanego przypadkową zmianą nastaw bezpiecznika termicznego, nie może on być zasilany przez zewnętrzne urządzenie przełączające, np. timer, lub podłączony do obwodu, który jest regularnie włączany i wyłączany.
UWAGA: Jeśli nie odczekasz 30 sekund przed wyzerowaniem wyłącznika, wskaźnik zasilania na panelu wanny może zacząć migać. W takim przypadku sprawdź jeszcze raz działanie RCD.
- Wanna musi mieć zamontowany w podrozdzielnicy elektrycznej wyłącznik różnicowoprądowy (RCD) o znamionowej wartości wyzwolenia nie przekraczającej 30 mA.
- Wanna powinna być zamontowana tak, aby zapewnić prawidłowy odpływ wody z okolicy przedziału podzespołów elektrycznych.

NIEBEZPIECZEŃSTWO — RYZYKO PORAŻENIA PRĄDEM

- Zamontuj system w odległości co najmniej 1,5 m (5') od wszelkich powierzchni metalowych. Wanna może być zamontowana w odległości nieprzekraczającej 1,5 m (5') od powierzchni metalowych, pod warunkiem że są one stale podłączone miedzianym przewodem wyrównawczym o minimalnym przekroju 6 mm² do złącza uziomowego na dołączonej skrzynce zaciskowej.
- W odległości do 1,5 m (5') od wanny nie mogą znajdować się żadne zewnętrzne urządzenia elektryczne niezintegrowane z wanną, takie jak lampy, telefon, odbiornik radiowy czy telewizyjny. Jeśli nie zostanie zachowana bezpieczna odległość i urządzenie wpadnie do wanny, istnieje ryzyko porażenia prądem, które może zakończyć się śmiercią lub ciężkimi obrażeniami ciała.
- W odległości do 1,5 m (5') od wanny nie mogą znajdować się żadne urządzenia elektryczne, takie jak lampy, telefon, odbiornik radiowy czy telewizyjny. Jeśli nie zostanie zachowana bezpieczna odległość i urządzenie wpadnie do wanny, istnieje ryzyko porażenia prądem, które może zakończyć się śmiercią lub ciężkimi obrażeniami ciała.

CO MUSISZ ZROBIĆ:

- Upewnij się, że wanna jest podłączona prawidłowo do źródła zasilania — skorzystaj z usług wykwalifikowanego elektryka.
- Odłączyć wannę od źródła zasilania przed wypuszczeniem z niej wody lub konserwacją urządzeń elektrycznych.

- Przed każdym skorzystaniem z wanny sprawdź działanie wyłącznika różnicowoprądowego (RCD),
- Wymieniać podzespoły systemu audio na identyczne podzespoły (o ile wanna ma system audio).

CZEGO NIE ROBIĆ:

- Korzystać z wanny, jeśli są wyciągnięte drzwi przedziału sprzętowego.
- Umieszczać urządzeń elektrycznych w odległości do 1,5 m (5') od wanny.
- Podłączać wannę do źródła zasilania przedłużaczem. Przedłużacz może nie być prawidłowo uziemiony i takie połączenie niesie za sobą ryzyko porażenia prądem. Przedłużacz może spowodować spadek napięcia, co może być przyczyną przegrzania silnika pompy dysz i jego uszkodzenia.
- Próbować otwierać elektryczną skrzynkę rozdzielczą. Wewnątrz nie ma części dostępnych dla użytkownika.
- Zostawiać otwartych drzwi przedziału systemu audio (jeśli Twoja wanna ma przedział systemu audio).

ZAGROŻENIA, KTÓRYCH NALEŻY UNIKAĆ

NIEBEZPIECZEŃSTWO – RYZYKO OBRAŻEŃ CIELESNYCH

- Aby zmniejszyć ryzyko obrażeń cielesnych NIE wyciągaj instalacji ssącej (rurek zasysających) umieszczonej w przedziale filtra.
- Instalacja ssąca wanny jest dopasowana pod względem rozmiarów do określonego przepływu wody generowanego przez pompę. Nie wymieniaj instalacji ssącej na inną, o mniejszej wartości znamionowej przepływu niż oryginalna.
- Istnieje niebezpieczeństwo poślizgnięcia się i upadku. Pamiętaj, że mokre powierzchnie mogą być bardzo śliskie. Podczas wchodzenia do wanny i wychodzenia z niej zachowaj ostrożność.
- Nigdy nie uruchamiaj wanny, jeśli instalacja ssąca jest wyciągnięta lub popsuta.
- Osoby z chorobami zakaźnymi nie powinny korzystać z wanny.
- Wszelkie luźne elementy ubrania, długie włosy lub wiszącą biżuterię trzymaj z dala od dysz obrotowych lub innych poruszających się części.

ZWIĘKSZONE RYZYKO WYSTĄPIENIA EFEKTÓW UBOCZNYCH LEKÓW

- Spożywanie alkoholu i zażywanie środków odurzających może spowodować utratę przytomności, a co za tym idzie, zwiększa prawdopodobieństwo utonięcia.
- Przed skorzystaniem z wanny osoby zażywające leki powinny skontaktować się z lekarzem; niektóre leki mogą powodować senność, inne zaś zmiany pulsu, ciśnienia i krążenia.
- Osoby zażywające leki powodujące senność, np. środki uspokajające, leki przeciwhistaminowe lub przeciwzakrzepowe, nie powinny korzystać z wanny.

PROBLEMY ZDROWOTNE SPOWODOWANE KORZYSTANIEM Z WANNY OGRODOWEJ Z HYDROMASAŻEM

- Przed skorzystaniem z wanny kobiety ciężarne powinny skonsultować się z lekarzem.
- Osoby otyłe lub po przebytej chorobie serca, ze zbyt niskim lub wysokim ciśnieniem, z chorobami układu krążenia lub cukrzycą powinny przed skorzystaniem z wanny skonsultować się z lekarzem.

ZANIECZYSZCZONA WODA

- Utrzymuj wodę w higienicznej czystości, stosując odpowiednie środki chemiczne. Zalecane wartości parametrów wody w wannie **HOT SPRING**:

Wolny chlor: 1,0–3,0 ppm	Zasadowość całkowita: 40–120 ppm
pH wody: 7,2–7,8	Twardość węglanowa: wersja standardowa 75–150 ppm wersja z systemem solnego oczyszczania wody 25–75 ppm

- Pełne instrukcje są zawarte w rozdziale „Jakość wody i jej pielęgnacja”.

WAŻNE: po dodaniu JAKIEGOKOLWIEK środka chemicznego do przedziału filtra włącz na co najmniej dziesięć minut pompę dysz.

Raz w miesiącu wyczyść wkłady filtra z osadu i kamienia, które mogą negatywnie wpłynąć na pracę dysz masujących, ograniczać przepływ wody lub wyzwać termostat wysokotemperaturowy, a tym samym spowodować wyłączenie całej wanny.

UNIKANIE RYZYKA HIPERTERMII

Długie przebywanie w ciepłej wodzie może spowodować HIPERTEMIĘ – niebezpieczny stan, który występuje, gdy wewnętrzna temperatura ciała przekroczy normalną temperaturę 37°C (98,6°F). Do objawów hipertermii należą: nieświadomość zbliżającego się zagrożenia, brak odczuwania ciepła, niedostrzeżenie konieczności wyjścia z wanny, fizyczna niezdolność do wyjścia, uszkodzenia płodu w przypadku kobiet ciężarnych i utrata przytomności, która niesie za sobą ryzyko utonięcia.

OSTRZEŻENIE

Spożycie alkoholu, środków odurzających lub leków może w ogromnym stopniu wpłynąć na prawdopodobieństwo śmierci wskutek hipertermii w wannach ogrodowych z hydromasażem.

ABY UNIKAĆ RYZYKA OBRAŻEŃ CIELESNYCH

- Temperatura wody w wannie nigdy nie powinna przekraczać 40°C (104°F). Bezpieczna temperatura wody dla zdrowej osoby dorosłej mieści się w przedziale pomiędzy 38°C a 40°C (100°F i 104°F). Przy dłuższym korzystaniu z wanny (powyżej dziesięciu minut) i dla młodszych dzieci zaleca się niższe temperatury. Zbyt długie przebywanie w wannie może spowodować hipertermię.
- Kobiety w ciąży i te, które podejrzewają, że mogą być w ciąży, powinny przebywać w wodzie o maksymalnej temperaturze 38°C (100°F). W przeciwnym przypadku może nastąpić trwałe uszkodzenie płodu.
- Nie korzystaj z wanny ogrodowej z hydromasażem bezpośrednio po intensywnym treningu.

UNIKANIE RYZYKA OPARZEŃ SKÓRY

- Aby zmniejszyć ryzyko obrażeń cielesnych, użytkownik powinien przed wejściem do wody zmierzyć jej temperaturę precyzyjnym termometrem.
- Przed wejściem do wanny sprawdź ręką temperaturę wody, aby upewnić się, że jest odpowiednia.

ZNAK BEZPIECZEŃSTWA

Do każdej wanny **HOT SPRING** jest dołączony pakiet dla użytkownika, zawierający ZNAK BEZPIECZEŃSTWA. Taki znak, wymagany bezwarunkowo w wykazie produktu, powinien być przymocowany na stałe w sposób widoczny dla wszystkich użytkowników wanny. Jeśli chcesz otrzymać więcej ZNAKÓW BEZPIECZEŃSTWA, skontaktuj się ze sprzedawcą **HOT SPRING** i poproś o zamówienie części o numerze 70798.

WAŻNE INSTRUKCJE DOTYCZĄCE WANNY

Poniżej znajdują się ważne informacje dotyczące wanny, do których przeczytania, a następnie stosowania, usilnie zachęcamy.

CO MUSISZ ZROBIĆ:

- Zawsze, kiedy nie używasz wanny, zakryj ją pokrywą i ją zamknij bez względu na to, czy w wannie jest woda, czy nie.
- Stosuj się do zaleceń zawartych w rozdziale „Pielęgnacja wanny i jej konserwacja” niniejszej instrukcji użytkownika.
- Stosuj wyłącznie akcesoria oraz środki chemiczne i czystości zatwierdzone i rekomendowane przez producenta wanny.
- Zapewnij odpowiedni odpływ dla przelewającej się wody.

CZEGO NIE ROBIĆ

- Wystawiać na słońce odkrytej wanny **HOT SPRING** nie wypełnionej wodą. Wystawianie pustej wanny na bezpośrednie działanie słońca może spowodować uszkodzenie materiału, z którego wykonana jest niecka.
- Toczyć wannę lub przesuwając ją na boku. Spowoduje to uszkodzenie obudowy.
- Podnosić lub ciągnąć pokrywę za paski blokady; zawsze podnosić lub przesuwać pokrywę za uchwyty.
- Próbować otwierać elektryczną skrzynkę rozdzielczą. Wewnątrz nie ma części dostępnych dla użytkownika. Otwarcie skrzynki rozdzielczej przez właściciela spowoduje utratę gwarancji. W przypadku pojawienia się problemów podczas obsługi wanny zapoznaj się z rozdziałem „Rozwiązywanie problemów” i zastosuj się do opisanych w nim kroków. Jeśli nie jesteś w stanie rozwiązać problemu, skontaktuj się z autoryzowanym sprzedawcą **HOT SPRING**. Wiele problemów może szybko telefonicznie zdiagnozować autoryzowany pracownik serwisu.

NIECKA

Niecka wanny **HOT SPRING** jest wykonana z akrylu. Nie przyczepia się do niej brud i nie zostają na niej plamy. Do usunięcia większości zabrudzeń wystarczy miękka szmatka. Większość chemii gospodarczej może uszkodzić nieckę (poniżej znajdują się szczegółowe informacje dotyczące środków czystości). Zawsze splucz środek, którym czyściłeś nieckę, czystą wodą.

WAŻNE:

1. Do czyszczenia niecki wanny **HOT SPRING** możesz użyć JEDYŃIE niżej wymienionych produktów: czysta woda, nabłyszczacz **HOT SPRING Freshwater® Spa Shine** lub delikatny środek do szorowania **Soft Scrub®**. **NIE** zaleca się stosowania do czyszczenia niecki alkoholu ani innych, niewymienionych środków chemicznych. **NIE** stosuj żadnych środków zawierających substancje ściernie lub rozpuszczalniki, w szczególności produktów o nazwach handlowych: **Simple Green®**, **Windex®** lub **Spa Mitt**, ponieważ mogą uszkodzić powierzchnię niecki. **NIGDY NIE STOSUJ ŻRĄCYCH ŚRODKÓW CZYSTOŚCI!** Uszkodzenia powstałe na skutek użycia żrących środków czystości nie są objęte gwarancją. Zawsze splucz środek, którym czyściłeś nieckę, czystą wodą.
2. Jeśli nie kontrolujesz zawartości żelaza i miedzi w wodzie, na nieckę mogą powstać przebarwienia. Jeśli w wodzie jest wysokie stężenie rozpuszczonych minerałów, zapytaj swojego dealera **HOT SPRING** o środek hamujący powstawanie plam i osadzanie się kamienia **Stain and Scale Inhibitor**. **WATKINS WELLNESS** zaleca stosowanie środka zwalczającego plamy i kamień **FRESHWATER Stain & Scale Defense**.
3. Przechowuj wszystkie środki czystości poza zasięgiem dzieci, a podczas ich stosowania zachowaj ostrożność.

ZACHOWAJ NINIEJSZĄ INSTRUKCJĘ

PIERWSZE KROKI

WAŻNE ELEMENTY WANNY



1) **Standardowy panel sterowania LCD.** Łatwe sterowanie wanną zapewnia panel sterowania dostępny zarówno z zewnątrz wanny, jak i ze środka.



2) **Przełącznik** pozwala kierować wodę do różnych kombinacji dysz zwykłym obrotem drążka.



3) Drążek **Air Control** umożliwia precyzyjne wyregulowanie ilości powietrza wylatującego z dysz Precision®.



4) **Pokrętło aranżacji wodnej** umożliwia dostosowanie ilości wody, która zasila aranżacje wodne.



5) Dysza **XL Directional** z głowicami kierunkowymi zapewnia najlepszą jakość masażu.



6) Dysza **XL Single Rotary** gwarantuje większy przepływ przez jeden otwór obrotowy, a przez to wyjątkowy masaż.



7) Dysza **XL Dual Rotary** gwarantuje większy przepływ przez dwa równoważne otwory obrotowe, dając masaż pulsacyjny.



8) Dysza **Standard Directional** z głowicą kierunkową zapewnia silny przepływ wody.



9) Dysza **Standard Single Rotary** z jednym otworem obrotowym jest źródłem niezastąpionego i mocnego masażu.



10) Dysza **Standard Dual Rotary** z dwoma równoważnymi otworami obrotowymi gwarantuje mocny masaż pulsacyjny.



11) Kierunkowa dysza **PRECISION** to źródło masażu leczniczego.



12) Dysza obrotowa **PRECISION** zapewni Ci masaż leczniczy.



13) Nakrętka obudowy systemu solnego oczyszczania wody **FRESHWATER**.



14) System wielokolorowych punktów świetlnych **Raio**® oświetla wnętrze wanny ogrodowej.



15) Aranżacja wodna **Vidro**® to źródło spokoju podczas kąpieli.



16) **Poduszka** – wanny są wyposażone standardowo w jedną lub więcej poduszek.



17) **Filtry** gwarantują filtrację wody w wannie ogrodowej (pod pokrywą filtra).



18) To jest **instalacja ssąca / odpływ wanny**.
UWAGA: Model STROBE wykorzystuje oddzielny odpływ umieszczony na dnie wanny.



19) Glośnik 2,5 cm (1") (opcja).



20) Nakrętka obudowy systemu solnego oczyszczania wody **FRESHWATER IQ**.

DYSZE PRECISION

Dysze Precision to małe dysze generujące wąski strumień masujący. Są umieszczone w grupach, a dzięki nim doświadczysz delikatnego i kojącego masażu.

DYSZE KIERUNKOWE I OBROTOWE

Te dysze oferują niezastąpiony masaż stóp, pleców i ramion. Tworzą strumień bezpośredni lub dwa różne rodzaje masażu rotacyjnego. Można też zmienić prędkość obrotów strumienia poprzez obrócenie tarczy czołowej w zakresie od pełnego strumienia do całkowitego zamknięcia dyszy. Aby zapobiec uszkodzeniu instalacji wodnej i podzespołów wanny, nie zakręcaj więcej niż połowy takich dysz jednocześnie.

ATRAKCJA WODNA

Wanny **PRISM**, **PULSE**, **FLAIR** i **flash** mają wbudowaną atrakcję wodną **Vidro**®. Można ją włączać lub wyłączać zarówno podczas pracy dwubiegowej pompy na biegu wolnym (tryb spokojny), jak i szybkim. Prawidłowa praca fontanny zależy od pozycji jej drążka do regulacji, który musi znajdować się wyłącznie w pełnej pozycji „zał.”

Jeśli drążek nie jest przesunięty całkowicie do pozycji „zał.” kiedy pompa pracuje na wysokich obrotach, fontanna będzie wyrzucała wodę na dalszą odległość niż w przypadku pełnego otwarcia. Taka praca jest nieprawidłowa. W takim przypadku wyłącz pompę, obróć drążek do pozycji całkowitego otwarcia i ponownie włącz pompę.

Kiedy nie używasz aranżacji wodnej, ustaw drążek w pozycji WYŁ.

UWAGA: Częściowe zablokowanie przepływu wody w aranżacji wodnej sprawia, że woda tryska na większą odległość do wanny lub poza nią.

PODŚWIETLANE LOGO HOT SPRING

Logo **HOT SPRING** z przodu wanny podświetla się na kilka kolorów. Kolory wskazują status zasilania, temperatury wody i gotowości wanny oraz status wanny, żeby nie trzeba było otwierać pokrywy, aby sprawdzić je na panelu kontrolnym.



Kontrolka gotowości: ZIELONA kontrolka zaświeci się, kiedy temperatura wody w wannie nie wykracza poza zakres 1°C (2°F) od temperatury ustawionej, a zgaśnie, kiedy temperatura przekroczy ten zakres. Po zmniejszeniu lub zwiększeniu żądanej temperatury w ustawieniach, kontrolka gotowości zgaśnie i zaświeci się, kiedy temperatura znajdzie się w nowo ustawionym zakresie wartości. Jeśli miga kontrolka CZERWONA, oznacza to pojawienie się problemu z czujnikiem temperatury (więcej informacji w rozdziale „Rozwiązywanie problemów. Podświetlane logo”).

Kontrolka zasilania: NIEBIESKA kontrolka włącza się, kiedy wanna jest prawidłowo podłączona do źródła zasilania. Ma także funkcję diagnostyczną — migająca kontrolka CZERWONA wskazuje, że wyzwolił się termostat wysokotemperaturowy grzałki, co oznacza, że temperatura wody przekroczyła wartość dopuszczalną lub wanna pracuje nieprawidłowo (np. z powodu niskiej cyrkulacji spowodowanej niedrożnością filtra). Wyłączona kontrolka NIEBIESKA oznacza, że pojawił się problem w skrzynce rozdzielczej wanny lub w jej źródle zasilania (więcej informacji w rozdziale „Rozwiązywanie problemów. Podświetlane logo”).

Kontrolka statusu Kontrolka ZIELONA włącza się, kiedy wanna działa i pracuje prawidłowo. Kontrolka ŻÓŁTA świeci się, kiedy działanie wanny wymaga bliższego przyjrzenia się. Kontrolka CZERWONA świeci się i miga, kiedy wanna nie działa prawidłowo i wymaga natychmiastowego przeglądu (więcej informacji w rozdziale „Rozwiązywanie problemów. Podświetlane logo”).

INSTRUKCJA SZYBKIEGO URUCHOMIENIA

PRZED NALANIEM WODY DO WANNY

Upewnij się, że wanna została zamontowana zgodnie ze wszystkimi obowiązującymi na Twoim terenie przepisami w kwestii jej umiejscowienia, posadowienia i instalacji elektrycznej. Przeczytaj rozdział „Instrukcja montażu” niniejszej instrukcji użytkownika.

CO MUSISZ ZROBIĆ:

- Wybrać system pielęgnacji wody i zaopatrzyć się w niezbędne środki chemiczne. Przeczytać wszystkie instrukcje dostarczone wraz z systemem.
- Mieć pod ręką paski testowe 5 w 1 **FRESHWATER**.
- W przypadku wanień z systemem solnego oczyszczania wody mieć pod ręką paski testowe systemu solnego oczyszczania wody **FRESHWATER**.
- Mieć pod ręką środek do regulacji odczynu wody pH/Alkalinity Up & Down.
- Znać twardość wody i skontaktować się ze sprzedawcą wanny, aby doradził Ci, co zrobić z wodą o takiej twardości. Poszukać więcej informacji w rozdziale „Jakość wody i jej pielęgnacja”.
WAŻNE: Wannę można napełniać miękką wodą pod warunkiem utrzymania parametrów twardości węglanowej (str. 2).
- Do usunięcia zanieczyszczeń z wody wodociągowej zalecamy użycie filtra wstępnego Clean Screen. Jest to zalecane, ale nie wymagane.

CZEGO NIE ROBIĆ:

- Podłączać wanny do zasilania przed napełnieniem jej wodą! Podłączenie do zasilania automatycznie włącza najważniejsze podzespoły wanny, np. sterowniki, grzałkę, pompę i inne układy. Podłączenie tych podzespołów do zasilania przed nalaniem wody do wanny spowoduje ich uszkodzenie, co nie będzie objęte gwarancją.
- Wlewać wody gorącej albo zimnej o temperaturze poniżej 10° C (50° F)! To może spowodować wyzwolenie się termostatu bezpieczeństwa i awarię wanny.

CZEGO NIE ROBIĆ:

- Korzystać z wanny po nalaniu wody przed przeprowadzeniem wszystkich czynności z listy ROZRUCH
- Dodawać chloru, jeśli stosujesz środek do dezynfekcji na bazie biguanidu poliheksametylenowego (biguanidu, PHMB, np. BaquaSpa®).

ROZRUCH

Wanna ogrodowa **HOT SPRING** została dokładnie przetestowana podczas produkcji, aby zapewnić niezawodność i długoterminową satysfakcję klienta. W związku z tym w instalacji wodnej po testach mogła pozostać niewielka ilość wody, którą może zauważyć w nieszczęściu lub na obudowie po dostarczeniu wanny. Zanim najeżdżysz do niej wody, przetrzyj ją czystą, miękką szmatką.

Przeczytaj dokładnie poniższe instrukcje i zastosuj się do nich, jeżeli chcesz, aby rozruch lub ponowne napełnienie systemu wodą przebiegły bez zakłóceń.

- 1. ZAMKNIJ ODPIĘTY I NALEJ WODY** do wanny przez przedział filtra. Poziom wody w wannie **HOT SPRING** powinien znajdować się poniżej spodu poduszki.
- 2. PO NALANIU WODY** i dokładnym zamknięciu drzwi przedziału sprzętowego podłącz wannę do zasilania.
- 3. W CELU SPRAWDZENIA PRACY DYSZ** i usunięcia pozostałości powietrza z układu grzewczego:

MODELE PULSE, FLAIR I FLASH:

- Naciśnij klawisz twardy JETS (DYSZE).
- Naciśnij klawisz miękki JETS MAX (DYSZE MAX), aby włączyć pompy na najwyższe obroty, zostaw je włączone na jedną minutę. Naciśnij klawisz miękki JETS OFF (DYSZE WYŁ.), aby wyłączyć wszystkie dysze.

BEAM I STROBE Model:

- Naciśnij przycisk sprzętowy JETS (DYSZE), aby włączyć pompę na najwyższe obroty, zostaw ją włączoną na jedną minutę. Naciśnij klawisz miękki JETS OFF (DYSZE WYŁ.), aby wyłączyć dysze.

Model PRISM:

- Naciśnij klawisz twardy JETS (DYSZE).
- Naciśnij klawisz miękki JETS MAX (DYSZE MAX), aby włączyć na jedną minutę wszystkie dysze. Naciśnij klawisz miękki obok funkcji Jet #, aby wyłączyć dysze.

Strumień słaby lub pulsacyjny wskazuje na niskie ciśnienie wody lub niedrożność wkładów filtra.

WAŻNE: Sprawdź, czy drążek Air (patrz ilustracja w rozdziale „Ważne elementy wanny”) jest otwarty, obracając go w prawo do momentu wycucia oporu. Tarcze dysz można zakręcić, aby całkowicie zamknąć w nich przepływ wody, te dysze także muszą być otwarte.

- 4. PRZY POMOCY PASKA TESTOWEGO I ODPOWIEDNICH ŚRODKÓW CHEMICZNYCH** skoryguj wartość zasadowości całkowitej (ZC) do poziomu 80 ppm, twardości węglanowej (TW) do poziomu **75–150 ppm** (jeśli Twoja wanna ma system solnego oczyszczania wody **25–75 ppm**), a odczyn wody do wartości z zakresu pomiędzy 7,2 a 7,8. Powyższe procedury są wymienione w rozdziale „Jakość wody i jej pielęgnacja”.
WAŻNE: Zawsze dodawaj środki chemiczne bezpośrednio do przedziału filtra i w tym czasie włącz na co najmniej dziesięć minut pompę dysz na najwyższe obroty. Uzyskanie w pierwszej kolejności prawidłowej wartości zasadowości całkowitej (ZC) jest niezwykle ważne, ponieważ bez tego nie będziesz w stanie uzyskać odpowiedniego odczynu wody, a środek dezynfekujący nie będzie skuteczny.

- 5. PRZEPROWADŹ CHLOROWANIE SZOKOWE WODY**, dodając 1½ łyżeczki chloru (soli sodowej) na 950 litrów (250 galonów) wody przy włączonym trybie czyszczenia wanny. Wszystkie wanny **HOT SPRING** mają tryb czyszczenia. Po jego aktywacji pompa pierwszego systemu dysz się włączy i będzie pracować przez dziesięć minut (ten tryb jest wykorzystywany do uzdatniania wody). Aby włączyć tryb czyszczenia, naciśnij klawisz miękki CLEAN (CZYSZCZENIE) (na ekranie startowym).

- 6. W TRAKCIE CHLOROWANIA SZOKOWEGO** obróć **PRZEŁĄCZNIK(I)** do pozycji pracy, żeby przez taki sam czas woda krążyła także przez dysze. Sterujące dyszami drążki przełącznika wanien **HOT SPRING** można ustawić w dwóch różnych pozycjach.

- 7. REGULACJA TEMPERATURY;** fabryczne ustawienie temperatury wody w wannie to 38° C (100°F), którą osiąga zazwyczaj w czasie od 18 do 24 godzin. Możesz podnieść lub obniżyć temperaturę wody przez:

- Naciśnięcie klawisza twardego OPTIONS (OPCJE) na panelu sterowania.
- Naciśnięcie klawisza miękkiego obok **Temperatury**.
- Naciśnięcie klawisza miękkiego ▲ obok TEMP na panelu sterowania, aby podnieść temperaturę.
- Naciśnięcie klawisza miękkiego ▼ obok TEMP na panelu sterowania, aby obniżyć temperaturę.

W celu stabilizacji temperatury wody umieść na wannie pokrywę. Upewnij się, że pokrywa jest zabezpieczona zamknięciem. Co jakiś czas sprawdzaj temperaturę wody. Kiedy temperatura przekroczy wartość 32°C (90°F), przejdź do następnego kroku.

Możesz zapobiec niechcianej zmianie ustawień temperatury, blokując je. Więcej informacji znajdziesz w rozdziale „Instrukcja obsługi”.

- 8. AKTYWUJ CYKL CZYSZCZENIA** w sposób opisany w kroku 5, aby włączyć obieg wody. Po zakończeniu cyklu czyszczenia sprawdź zawartość pozostałego w wodzie aktywnego chloru. Jeśli pasek, który znajdziesz w zestawie testowym wskazuje, że wartość aktywnego chloru mieści się w zakresie od 1 do 3 ppm, przejdź do następnego kroku. Jeśli ta wartość jest niższa niż 1 ppm, przeprowadź chlorowanie szokowe wody dodając 1½ łyżeczki chloru (soli sodowej) na 950 litrów (250 galonów) wody. Znow włącz cykl czyszczenia i obieg wody na kolejne 10 minut.

- 9. OBRÓĆ DRĄŻEK(I) PRZEŁĄCZNIKA DO PRZECIWNEJ POZYCJI.** Włącz cykl czyszczenia w sposób opisany w kroku 5. Sprawdź zawartość wolnego chloru w wodzie. Jeśli pasek wskazuje, że wartość aktywnego chloru mieści się w zakresie od 1 do 3 ppm (z systemem solnego oczyszczania wody 1–3 ppm), przejdź do następnego kroku. Jeśli ta wartość jest niższa niż 1 ppm, przeprowadź chlorowanie szokowe wody dodając 1½ łyżeczki chloru (soli sodowej) na 950 litrów (250 galonów) wody. Potem włącz cykl czyszczenia i obieg wody na kolejnych 10 minut. Powtórz tę procedurę, aż przetestujesz drążek(iki) przełączników w obu pozycjach.

- 10. JESZCZE RAZ SPRAWDŹ** paskiem testowym 5 w 1 **FRESHWATER**, czy zasadowość całkowita (ZC) ma wartość 80 ppm, twardość węglanowa (TW) **75–150 ppm** (z systemem solnego oczyszczania wody **25–75 ppm**), a odczyn wody mieści się w zakresie pomiędzy 7,2 a 7,8.
WAŻNE: W pierwszej kolejności dostosuj wartość zasadowości całkowitej (ZC), ponieważ bez tego nie będziesz w stanie uzyskać odpowiedniego odczynu wody, a środek dezynfekujący nie będzie skuteczny. **Wanna jest gotowa do użytku, kiedy cała woda przepłynie przez obieg przy każdej pozycji pracy drążków przełączników, a poziom chloru będzie na poziomie 1–3 ppm.**

- 11. BADAJ WODĘ RAZ W TYGODNIU LUB PRZED KAŻDYM SKORZYSTANIEM Z WANNY**

PIERWSZE KROKI

PRZEDZIAŁ SPRZĘTOWY

Poniższa ilustracja służy wyłącznie jako odniesienie (Twoja wanna może wyglądać inaczej). Przedział sprzętowy znajduje się za panelem przednim wanny pod panelem sterowania.

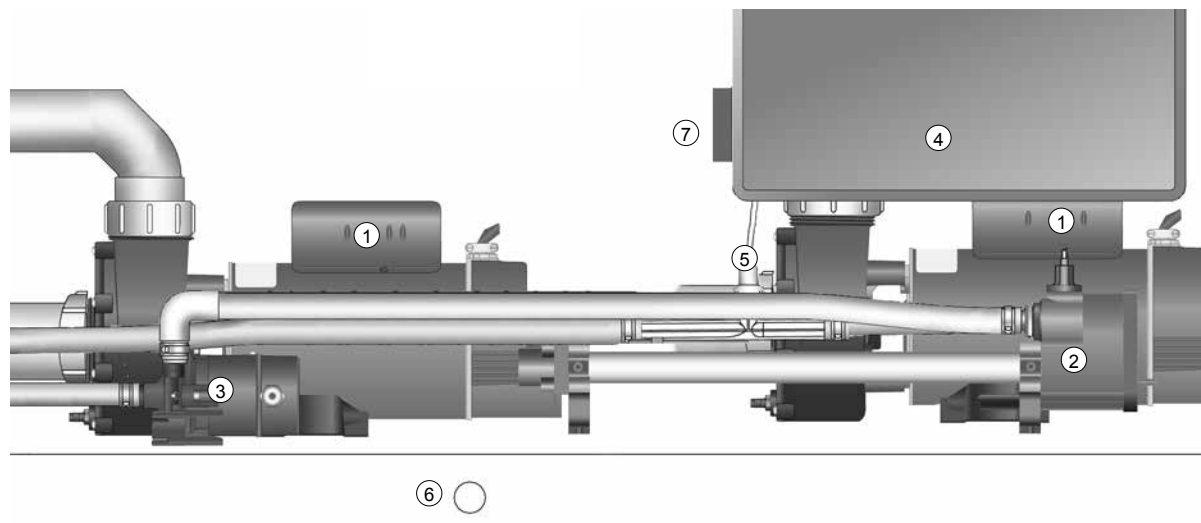

PRZEDZIAŁ SPRZĘTOWY

- | | |
|------------------------------------------|------------------------------|
| 1. Pompa dysz Wavemaster™ | 5. Injektor ozonu (opcja) |
| 2. Bezawaryjna grzałka No-Fault™ | 6. Odpływ |
| 3. Pompa obiegowa SILENT FLO 5000 | 7. Zacisk szyny wyrównawczej |
| 4. Skrzynka rozdzielcza IQ 2020™ | |

JAKOŚĆ WODY I JEJ PIELĘGNACJA

INFORMACJE PODSTAWOWE

Czysta woda to konieczność. Pielęgnacja wody to najważniejsza, choć najtrudniejsza do opanowania, umiejętność właściciela wanny ogrodowej z hydromasażem. Sprzedawca pomoże Ci opanować sztukę utrzymania idealnej wody w wannie, biorąc pod uwagę lokalne warunki.

WAŻNE: Na końcu tego rozdziału znajdziesz słownik pojęć dotyczących wody.

- **W celu uzyskania pełnej informacji** przeczytaj zalecenia opisane w instrukcji obsługi i się do nich stosuj.
- **Badaj wodę** paskiem testowym raz w tygodniu lub przed każdym skorzystaniem z wanny.
- **Dodawaj środki chemiczne** małymi porcjami, aby zapobiec ich przedawkowaniu.
- **Korzystaj z wanny tylko wtedy**, kiedy poziom chloru mieści się w granicach 1–3 ppm, a w razie potrzeby dodaj chlor ręcznie.
- **Jeśli korzystasz z systemu solnego oczyszczania wody lub inteligentny system monitorowania**, przeczytaj i stosuj się do zaleceń zawartych w oddzielnej instrukcji obsługi tego systemu.
- **Utrzymanie prawidłowego stężenia chloru w wodzie należy do obowiązków właściciela.**
- **Wymieniaj wodę w wannie** 3–4 razy w roku, w zależności od tego jak często i ile osób z niej korzysta (chyba że wanna ma zainstalowany system solnego oczyszczania wody).

WAŻNE: Pamiętaj o wymianie wody co trzy–cztery miesiące. Przy zastosowaniu się do zaleceń prawidłowej pielęgnacji*, woda uzdatniana przez system solnej dezynfekcji wody może być wykorzystana dłużej – nawet do dwunastu miesięcy. Szczegółowe informacje znajdziesz w instrukcji obsługi systemu solnego oczyszczania wody.

Sprawdź u swojego dealera **HOT SPRING**, czy woda w twojej okolicy ma szczególne właściwości, (np. wysoką zawartość metali lub minerałów), z którymi należy się zmierzyć.

Program pielęgnacji wody jest zależny od zawartości minerałów w wodzie, częstotliwości korzystania z wanny i liczby korzystających z niej osób.

TABELA JAKOŚCI WODY

PARAMETR	WARTOŚĆ DOCELOWA	MIN. – ZAKRES „OK” – MAKS.	
pH	7,4	7,2	7,8
ZASADOWOŚĆ	80 ppm	40 ppm	120 ppm
TWARDOŚĆ	100 ppm	75 ppm	150 ppm
TWARDOŚĆ (SYSTEM SOLNEGO OCZYSZCZANIA WODY)	50 ppm	25 ppm	75 ppm
CHLOR	2 ppm	1 ppm	3 ppm

Utrzymanie w czystości wody i filtrów w wannie należy do Twoich obowiązków. Utrzymanie wody w równowadze przedłuża żywotność podzespołów wanny i sprawia, że woda jest przyjemniejsza w odczuciu dla użytkownika. Dealer pomoże Ci opanować sztukę utrzymania idealnej wody w wannie, biorąc pod uwagę lokalne warunki. Program pielęgnacji wody będzie zależny od zawartości minerałów w wodzie, częstotliwości korzystania z wanny i liczby korzystających z niej osób. Aby ułatwić Ci to zadanie, **WATKINS WELLNESS** opracował kilka systemów pielęgnacji wody, dostępnych u autoryzowanych dealerów **HOT SPRING**

System solnego oczyszczania wody FRESHWATER	Paski testowe 5 w 1 FRESHWATER
Paski testowe systemu solnego oczyszczania wody FRESHWATER	Filtr wstępny CLEAN SCREEN
Inteligentny system monitorowania FRESHWATER	Odwapniacz Vanishing Act™

*Więcej informacji znajdziesz na stronie www.hot.spring.com/save-water

BEZPIECZEŃSTWO CHEMICZNE

Przed zastosowaniem środków chemicznych dokładnie przeczytaj informacje na ich etykietach i ściśle przestrzegaj zawartych na nich zaleceń. Pomimo tego, że prawidłowo użyte środki chemiczne chronią Ciebie i wannę, w wysokim stężeniu mogą być niebezpieczne. Zawsze przestrzegaj poniższych wytycznych:

- Środki chemiczne pozwalaj stosować wyłącznie osobie odpowiedzialnej. Przechowuj je w miejscu niedostępnym dla dzieci.
- Dokładnie odmierz zalecane porcje, nigdy nie dodawaj więcej niż podano na etykietce. Nie przedawkuj środków chemicznych.
- Ostrożnie obchodź się ze wszelkimi opakowaniami na środki chemiczne. Przechowuj je w chłodnym, suchym i dobrze wentylowanym miejscu.
- Kiedy nie stosujesz środków chemicznych, zamknij ich opakowania. Opakowania zawsze zamykaj należącymi do nich nakrętkami.
- Nie wdychaj oparów i unikaj kontaktu środków chemicznych z oczami, nosem czy ustami. Po użyciu środków chemicznych bezzwłocznie umyj ręce.
- W przypadku niepożądanego kontaktu ze środkiem chemicznym lub jego połknięcia, zastosuj się do zawartych na etykietce zaleceń dotyczących postępowania w nagłym wypadku. Zadzwoń do lekarza lub lokalnego ośrodka kontroli zatruc. Jeśli istnieje konieczność interwencji lekarza, zabierz ze sobą opakowanie, aby mógł zidentyfikować niebezpieczną substancję.
- Nie dopuść do przedostania się środków chemicznych na pobliskie powierzchnie lub elementy otoczenia. Wylanych lub rozsypanych środków chemicznych nie sprzątaj odkurzaczem.
- Nigdy nie pal w pobliżu środków chemicznych. Niektóre opary są wysoce łatwopalne.
- Nie przechowuj środków chemicznych w przedziale sprzętowym wanny.

DODAWANIE ŚRODKÓW CHEMICZNYCH DO WODY

WAŻNE: Wszystkie środki chemiczne do wody, np. sól sodowa w granulach, regulator odczynu w granulach, środek do zwiększania zasadowości całkowitej w granulach, środek hamujący powstawanie plam i osadzanie się kamienia, a także odpieniacz w płynie należy zawsze dodawać bezpośrednio do przedziału filtra przy pompie włączanej na wysokie obroty na minimum 10 minut.

Aby dodać środki chemiczne do wody:

1. Otwórz pokrywę wanny. Ostrożnie zdejmij i odłóż na bok pokrywę przedziału filtra.
2. Na panelu sterowania:
 - Naciśnij klawisz miękki **CLEAN** (Czyszczenie; na ekranie startowym), aby włączyć pompę dysz.
3. Dokładnie odmierz zalecaną ilość środka i powoli wlej lub wysyp go do przedziału filtra. Zachowaj ostrożność, aby środek nie wszedł w kontakt z rękami, oczami, powierzchnią lub obudową wanny.
4. Załóż pokrywę przedziału filtra. Po 10 minutach pompa wyłączy się automatycznie i procedura się zakończy. Zamknij i zabezpiecz pokrywę.

⚠ NIEBEZPIECZEŃSTWO: Ryzyko utonięcia: nigdy nie zostawiaj otwartej wanny bez nadzoru!

WAŻNE: Po przeprowadzeniu szokowego uzdatniania wody chlorem lub innymi substancjami zostaw otwartą pokrywę na co najmniej 20 minut, aby umożliwić ulotnienie się gazów. Duże stężenie zatrzymanego pod pokrywą gazu powstałego w wyniku uzdatniania szokowego (nie podczas codziennej dezynfekcji) może spowodować odbarwienie lub zniszczenie wewnętrznej strony pokrywy. Taki rodzaj uszkodzenia jest traktowany jako skutek działania czynników chemicznych i, jako takie, nie jest objęte gwarancją.

PODSTAWOWE ZASADY PIELĘGNACJI WODY

- **Badanie wody:** Badaj wodę raz w tygodniu lub przed każdym skorzystaniem z wanny wygodnymi paskami testowymi 5 w 1 **FRESHWATER** lub bardziej precyzyjnym zestawem testowym z odczynnikami w tabletkach lub płynie, do stosowania zgodnie z instrukcją użycia. Parametry krytyczne: poziom środka dezynfekującego, pH, twardość węglanowa (TW) i zasadowość całkowita (ZC). Aby zestaw testowy nie stracił swoich właściwości, przechowuj go w ciemnym, chłodnym i suchym miejscu.

- **Filtracja wody:** System filtracji wykorzystywany w wannach **HOT SPRING** czyni wodę dzięki krążącemu bez przerwy w obiegu środkowi dezynfekującemu i usuwaniu zanieczyszczeń z wody. Aby filtr był wydajny i skuteczny, regularnie go sprawdzaj i czyść

- **Kontrola równowagi chemicznej i pH:** Ważna jest regulacja podstawowych parametrów wody (zasadowości całkowitej, twardości węglanowej, pH) do zalecanych wartości, aby były stabilne i zbilansowane. Koryguj równowagę chemiczną wody po każdej wymianie wody i ją utrzymuj. Utrzymywanie

równowagi chemicznej wody i odpowiedniego odczynu zapobiega tworzeniu się osadu z kamienia na podzespołach wanny. Woda o zbyt niskim pH może uszkodzić podzespoły metalowe, a o zbyt wysokim pH powodować tworzenie się osadu z kamienia. Sprzedawca udzieli Ci wszelkich informacji dotyczących parametrów chemicznych wody od razu po pierwszym nalaniu wody do wanny.

WODA ZASADOWA (STREFA POWSTAWANIA KAMIENIA)	8.2	DODAJ ŚRODEK ZMNIJSZAJĄCY pH, ABY ZMNIJSZYĆ WARTOŚĆ ODCZYNU
	7.8	
STREFA KOMFORTU	7.6	IDEALNA
	7.4	
WODA KWAŚNA (STREFA KOROZYJNA)	7.2	DODAJ ŚRODEK ZWIEKSZAJĄCY pH, ABY ZWIEKSZYĆ WARTOŚĆ ODCZYNU
	6.8	
	pH	

- Aby uniknąć uszkodzeń wanny, należy utrzymać w równowadze trzy poniższe parametry wody. Skoryguj je w wymienionej tu kolejności, ponieważ każdy z nich pomoże Ci wyregulować następny z użyciem minimalnej ilości środków chemicznych.

1. **Twardość węglanowa (TW)** – TW to miara ilości rozpuszczonego w wodzie wapnia. Niski poziom wapnia może nadać wodzie właściwości korozyjnych, a jego wysokie stężenie powoduje osadzenie się kamienia na podzespołach wanny. Zalecana wartość TW to **75–150 ppm**. W wannach z systemem solnego oczyszczania wody zalecany poziom twardości to **25–75 ppm**. Jeśli wartość TW jest zbyt wysoka, zmniejsz ją odwapniaczem **VANISHING ACT**, postępując zgodnie z instrukcją na opakowaniu. Po wyrównaniu poziomu TW odczyt zazwyczaj nie zmienia się do czasu dolania do wanny świeżej wody. Należy zachować szczególną ostrożność podczas nalewania wody ze zmiękczacza wody oraz zapewnić prawidłowe stężenie wapnia, aby zapobiec uszkodzeniu wanny.
2. **Zasadowość całkowita (ZC)** – ZC to miara odporności wody na zmiany odczynu lub zdolność buforowania. Niska wartość ZC wpływa na duże wahania pH. Zalecana wartość ZC to **40–120 ppm**. Żeby podnieść wartość ZC, użyj środka do zwiększania odczynu/zasadowości wody **FRESHWATER pH/Alkalinity Up** (wodorowęglanu sodu). W celu zmniejszenia wartości ZC, użyj środka do zmniejszania odczynu/zasadowości wody **FRESHWATER pH/Alkalinity Down** (wodorosiarczuanu sodu). Po zrównoważeniu ZC jej wartość zazwyczaj pozostaje stabilna aż do następnej wymiany wody. Zalecamy przeprowadzanie odczytu ZC raz w miesiącu. Zmiana wartości ZC może spowodować wahania odczytu pH. Podczas przywracania równowagi ZC ignoruj odczyty pH na pasku.
3. **pH** – pH to miara kwasowości lub zasadowości. Utrzymanie prawidłowego odczynu wody zwiększy skuteczność środka dezynfekującego, zapobiegając uszkodzeniu wanny i zapewniając komfort fizyczny użytkownikom. Niski pH zmniejsza skuteczność środka dezynfekującego, powoduje korozję i podrażnia skórę użytkowników wanny ogrodowej z hydromasażem. Wysokie pH neutralizuje działanie środka dezynfekującego, wzmacnia osadzenie się kamienia i mętnienie wody. Zalecana wartość pH to **7,2–7,8 ppm**. Żeby zmniejszyć wartość pH, użyj środka do zmniejszania odczynu/

zasadowości wody **FRESHWATER pH/Alkalinity Down** (wodorosiarczuanu sodu). Żeby podnieść wartość pH, użyj środka do zwiększania odczynu/zasadowości wody **FRESHWATER pH/Alkalinity Up** (wodorowęglanu sodu).

- **Uzdatniacze wody:** Woda wodociągowa różni się w zależności od regionu i użytkownika, dlatego tak ważne jest, aby skonsultować się ze sprzedawcą wanny, który pomoże Ci dopasować odpowiedni program uzdatniania wody.
 - a. **VANISHING ACT** – Można zmniejszyć stężenie wapnia i innych minerałów w wodzie, stosując jednorazowo środek o nazwie **VANISHING ACT**. Wysoka zawartość wapnia może powodować osadzanie się kamienia na osprzęcie wanny i w niecce.
 - b. Filtr wstępny **CLEAN SCREEN** – Filtra wstępnego **CLEAN SCREEN** należy użyć po każdym dolaniu wody do wanny, aby usunąć ze świeżej wody zanieczyszczenia, w szczególności żelazo, miedź i mangan. Woda wodociągowa, a także ze studni, ma duże stężenie minerałów, które mogą powodować przebarwienia na niecce i tworzywach sztucznych.
 - c. Środek zapobiegający przebarwieniom i osadzaniu się kamienia – W wodzie o wysokiej zawartości minerałów może być konieczne zastosowanie środka przeciwko osadzaniu się kamienia, np. Stain and Scale control. Po uzupełnieniu wanny świeżą wodą, z powodu parowania zwiększa się ilość rozpuszczonych w niej minerałów, takich jak wapń, miedź, żelazo i mangan. (Zmniejsz parowanie, przykrywając wannę zawsze, kiedy jest to możliwe). Wysoka zawartość żelaza lub miedzi w wodzie może spowodować powstawanie na wannie zielonych lub brązowych plam.
 - d. Środki przeciwpieniące — Do wody z ciał użytkowników i sprzętu pływackiego przedostaje się mydło, które może powodować pienienie się wody przy włączonych dyszach. Niska wartość twardości węglanowej (miękka woda) może spotęgować pienienie. Pomimo tego, że ozon i system solnego oczyszczania wody jest w stanie utlenić pozostałość mydła, być może będziesz musiał dodać do wody środków przeciwpieniących. Z powodu zbyt dużej ilości mydła w wodzie może zaistnieć konieczność wymiany wody w wannie.
- **Utleniacze:** Ozon i mononadsiarzan potasu (MPS) to utleniacze stosowane w celu zapobiegania gromadzenia się zanieczyszczeń, zwiększenia skuteczności środka dezynfekującego, zmniejszenia ilości chloru związanego i polepszenia przejrzystości wody. Stosuje się je razem ze środkami dezynfekującymi zatwierdzonymi przez amerykańską Agencję Ochrony Środowiska (EPA). System o wysokiej wydajności produkcji ozonu **FRESHWATER III** wykorzystuje technikę wyładowań koronowych, aby wygenerować ozon w dużym stężeniu, który następnie jest dodawany do wody przez 24 godziny na dobę. Bezchlorowy utleniacz **FRESHWATER**, mononadsiarzan potasu (MPS), ma formę granulek.
- **Środki dezynfekujące:** Utrzymanie przez cały czas zalecanej wartości resztkowej środka dezynfekującego zarejestrowanego przez EPA zmniejszy prawdopodobieństwo pojawienia się niebezpiecznych bakterii i wirusów w wodzie. Zalecane stężenie wolnego chloru (FAC) ze środka dezynfekującego to **1–3 ppm**. Niski poziom FAC przyczynia się do szybkiego rozrostu bakterii i wirusów w cieplej wodzie, a wysoki poziom FAC powoduje podrażnienie oczu, płuc i skóry u osób przebywających w wodzie. Do każdego środka dezynfekującego jest dołączona instrukcja, na której zawarte są informacje dotyczące tego, ile go użyć i kiedy dodać go do wody. Jeśli chcesz uzyskać porady dotyczącej dezynfekcji wanny, skonsultuj się ze swoim dealerem.
 - a. System solnego oczyszczania wody **FRESHWATER**
 - b. Skoncentrowane granulki chlorowe **FRESHWATER**
 - c. Troklozen sodowy (sól sodowa lub chlor).
 - d. Płynny chlor (podchloryn sodu).
 - e. Koncentrat bromujący (jednostopniowy brom w granulkach).
 - f. BaquaSpa® (zapoznaj się z instrukcją użytkowania **BAQUASPA**, aby dowiedzieć się, jak stosować ten produkt).

WAŻNE: NIE stosuj chloru w postaci trichloru, 1-bromo-3-chloro-5,5-dimetylohydantoiny (BCDMH) lub innego rodzaju skompresowanego bromu lub chloru, kwasu, czy innego środka dezynfekującego nie rekomendowanego przez **WATKINS WELLNESS**.

PROGRAM PIELĘGNACJI WODY W WANNIE HOT SPRING

NALEWANIE WODY DO WANNY

W celu usunięcia niechcianych zanieczyszczeń, takich jak rdza, ziemia, detergenty i glony, należy użyć filtra wstępnego **CLEAN SCREEN**. Filtr usuwa także rozpuszczone w wodzie metale – miedź, żelazo i mangan. Do filtra wstępnego **CLEAN SCREEN** jest dołączona instrukcja. Zawsze nalewaj wodę do wanny przez przedział filtra. Nie wlewaj do wanny wody basenowej, ponieważ chemia basenowa różni się znacznie od tej, stosowanej w wannach z hydromasażem, i może uszkodzić Twoją wannę.

DODAWANIE DO WODY ŚRODKÓW CHEMICZNYCH

Wszystkie środki chemiczne do wody, np. sól sodowa w granulach, MPS, regulator odczynu w granulach, środek do zwiększania zasadowości całkowitej w granulach, środek hamujący powstawanie plam i osadzanie się kamienia w płynie, a także odpieniacz w płynie należy zawsze dodawać bezpośrednio do przedziału filtra przy pompie włączonej na wysokie obroty na minimum 10 minut i z podniesioną pokrywą. Użyj przycisku/funkcji „Czyszczenie”, żeby dobrze wymieszać dodawane środki chemiczne.

HARMONOGRAM DODAWANIA ŚRODKA DEZYNFEKUJĄCEGO

W pierwszym miesiącu od zakupu wanny codziennie badaj ilość resztkowego środka dezynfekującego, aby ustalić początkową ilość potrzebnego środka dezynfekującego w porównaniu do okresu, kiedy wanna jest w użyciu. Potrzebną ilość środka dezynfekującego liczy się, biorąc pod uwagę stężenie wolnego chloru dostosowane do liczby użytkowników wanny i łącznego czasu ich przebywania w wodzie. Na przykład: dwie osoby korzystające z wanny codziennie przez 20 minut tworzą regularne zapotrzebowanie na środek dezynfekujący, którego ilość jest potrzebna do utrzymania jego prawidłowego poziomu w wodzie. Jeśli liczba korzystających z wanny osób gwałtownie wzrośnie (np. zaprosisz gości), gwałtownie wzrasta także zapotrzebowanie na częstotliwość dodawania środka i jego ilość.

PRZEPROWADZANIE CHLOROWEGO I BEZCHLOROWEGO SZOKOWEGO UZDATNIANIA WODY

Być może wybrany przez Ciebie program dezynfekcji będzie wymagał przeprowadzenia raz w tygodniu lub miesiącu chlorowego szokowego (1,5 łyżeczki soli sodowej/950 litrów lub 250 galonów) lub bezchlorowego szokowego uzdatniania wody (4 łyżki MPS/950 litrów lub 250 galonów). Zwiększenie zawartości chloru do 3 ppm na 24–48 godzin usuwa z wody nadmiar zanieczyszczeń i chloraminów. Sól sodowa jest 6x silniejsza od MPS i może być dobrym rozwiązaniem u użytkowników, u których często korzysta z kąpiel wiele osób. Włącz wszystkie dysze i zostaw otwartą pokrywę na minimum 20 minut, aby umożliwić ulotnienie się gazu utleniacza i zapobiec uszkodzeniu i odbarwieniu się pokrywy i poduszek po szokowym uzdatnianiu wody. Taki rodzaj uszkodzenia jest traktowany jako skutek działania czynników chemicznych i, jako takie, nie jest objęte gwarancją.

WAŻNE: przed wejściem do wanny zawsze poczekaj aż poziom wolnego chloru (FAC) spadnie poniżej 3 ppm.

 **NIEBEZPIECZEŃSTWO:** Nigdy nie zostawiaj otwartej wanny bez nadzoru, szczególnie w obecności dzieci!

INTELIWENTNY SYSTEM MONITOROWANIA FRESHWATERIQ (OPCJA)

System składa się z solnego oczyszczania wody **FRESHWATER** i Inteligentnego systemu monitorowania **FRESHWATER**, wykorzystującego przełomową technologię zakładającą badanie wody co godzinę. Następnie system informuje użytkownika o tym, co jest wymagane do zachowania czystej, klarownej wody o odpowiedniej równowadze chemicznej.

SYSTEM SOLNEGO OCZYSZCZANIA WODY FRESHWATER (OPCJA)

System solnego oczyszczania wody przekształca wodę i chlorek sodu w chlorowy środek dezynfekujący. Jest kompatybilny z chlorowymi systemami i środkami chemicznymi. Chociaż system zmniejsza liczbę czynności konserwacyjnych, nie jest automatyczny. Ważne jest, aby użytkownik regularnie badał wodę i korygował jej parametry. Dla przedłużenia żywotności sprzętu zalecana wartość twardości węglanowej to **25–75 ppm**. Dodatkowe instrukcje stosowania systemu solnego oczyszczania wody znajdują się w instrukcji użytkownika tego systemu.

INNE PRODUKTY SŁUŻĄCE DO PIELĘGNACJI WODY

- Filtr wstępny **CLEAN SCREEN**
- Skoncentrowane granulki chlorowe **FRESHWATER**, sól sodowa
- Bezchlorowy utleniacz **FRESHWATER**, mononadsiarzan potasu (MPS)
- System o wysokiej wydajności produkcji ozonu **FRESHWATER** III (nie kompatybilne z Inteligentnym systemem monitorowania)
- **Odwapniacz VANISHING ACT™**

Ważne jest, aby stosować się do programów konserwacji i zalecanego dozowania dla każdego z produktów. Jeśli wanna jest w użyciu przez dłuższy okres bez przerwy (np. przez całe popołudnie lub wieczór), należy dodać do wody środka dezynfekującego.

CHLOR DODAWANY RĘCZNIE (SÓL SODOWA)

Do dezynfekcji wody **WATKINS WELLNESS** zaleca stosowanie skoncentrowanych granulki chlorowych **FRESHWATER** (soli sodowej). Preferowana jest sól sodowa jako związek całkowicie rozpuszczalny, szybko rozpuszczający się i o prawie neutralnym odczynie. Zalecane stężenie wolnego chloru (FAC) do dezynfekcji wody w wannie ogrodowej z hydromasażem to 1–3 ppm.

Jeśli wartość FAC jest za niska: zwiększ ją, dodając sól sodową w granulach.

Jeśli wartość FAC jest za wysoka: odczekaj, aż spadnie samoistnie.

Jeśli wodę czuć chlorem: Wolny chlor jest bezwonny, podczas gdy chlor związany (chloraminy) wydziela silny zapach, który można zneutralizować, przeprowadzając szokowe uzdatnianie wody.

WAŻNE: Chlor ustabilizowany do użytku w wannach ogrodowych z hydromasażem i basenach występuje pod kilkoma postaciami. Bardzo ważne jest, aby wybrać środek przeznaczony do wanień ogrodowych z hydromasażem. Zastosowanie nieodpowiedniego produktu, np. trichloru, który ma bardzo niskie pH (2,6) i zbyt szybko rozpuszcza się w ciepłej wodzie, spowoduje uwolnienie się bardzo dużej ilości chloru, który **USZKODZI** wannę. Zastosowanie niezatwierdzonego bromu lub chloru w tabletkach **USZKODZI** wannę, a takie uszkodzenie nie będzie objęte gwarancją.

INSTRUKCJA UŻYTKOWANIA SYSTEMU VANISHING ACT



PRISM



PULSE



FLAIR



FLASH



BEAM



STROBE

Instrukcja użytkowania:

1. Po napełnieniu wanny wodą sprawdź paskiem testowym twardość wody. Jeśli jej wartość wynosi ponad **100 ppm**, zastosuj odwapniacz **VANISHING ACT**, aby zmiękczyć wodę.
Sugerowany poziom twardości: pomiędzy 75–150 ppm (w przypadku wanień z systemem solnego oczyszczania wody FRESHWATER wartość ta musi mieścić się w zakresie 25–75, aby system działał prawidłowo).

2. Płucz odwapniacz **VANISHING ACT** bieżącą wodą do momentu, kiedy woda będzie klarowna. Po umieszczeniu w wannie woda może się lekko zabarwić, czemu można zaradzić, dodając do wody chloru.
3. Wyszukaj powyżej wersję swojej wanny, aby sprawdzić, nad którą instalacją ssącą należy umieścić odwapniacz **Vanishing Act**. Odpowiednia lokalizacja jest oznaczona kółkiem.

- a. Naciśnij klawisz twardy **OPTIONS** (Opcje) na panelu sterowania.
 - Naciśnij przycisk miękki obok funkcji **Set-up** (Ustawienia).
 - Naciśnij przycisk miękki obok funkcji **More** (Więcej).
 - Naciśnij przycisk miękki obok funkcji **Soft Water** (Miękka woda), aby na 6 godzin włączyć pompę na niskie obroty.
 - Wciśnij odwapniacz **Vanishing Act** do odpowiedniej instalacji ssącej.

- b. Po wyłączeniu się dysz, czyli po około 6 godzinach, przeprowadź test twardości wody.

WAŻNE:

- **Zawsze pamiętaj o tym, aby przed wejściem do wody upewnić się, że ma prawidłowe parametry chemiczne i jest odpowiednio zdezynfekowana środkiem dezynfekcyjnym zatwierdzonym przez Agencję Ochrony Środowiska (EPA).**
- **Maksymalną skuteczność odwapniacza uzyska się, jeśli podczas jego stosowania znajduje się on na instalacji ssącej.**
- **Jego użycie może nie być konieczne w przypadku, kiedy twardość wody ma wartość prawidłową lub niższą od zalecanej.**
- **Kiedy twardość wody ma wartość przekraczającą 200 ppm, może być konieczne użycie kilku odwapniaczy.**

KONSERWACJA SYSTEMU OZONOWEGO (OPCJA)

Zmniejszona liczba pęcherzyków wydobywających się z powrotu grzałki, ich kompletny brak (niedrożny inżektor ozonu) lub brak ozonu, wyczyść inżektor:

1. Wlej 0,5 litra (16 uncji) białego octu do kubka lub wiaderka.
2. Ostrożnie połóż długą rurkę przymocowaną do dna ozonatora umieszczonego w przedziale sprzętowym.
⚠ NIEBEZPIECZEŃSTWO: umieść końcówkę rurki w occie, upewniając się, że sięga dna naczynia.
3. Włącz wannę i nie wyłączaj dopóki całe 0,5 litra (16 uncji) octu nie zniknie z naczynia. Ta procedura umożliwi obfity przepływ octu przez inżektor i usunięcie zatoru.
4. Przymocuj z powrotem rurkę do dna ozonatora.

Uszkodzenie spowodowane parametrami chemicznymi wody nie jest objęte gwarancją. Utrzymanie prawidłowego poziomu substancji chemicznych i jakości wody należy do obowiązków właściciela wanny. Przy odpowiedniej dbałości o podstawowe parametry będziesz się relaksować w swojej wannie ogrodowej z hydromasażem przez długie lata. Jeśli nie jesteś pewien, czy możesz stosować jakiś środek chemiczny lub w jaki sposób go zastosować, skontaktuj się z autoryzowanym sprzedawcą lub pracownikiem **WATKINS WELLNESS**. NIE WOLNO stosować ozonu w inteligentnym systemie monitorowania.

CO MUSISZ ZROBIĆ:

- Wszelkie środki chemiczne dodawać powoli do przedziału filtra przy włączonej na dziesięć minut pompie dysz.
- Zachowywać szczególną ostrożność podczas stosowania sody oczyszczonej do czyszczenia plastikowych powierzchni wewnętrznych lub zewnętrznych.

WAŻNE: WATKINS WELLNESS NIE zaleca używania pływających dozowników środków chemicznych. Zgodnie z zapisami gwarancji ograniczonej uszkodzenie niecki lub podzespołów wanny spowodowane pływającym dozownikiem środków chemicznych nie jest objęte gwarancją. Dozowniki pływające mogą zablokować się w jednym miejscu i spowodować nadmierną dezynfekcję lub uwalniać zbyt duże porcje środka dezynfekującego, które bardzo szybko wypalą nieckę lub pokrywą.

CZEGO NIE ROBIĆ:

- Stosować skompresowanych środków dezynfekujących.
- Używać pływających systemów dezynfekujących jako bezobsługową lub wymagającą małego nakładu pracy alternatywę dla programu konserwacji.
- Używać środka dezynfekującego nie przeznaczonego do wanień ogrodowych z hydromasażem.
- Stosować kwasu basenowego (solnego) do zmniejszenia odczynu wody.
- Rozprzyskiwać lub sypać środków chemicznych na lustro wody. Środki chemiczne mogą spowodować powstawanie pęcherzy na powierzchni wanny (uszkodzenie chemiczne).

INSTRUKCJA PIELĘGNACJI WODY NA CZAS URLOPU

Jeśli planujesz wyjazd, zastosuj się do poniższych poleceń, aby utrzymać wodę w wannie w dobrym stanie:

WYJAZD NA KRÓTKI OKRES (3–5 DNI):

1. Skoryguj pH, stosując się do instrukcji zawartych w rozdziale „Jakość wody i jej pielęgnacja”.
2. Zdezynfekuj wodę, stosując się do procedury szokowego uzdatniania wody, także opisaną w rozdziale „Jakość wody i jej pielęgnacja”.
3. Przykryj wannę pokrywą i ją zamknij.
4. Po powrocie do domu zdezynfekuj wodę, stosując szokowe uzdatnianie wody, i skoryguj pH.
5. Jeśli w Twojej wannie jest zainstalowany system solnego oczyszczania wody, poszukaj w rozdziale „Porady” instrukcji użytkownika tego systemu informacji o postępowaniu w czasie wyjazdu lub przy ograniczonym użytkowaniu wanny.

WYJAZD NA DŁUGI OKRES (5–14 DNI):

Przed wyjazdem:

1. Co najmniej na dzień przed wyjazdem ustaw temperaturę na możliwie najniższą wartość. Będzie to ok. 26°C (80°F).
WAŻNE: Utleniające wody przeznaczone do wanień z hydromasażem, np. dichlor sodowy (chlor) są dłużej skuteczne w wodzie cieplej, o temp. 26°C (80°F), niż gorącej 38°C–40°C (101°F do 104°F).
2. Skoryguj pH zgodnie z wymogami. Zdezynfekuj wodę, przeprowadzając szokowe uzdatnianie wody.

Po powrocie:

3. Zdezynfekuj wodę, przeprowadzając szokowe uzdatnianie wody. Ustaw poprzednią temperaturę wody. Będzie można bezpiecznie wejść do wanny, kiedy poziom wolnego chloru spadnie do wartości poniżej 3 ppm.

WAŻNE: Jeśli nie będziesz korzystać z wanny przez wydłużony okres czasu (ponad 14 dni) i nie będziesz mieć możliwości zlecić prac konserwacyjnych firmie lub sąsiadowi, zalecamy wypuszczenie wody lub zastosowanie takich samych procedur jak przed zimą. W przypadku wanień wyposażonych w system ozonowy **FRESHWATER III** można wydłużyć ten okres do 4 tygodni. Należy mieć na uwadze to, że system ozonowy **FRESHWATER III** nie chroni przed uszkodzeniami spowodowanymi zamarznięciem wody.

DODATKOWE UZDATNIANIE WODY

Do pełnego programu pielęgnacji wody w wannie konieczna jest prawidłowa dezynfekcja wody i zachowanie równowagi mineralnej (kontrola pH). Poniżej są wymienione dwa inne popularne dodatki do wody, których użycie nie jest obowiązkowe:

Środki spowalniające odkładanie się minerałów

Parowanie powoduje, że po uzupełnieniu wanny świeżą wodą zwiększa się ilość rozpuszczonych w niej minerałów. (Zmniejsz parowanie przykrywając wannę, kiedy tylko jest to możliwe). Woda może stać się „twarda” (zbyt wysoka wartość twardości węglanowej), co może spowodować osadzanie się kamienia na grzałce i jej uszkodzenie. Kontrola pH może zminimalizować to ryzyko.

Normalne nagromadzenie się mydła wymaga regularnej wymiany wody na tyle często, że odkładanie się minerałów nie będzie stanowiło problemu.

Czasami wysoka zawartość żelaza lub miedzi w wodzie może spowodować pojawienie się zielonych lub brązowych plam na wannie. Środek hamujący powstawanie plam i osadzanie się kamienia może pomóc zmniejszyć stężenie tych metali w wodzie.

WAŻNE: Woda ze studni może zawierać wysokie stężenia minerałów. Użycie filtra z drobnymi porami do małej ilości wody (zamontowanego szeregowo z filtrem wstępnym, takim jak **CLEAN SCREEN**) pomoże pozbyć się wielu większych cząstek już podczas nalewania wody do wanny. Filtry wstępne szeregowo możesz kupić u lokalnego dealera **HOT SPRING**.

Środki przeciwpieniące

Woda w wannie wymaga wymiany, kiedy nagromadzi się w niej zbyt dużo mydła. Zazwyczaj zawartość mydła w wodzie powoduje pienienie po włączeniu dysz. Mydło przedostaje się do wody dwiema drogami: na skórze użytkowników po kąpiel pod prysznicem i na sprzęcie do pływania, po jego umyciu.

Środki przeciwpieniące redukują pienienie, ale nie zmniejszają zawartości mydła w wodzie. Bardzo trudno je usunąć z wody, ponieważ mydła nie można utlenić żadnym środkiem chemicznym dodawanym do wanny. Mydło może zostać utlenione wyłącznie ozonem.

Kiedy stężenie mydła w wodzie jest bardzo duże, osoby w niej przebywające mają wrażenie, że są brudne, i jest to odczucie, którego nie można zneutralizować. Jego pojawienie się jest sygnałem do wymiany wody w wannie. W zależności od ilości mydła przedostającego się do wanny woda powinna wystarczyć na 4 miesiące.

SŁOWNIK POJĘĆ DOTYCZĄCYCH WODY

Poniższe terminy chemiczne są stosowane w rozdziale „Jakość wody i jej pielęgnacja”. Ich zrozumienie pomoże Ci lepiej zrozumieć proces uzdatniania wody.

Bromaminy: związki chemiczne powstałe w wyniku połączenia bromu i azotu pochodzącego z tłuszczów z ciała, moczu, potu, itp. W przeciwieństwie do chloraminów bromaminy nie wydzielają ostrego zapachu i są skutecznymi dezynfektantami.

Brom: środek dezynfekujący z grupy fluorowców (należący do tej samej grupy chemicznej co chlor). Brom występuje najczęściej w formie pałeczek, tabletek i granulek. NIE WOLNO stosować ozonu w inteligentnym systemie monitorowania.

Twardość węglanowa: Ilość wapnia rozpuszczonego w wodzie. Wartość tego parametru powinna wynosić **75–150 ppm** (dla systemu solnego oczyszczania wody:

25–75 ppm). Wysokie stężenie wapnia powoduje mętnienie wody i osadzanie się kamienia. Jego niskie stężenie niszczy osprzęt wanny.

Chloraminy: związki chemiczne powstałe w wyniku połączenia chloru i azotu pochodzącego z tłuszczów z ciała, moczu, potu, itp. Ze względu na silny zapach chloraminy mogą także podrażniać oczy. Chloraminy działają słabiej i wolniej od bromaminów.

Chlor: skuteczny dezynfektant do użytku w wannach ogrodowych z hydromasażem. **WATKINS WELLNESS** zaleca stosowanie chloru w granulkach pod postacią soli sodowej. Ten środek jest zalecany ze względu na to, że całkowicie się rozpuszcza i ma niemal neutralny odczyn.

Chlor (lub brom) resztkowy: ilość chloru lub bromu, który pozostaje w wodzie po zaspokojeniu zapotrzebowania na ten pierwiastek. A zatem ilość resztkowa to ilość środka dezynfekującego, który ma chemicznie potencjał do zabijania bakterii, wirusów i glonów.

Korozja: Stopniowe zużycie części metalowych i plastikowych wanny, zwykle spowodowane działaniem substancji chemicznych. Ogólnie rzecz biorąc, korozja jest spowodowana niskim odczynem wody lub nieprawidłowymi wartościami takich parametrów, jak ZC, TW, pH, albo nieprawidłowym poziomem środka dezynfekującego.

Fluorowiec: jeden z następujących pierwiastków: fluor, chlor, brom, jod i astat.

Kwas azotowy: Wysoce żrący kwas azotowy jest produktem ubocznym procesu produkcji ozonu. Jest produkowany w małych ilościach i łatwo się rozpuszcza w strumieniu wody z ozonem.

Utleniacz: Utleniacze są stosowane w celu zapobiegania gromadzeniu się zanieczyszczeń, zwiększenia skuteczności środka dezynfekującego, zmniejszenia ilości chloru związanego i polepszenia przejrzystości wody. Patrz MPS i ozon.

Ozon: Ozon to silny utleniacz, który jest produkowany naturalnie lub wytwarzany sztucznie przez człowieka. Ozon nie wytwarza produktów ubocznych, utlenia chloraminy i nie zmienia odczynu wody. NIE WOLNO stosować ozonu w inteligentnym systemie monitorowania.

pH: Miara kwasowości lub zasadowości wody. Zalecane pH dla wody w wannie ogrodowej z hydromasażem to od 7,2 do 7,8. Wartość poniżej 7,0 (która jest uważana za neutralną) sprawia, że woda jest zbyt kwaśna i może uszkodzić układ grzejny. Woda o odczynie powyżej 7,8 jest zbyt zasadowa i może spowodować zmętnienie i osadzanie się kamienia na niecce i grzałce.

ppm: skrót od “parts per million” (części na milion), standardowa miara stężenia substancji chemicznych w wodzie. Jest równoważna z mg/l (miligramy na litr).

Odczynnik: materiał chemiczny w płynie, proszku lub tabletkach, stosowany w badaniach chemicznych.

Środek dezynfekujący: środki dezynfekujące są dodawane w takiej ilości, aby utrzymać zalecane wartości resztkowe, które mają chronić osoby zażywające kąpiel przed organizmami chorobotwórczymi, powodującymi choroby i zakażenia.

Kamień: szorstki osad wapienny, który przyczepia się do powierzchni wanny, grzałek i rur oraz powoduje niedrożność filtrów. Kamień tworzy się w wodzie zawierającej minerały i o wysokim odczynie. Tworzy się szybciej w wodzie o wyższej temperaturze.

Chlorowanie szokowe: znane także pod nazwą „uzdatnianie szokowe”. Podczas chlorowania szokowego dodaje się dużą porcję szybko rozpuszczającego się środka dezynfekującego (zalecana jest sól sodowa), aby utlenić odpady organiczne, których nie da się przefiltrować, i pozbyć się chloraminów i bromaminów.

Zasadowość całkowita (ZC): zawartość wodorowęglanów, węglanów i wodorotlenków w wodzie. Utrzymanie prawidłowej zasadowości całkowitej jest ważne dla regulacji pH. Zbyt wysoka wartość ZC utrudnia uzyskanie prawidłowej wartości pH. Zbyt niska wartość ZC utrudnia utrzymanie prawidłowego odczynu. Pożądana wartość ZC w wodzie to od 40 do 120 ppm.

STANDARDOWY PANEL STEROWANIA LCD

Panel sterowania umożliwia szybkie wizualne sprawdzenie statusu wanny, a także regulację temperatury, włączenie dysz i oświetlenia oraz blokadę temperatury lub innych funkcji wanny. W zależności od modelu wanny i dołączonych do niej akcesoriów mogą być także dostępne inne funkcje. Na panelu sterowania jest osiem klawiszy.

PRZYCISKI TWARDE

Cztery opisane przyciski zewnętrzne to tzw. „przyciski twarde”. Są sztywne i mają przypisaną stałą funkcję.

JETS (DYSZE) — Jeśli naciśniesz przycisk twarde JETS (DYSZE) kiedy kontrolka pomp się nie świeci, włączy się 1. pompa, a na wyświetlaczu panelu sterowania pojawi się menu dysz.

Jeśli naciśniesz przycisk twarde JETS kiedy kontrolka pomp się świeci, a na wyświetlaczu jest widoczny jakikolwiek inny ekran niż ekran menu dysz, praca pompy nie ulegnie zmianie, a jedynie na wyświetlaczu panelu sterowania pojawi się menu dysz.

LIGHTS (OŚWIETLENIE) — jeśli światła są wyłączone, naciśnij przycisk twarde LIGHTS (OŚWIETLENIE) z poziomu któregośkolwiek ekranu, aby włączyć światła pod wodą (wyłącznie) i wyświetlić menu oświetlenia podwodnego. Kiedy naciśniesz przycisk twarde LIGHTS z poziomu menu oświetlenia podwodnego kiedy światła pod wodą są włączone, włączy się cykl zmiennej intensywności światła podwodnych. Jeśli światła podwodne są włączone, pierwsze naciśnięcie przycisku twardego LIGHTS nie zmieni ustawień dla oświetlenia, a spowoduje wejście do menu oświetlenia podwodnego.

OPTIONS (OPCJE) — Przenosi do ekranu opcji, aby umożliwić dostęp do menu temperatury i ustawień.

BACK (POWRÓT) — Przenosi do poprzedniego menu. Na ekranie startowym przytrzymaj przycisk BACK aż do momentu, kiedy ekran obróci się o 180° do widoku z wnętrza wanny. Aby znów obrócić obraz, powtórz procedurę.

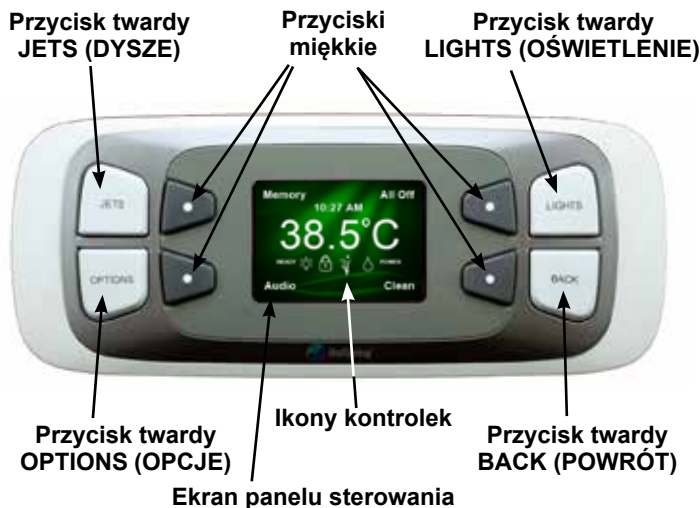

PRZYCISKI MIĘKKIE

Cztery przyciski wewnętrzne to tzw. „przyciski miękkie”. Naciśnięcie klawisza miękkiego aktywuje funkcję wyświetloną na panelu sterowania, znajdującą się najbliżej tego klawisza. Ekran panelu sterowania zareaguje, abyś miał pewność, że dobrze nacisnąłeś przycisk i wybrana funkcja została aktywowana. Po 45-sekundowym okresie bezczynności wyświetlacz wróci do ekranu startowego, który będzie aktywny jeszcze przez kilka minut, aż przejdzie w stan uśpienia. Naciśnięcie któregośkolwiek klawisza zakończy tryb uśpienia.

IKONY KONTROLEK

Ikony kontrolki są widoczne jedynie na ekranie startowym. Są widoczne, kiedy przypisana im funkcja jest włączona.

READY (GOTOWOŚĆ): Kontrolka READY jest widoczna, kiedy temperatura wody w wannie nie wykracza poza margines 1°C (2°F) od temperatury ustawionej, a zgaśnie, kiedy temperatura przekroczy ten zakres. Po zmniejszeniu lub zwiększeniu żądanej temperatury w ustawieniach kontrolka READY zgaśnie i zaświeci się, kiedy temperatura znajdzie się w nowo ustawionym zakresie wartości. Jeśli ikona kontrolki READY miga, oznacza to pojawienie się problemu z czujnikiem temperatury (więcej informacji w rozdziale „Rozwiązywanie problemów”).

Kontrolka oświetlenia wanny: IKONA kontrolki oświetlenia wanny wyświetla się, kiedy jest włączone jakiekolwiek światło w wannie. Będzie świeciła tak długo, jak długo włączone jest któreś światło. Kontrolka oświetlenia wanny miga, kiedy włączone jest koło barw.

Kontrolka blokady wanny lub temperatury: Ikona kontrolki blokady wanny lub temperatury jest widoczna, kiedy jest włączona blokada wanny lub temperatury. Ikona kontrolki blokady nie miga.

Kontrolka pompy dysz: Ikona kontrolki pompy dysz jest widoczna, kiedy włączona jest pompa dysz. Ikona kontrolki pompy dysz miga podczas dziesięciminutowego cyklu czyszczenia.

Kontrolka pielęgnacji wody: Ikona kontrolki pielęgnacji wody jest widoczna zawsze wtedy, gdy system wykryje urządzenie do pielęgnacji wody, a system pielęgnacji wody działa prawidłowo. Ikona miga kiedy system pielęgnacji wody wymaga uwagi.

KONTROLKA Power (zasilania): Ikona kontrolki POWER wyświetla się, kiedy wanna jest prawidłowo podłączona do zasilania. Pełni także funkcję diagnostyczną — migająca ikona kontrolki Power oznacza, że wyzwolił się termostat wysokotemperaturowy grzałki, czyli temperatura wody przekroczyła wartość dopuszczalną lub wanna pracuje nieprawidłowo (np. z powodu niskiej cyrkulacji spowodowanej niedrożnością filtra). Wyłączona ikona kontrolki zasilania oznacza, że pojawił się problem w skrzynce rozdzielczej wanny lub w jej źródle zasilania (więcej informacji w rozdziale „Rozwiązywanie problemów”).

EKRAN OPCJI

Ekran opcji to ekran przejściowy, kierujący do różnych ustawień.

Naciśnij przycisk twarde OPTIONS na panelu sterowania, aby wyświetlić ekran opcji.

Naciśnij przycisk miękki obok opisu, aby wejść do odpowiadającego temu opisowi ekranu.

WAŻNE: Ekran systemu audio i systemu solnego oczyszczania wody FRESHWATERIQ będą widoczne na ekranie opcji tylko jeśli te systemy są zainstalowane w Twojej wannie.

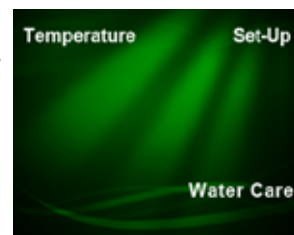

W systemie Freshwater IQ

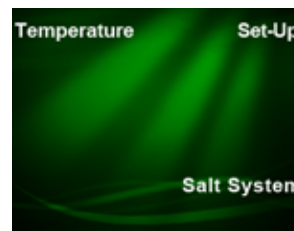

TYLKO w systemie solnym Freshwater

EKRAN STARTOWY

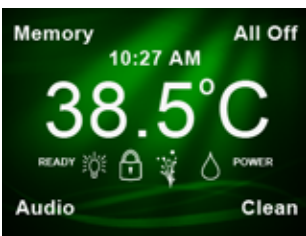

Temperatura wyświetlana pośrodku ekranu startowego to rzeczywista temperatura wody w wannie. Jeśli ikona READY świeci światłem stałym, rzeczywista temperatura wody w wannie mieści się w marginesie 1°C (2°F) od temperatury ustawionej. Przyciski miękkie, umieszczone w rogach, są następujące:

PAMIĘĆ

Dzięki tej funkcji wanna zapamięta wszystkie ostatnie ustawienia dla dysz i oświetlenia przed naciśnięciem przycisku All Off (wyłączyć wszystko).

WAŻNE: Jeśli nie włączy się pompa dysz, upewnij się, że jest wyłączona BLOKADA WANNY. BLOKADA WANNY wyłącza funkcje sterowania na panelu sterowania.

ALL OFF (WYŁĄCZYĆ WSZYSTKO)

Ta funkcja natychmiast wyłącza wszystkie dysze i światła, zarazem zapisując ich ostatnie ustawienia.

SYSTEM AUDIO (OPCJA)

Jeśli wraz z wanną zakupiłeś akcesoria audio, ta funkcja przeniesie Cię do menu systemu audio.

CLEAN (CZYSZCZENIE)

Ta funkcja, która działa jako wygodny zegar do odliczania czasu uzdatniania wody, włącza dysze na wysokie obroty na dziesięć minut. Ikona dysz zacznie migać (na ekranie startowym), kiedy włączy się pompę dysz i podczas cyklu czyszczenia. Wtedy możesz dodać do przedziału filtra prawidłowo odmierzoną porcję środków chemicznych do wody. Po dziesięciu minutach ikony pompy dysz i czyszczenia automatycznie zgasną.

WAŻNE: Niektóre funkcje klawiszy miękkich będą wyświetlone tylko wtedy, kiedy zainstalowane są odpowiednie akcesoria.

REGULACJA TEMPERATURY

Zakres możliwych do nastawienia temperatur waha się od 26°C do 40°C (80°F do 104°F). (Temperatura wody w każdej wannie może być nieznacznie wyższa lub niższa w zależności od bieżącego zużycia, warunków, w jakich się znajduje oraz temperatury na zewnątrz).

Domyślne ustawienie temperatury wody po pierwszym podłączeniu wanny do zasilania wynosi 38°C (100°F). Jest to ustawienie fabryczne. Po nastawieniu

funkcji wanny i skorzystaniu z niej ostatnia ustawiona przez użytkownika temperatura będzie zapisana w pamięci. Po odłączeniu wanny od zasilania i ponownym jej podłączeniu wanna automatycznie powróci do ostatniej ustawionej temperatury.

W celu wyświetlenia nastawionej temperatury:

- Naciśnij klawisz twardy OPTIONS (Opcje) na panelu sterowania.
- Naciśnij przycisk miękkie obok funkcji **Temperature** (Temperatura). Pojawi się ekran regulacji temperatury. Po 45 sekundach bezczynności ekran powróci automatycznie do ekranu startowego.

W celu podniesienia nastawionej temperatury wody:

- Naciśnij przycisk miękkie obok symbolu ▲. Każde naciśnięcie przycisku powoduje zwiększenie wartości ustawionej temperatury o 0,5°C (1°F). Naciśnięcie i przytrzymanie przycisku powoduje zwiększenie wartości ustawionej temperatury o 0,5°C (1°F) co pół sekundy.

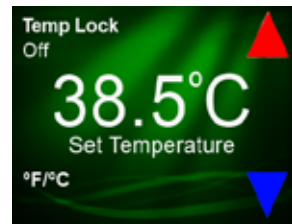

W celu obniżenia nastawionej temperatury wody:

- Naciśnij przycisk miękkie obok symbolu ▼. Po każdym naciśnięciu przycisku ustawiona temperatura zmniejszy się o 0,5°C (1°F). Jeśli przytrzymasz przycisk, co pół sekundy ustawiona temperatura będzie zmniejszać się o 0,5°C (1°F).

Jeśli ustawienie temperatury się nie zmienia, sprawdź, czy nie jest włączona BLOKADA WANNY lub BLOKADA TEMPERATURY. W przypadku gdy któraś z tych funkcji jest włączona, niemożliwa jest zmiana temperatury.

Temperatura może być wyświetlana w stopniach Fahrenheita lub Celsjusza. Naciśnij przycisk miękkie obok symbolu °F/°C, aby wybrać tryb wyświetlania temperatury.

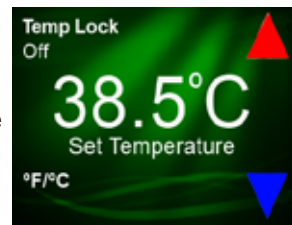

FUNKCJE BLOKADY

Obie funkcje blokady, temperatury i wanny, włącza się na panelu sterowania. Po ich włączeniu są aktywne aż do momentu naciśnięcia określonej kombinacji klawiszy. Nawet jeśli na krótką chwilę wanna jest odłączona od zasilania, blokada pozostaje włączona.

BLOKADA TEMPERATURY

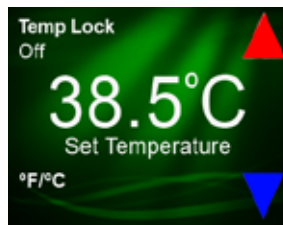

Włączenie blokady temperatury zapobiega zmianie wybranego przez Ciebie ustawienia temperatury. Przy włączonej blokadzie temperatury wszystkie inne funkcje panelu sterowania działają normalnie. Niniejsza funkcja zapobiega zmianie ustawienia wybranej przez właściciela temperatury przez inne osoby.

W celu włączenia blokady temperatury:

- Naciśnij klawisz twardy OPTIONS (Opcje) na panelu sterowania.
- Naciśnij przycisk miękkie obok funkcji **Temperature** (Temperatura), aby przejść do następnego ekranu.
- Naciśnij przycisk miękkie obok funkcji **Temp Lock Off** (Blokada temperatury wyl.), aby zmienić ekran na **Temp Lock On** (Blokada temperatury wł.). **WAŻNE:** Ikona blokady temperatury/wanny będzie wyświetlana na ekranie startowym, kiedy będzie aktywna blokada temperatury.

W celu wyłączenia blokady temperatury:

- Naciśnij klawisz twardy OPTIONS (Opcje) na panelu sterowania.
- Naciśnij przycisk miękkie obok funkcji **Temp Lock** (Blokada temperatury).
- Naciśnij przycisk miękkie obok funkcji **Temp Lock On** (Blokada temperatury wł.), aby zmienić ekran na **Temp Lock Off** (Blokada temperatury wyl.) oraz wyłączyć blokadę temperatury i ikonę blokady.

KONFIGURACJA

Na ekranie Ustawień można ustawić zegar wanny, wyświetlić informacje na temat wanny, zmienić temperaturę na °F lub °C, zmienić jasność ekranu, zmienić język i zablokować funkcje ekranu wanny.

Naciśnij przycisk twardy **OPTIONS** na panelu sterowania, aby wyświetlić ekran opcji.

Naciśnij przycisk miękki **Setup** (Ustawienia), aby uzyskać dostęp do ekranu Ustawienia.

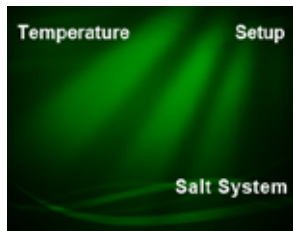

BLOKADA WANNY

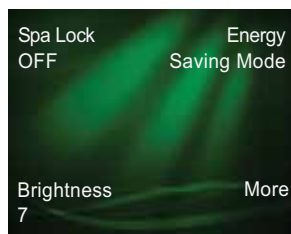

Po aktywowaniu blokady wanny wyłączają się wszystkie funkcje na panelu sterowania. Blokada zapobiega niechcianej zmianie ustawień dysz, oświetlenia i temperatury przez inne osoby. W trybie blokady wanny panel sterowania nie reaguje na naciśnięcie żadnego z klawiszy twardych lub miękkich.

W celu włączenia Blokady wanny:

- Naciśnij przycisk twardy **OPTIONS** (Opcje).
 - Naciśnij przycisk miękki obok funkcji **Set-up (Ustawienia)**.
 - Naciśnij przycisk miękki obok funkcji **Spa Lock Off** (Blokada wanny wyl.).
- WAŻNE:** Po zablokowaniu ekranów jest wyświetlona ikona blokady temperatury/wanny.
- W celu wyłączenia Blokady wanny:
- Jednocześnie naciśnij i przytrzymaj przez 3 sekundy przyciski twarde **OPTIONS (OPCJE)** i **LIGHTS (OŚWIETLENIE)** Ikona blokady wanny zgaśnie.

WAŻNE: Blokadę wanny możesz włączyć nawet wtedy, kiedy włączona jest blokada temperatury. Nie musisz wyłączać blokady temperatury, żeby włączyć blokadę wanny. Jeśli w momencie aktywacji blokady wanny już jest włączona blokada temperatury, pozostanie aktywna po wyłączeniu blokady wanny.

JASNOŚĆ EKRANU/ PODŚWIETLANEGO LOGO

Jeśli chcesz zmienić jasność ekranu panelu sterowania:

- Naciśnij klawisz twardy **OPTIONS** (Opcje) na panelu sterowania.
- Naciśnij przycisk miękki obok funkcji **Set-up (Ustawienia)**.
- Naciśnij przycisk miękki obok funkcji **Brightness (Jasność)**, aby przyćmienił ekran od poziomu 7 do 1.

WAŻNE: Przyciśnięcie klawisza miękkiego **Brightness** na liczbie 1 spowoduje rozjaśnienie ekranu do poziomu 7.



Jeśli chcesz zmienić jasność podświetlanego logo:

- Naciśnij i przytrzymaj przez 5 sekund przycisk miękki **Brightness** (Jasność) aż do momentu, kiedy pojawi komunikat Set Logo Light Brightness (Ustaw jasność podświetlanego logo).
- Naciśnij przycisk miękki **Brightness** (Jasność), aby zmienić jasność podświetlanego logo.
- Naciśnij przycisk twardy **BACK** (Do tyłu), aby powrócić do ekranu jasności.

TRYB OSZCZĘDZANIA ENERGII

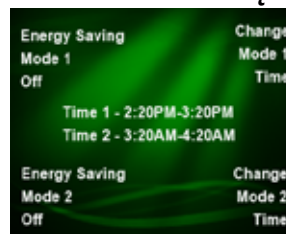

Tryb ten pozwala oszczędzać energię, wyłączając grzałkę o dwóch z góry określonych porach dnia na maksymalnie 6 godzin przy każdym ustawieniu.

Aby przejść do trybu oszczędzania energii:

- Naciśnij przycisk twardy **OPTIONS** (Opcje).
- Naciśnij przycisk miękki obok funkcji **Set-up (Ustawienia)**.
- Naciśnij przycisk miękki obok **Tryb oszczędzania energii**.

Na tym ekranie użytkownik może **WŁĄCZAĆ** lub **WYŁĄCZAĆ** Tryb 1 lub Tryb 2 poprzez naciśnięcie przycisku obok odpowiedniego opisu. **UWAGA:** Nie można zmienić trybu czasowego, gdy ten tryb jest **WŁĄCZONY**.

- Naciśnij przycisk miękki obok **Change Mode 1 Time** (Czas zmiany trybu 1), aby ustawić godzinę dla czasu rozpoczęcia działania trybu oszczędzania energii 1.
- Naciśnij przycisk obok **▲**, aby ustawić późniejszą godzinę lub naciśnij przycisk obok **▼**, aby ustawić wcześniejszą godzinę.
- Naciśnij przycisk **Format czasu** (jeśli zegar jest ustawiony na tryb 12-godzinny), aby wybrać AM lub PM.

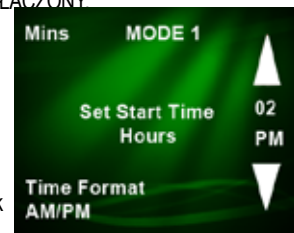

Naciśnij przycisk obok **Minuty** to take you to the Minutes screen. **UWAGA:** Użytkownik musi przejść do następnego ekranu, aby zapisać godzinę.

- Naciśnij przycisk obok **▲**, aby ustawić większą liczbę minut lub naciśnij przycisk obok **▼**, aby zmniejszyć liczbę minut.
- Naciśnij przycisk obok **Hrs**, aby przejść do ekranu Godziny.



Naciśnij przycisk obok **Czas trwania**, aby ustawić liczbę godzin, przez którą Tryb oszczędzania energii ma być uruchomiony.

- Naciśnij przycisk obok **▲**, aby ustawić późniejszą godzinę lub naciśnij przycisk obok **▼**, aby ustawić wcześniejszą godzinę.
- Naciśnij przycisk **Zmień czas rozpoczęcia**, aby powrócić do ekranu Minut w ramach Ustawionego czasu rozpoczęcia.
- Naciśnij przycisk **Potwierdź oszczędzanie energii**, aby oszczędzać czas i czas trwania, podczas powrotu na ekran Główne oszczędzanie energii, na którym można ustawić godziny dla TRYBU 2. **UWAGA:** Godziny dla TRYB 1 i TRYB 2 NIE mogą nakładać się na siebie po włączeniu.

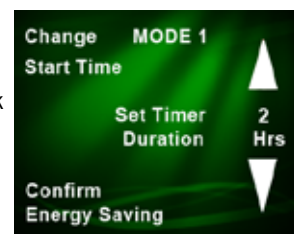

CYKLE ŚWIATŁA DZIENNEGO

Na tym ekranie użytkownik może automatycznie włączać i wyłączać Światła dzienne o określonym czasie. Aby przejść do ekranu Cykle światła dziennego:

- Naciśnij przycisk twardy OPTIONS (Opcje).
- Naciśnij przycisk miękki obok funkcji **Set-up (Ustawienia)**.
- Naciśnij przycisk miękki obok funkcji **More (Więcej)**.
- Naciśnij przycisk **Cykle światła dziennego**.
UWAGA: Nie można zmienić godziny, gdy funkcja **Automatyczne światła dzienne** jest włączona.

Naciśnij przycisk miękki obok funkcji **Automatyczne światła zewnętrzne**, aby włączyć lub wyłączyć światła zewnętrzne. Światła zapalą się o wskazanym czasie.

Aby zmienić czas, naciśnij przycisk **Zmień godzinę**.

- Naciśnij przycisk obok ▲, aby ustawić późniejszą godzinę lub naciśnij przycisk obok ▼, aby ustawić wcześniejszą godzinę.
- Naciśnij przycisk **Format czasu** (jeśli zegar jest ustawiony na tryb 12-godzinny), aby wybrać AM lub PM.

Naciśnij przycisk obok **Minuty** to take you to the Minutes screen. **UWAGA:** Użytkownik musi przejść do następnego ekranu, aby zapisać godzinę.

- Naciśnij przycisk obok ▲, aby ustawić większą liczbę minut lub naciśnij przycisk obok ▼, aby zmniejszyć liczbę minut.
- Naciśnij przycisk obok **Hrs**, aby przejść do ekranu Godziny.

Naciśnij przycisk obok **Czas trwania**, aby ustawić liczbę godzin, przez którą Światła zewnętrzne mają być włączone.

- Naciśnij przycisk obok ▲, aby ustawić późniejszą godzinę lub naciśnij przycisk obok ▼, aby ustawić wcześniejszą godzinę.
- Naciśnij przycisk **Zmień czas rozpoczęcia**, aby powrócić do ekranu **Minut w ramach Ustawionego czasu rozpoczęcia**.
- Naciśnij przycisk **Potwierdź czas działania świateł**, aby oszczędzać czas i czas trwania podczas powrotu do ekranu **Auto Exterior Lights** z Licznikiem włączonym.

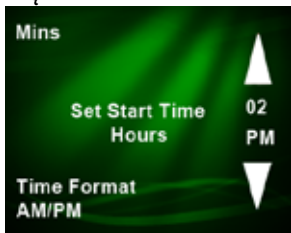
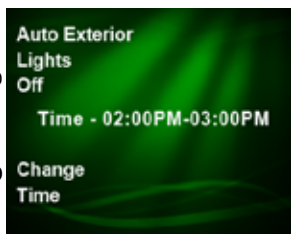

CYKL VANISHING ACT

Włączenie cyklu **VANISHING ACT** uruchamia na 6 godzin dysze, stosuje się go **WYŁĄCZNIE** z systemem **VANISHING ACT** (patrz strona 11)

- Naciśnij klawisz twardy OPTIONS (Opcje) na panelu sterowania.
- Naciśnij przycisk miękki obok funkcji **Set-up (Ustawienia)**.
- Naciśnij przycisk miękki obok funkcji **More (Więcej)**.
- Naciśnij przycisk obok funkcji **VANISHING ACT**, aby przełączyć pomiędzy aktywacją a wyłączeniem tej funkcji.



JĘZYK

Ekran panelu sterowania może wyświetlać informacje w siedmiu różnych językach. Te języki to: angielski, francuski, niemiecki, niderlandzki, szwedzki, norweski i hiszpański. Aby zmienić język:

- Naciśnij klawisz twardy OPTIONS (Opcje) na panelu sterowania.
- Naciśnij przycisk miękki obok funkcji **Set-up (Ustawienia)**.
- Naciśnij przycisk miękki obok funkcji **More (Więcej)**.
- Naciśnij przycisk miękki obok funkcji **Language (Język)** aż pokaże się żądany język.

WAŻNE: Jeśli przypadkowo zmienisz język na taki, którego nie znasz, po prostu powtórz te kroki od momentu, kiedy na ekranie funkcja ustawień jest w prawym górnym rogu, a język w prawym dolnym rogu.

CYKLICZNY CYKL CZYSZCZENIA

Cykl auto-czyszczenia włącza w ciągu dnia na 10 minut włącza dysze, o tej samej ustawionej godzinie.

- Naciśnij klawisz twardy OPTIONS (Opcje) na panelu sterowania.
- Naciśnij przycisk miękki obok funkcji **Set-up (Ustawienia)**.
- Naciśnij przycisk miękki obok funkcji **More (Więcej)**.
- Naciśnij przycisk miękki obok funkcji **More (Więcej)**.
- Naciśnij przycisk miękki obok funkcji **Cykl auto-czyszczenia**.

Naciśnij przycisk miękki obok funkcji **Cykl auto-czyszczenia**, aby włączyć lub wyłączyć Cykl czyszczenia. Cykl czyszczenia zostanie uruchomiony o godzinie pokazywanej na ekranie.

UWAGA: Nie można zmienić godziny, gdy Cykl auto-czyszczenia jest włączony.

Aby zmienić czas, naciśnij przycisk **Zmień godzinę**.

- Naciśnij przycisk obok ▲, aby ustawić późniejszą godzinę lub naciśnij przycisk obok ▼, aby ustawić wcześniejszą godzinę.
- Naciśnij przycisk **Format czasu** (jeśli zegar jest ustawiony na tryb 12-godzinny), aby wybrać AM lub PM.

Naciśnij przycisk obok **Minuty**, aby przejść do ekranu Minuty. **UWAGA:** Użytkownik musi przejść do następnego ekranu, aby zapisać godzinę.

- Naciśnij przycisk obok ▲, aby ustawić większą liczbę minut lub naciśnij przycisk obok ▼, aby zmniejszyć liczbę minut.
- Naciśnij przycisk obok **Hrs**, aby przejść do ekranu Godziny.
- Naciśnij przycisk obok **Potwierdź ust. czas**, aby podać godzinę rozpoczęcia.

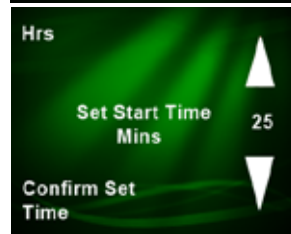
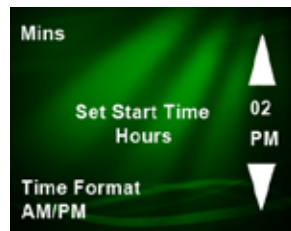
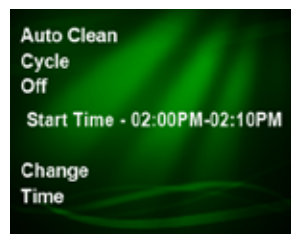
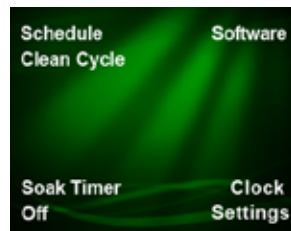
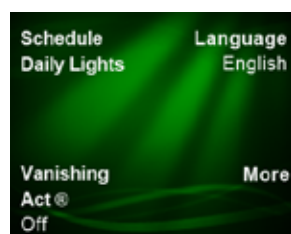

LICZNIK CZASU KĄPIELI

Licznik czasu kąpieli odlicza 15 minut od wejścia do wanny. Jeśli pod koniec odliczania czasu dysze są włączone, wyłączą się, informując o upływie czasu. Jeśli nie są włączone żadne dysze, pompa dysz 1 włączy się na 5 sekund na wysokich obrotach, a następnie wyłączy się.

- Naciśnij klawisz twardy OPTIONS (Opcje) na panelu sterowania.
- Naciśnij przycisk miękki obok funkcji **Set-up (Ustawienia)**.
- Naciśnij przycisk miękki obok funkcji **More (Więcej)**.
- Naciśnij przycisk miękki obok funkcji **More (Więcej)**.
- Naciśnij przycisk obok **Licznik czasu kąpieli**, aby włączyć czas kąpieli na 15 minut.

Aby ustawić Licznik czasu kąpieli na 30, 45 lub 60 minut, naciśnij i przytrzymaj przez kilkanaście sekund przycisk obok funkcji **Licznik czasu kąpieli**, gdy licznik jest wyłączony.

- Naciśnij przycisk obok ▲, aby ustawić późniejszą godzinę lub naciśnij przycisk obok ▼, aby ustawić wcześniejszą godzinę.
- Naciśnij przycisk obok **Potwierdź**, aby włączyć funkcję Licznika czasu kąpieli na ustawiony czas.

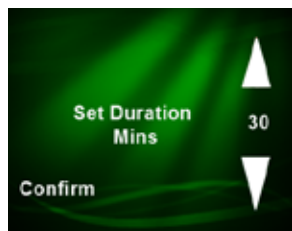
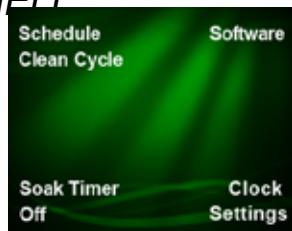

OPROGRAMOWANIE

Na tym ekranie znajdują się szczegółowe informacje o oprogramowaniu twojej wanny.

- Naciśnij klawisz twardy OPTIONS (Opcje) na panelu sterowania.
- Naciśnij przycisk miękki obok funkcji **Set-up (Ustawienia)**.
- Naciśnij przycisk miękki obok funkcji **More (Więcej)**.
- Naciśnij przycisk miękki obok funkcji **More (Więcej)**.
- Naciśnij przycisk obok **Oprogramowanie**, aby wyświetlić ekran z informacjami o oprogramowaniu.

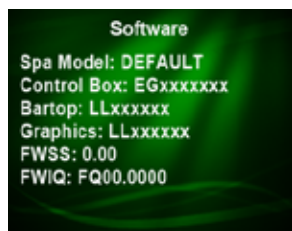

USTAWIENIA ZEGARA

Na tym ekranie użytkownik może ustawić aktualny czas.

- Naciśnij klawisz twardy OPTIONS (Opcje) na panelu sterowania.
- Naciśnij przycisk miękki obok funkcji **Set-up (Ustawienia)**.
- Naciśnij przycisk miękki obok funkcji **More (Więcej)**.
- Naciśnij przycisk miękki obok funkcji **More (Więcej)**.
- Naciśnij przycisk obok **Ustawienia zegara**, aby wyświetlić ten ekran.

Naciśnij przycisk obok ▲, aby ustawić późniejszą godzinę lub naciśnij przycisk obok ▼, aby ustawić wcześniejszą godzinę.

- Naciśnij ekran obok **Format czasu**, aby zmienić tryb zegara z 12-godzinnego (AM/PM) na 24-godzinnny.

Naciśnij przycisk obok **Minuty**, aby przejść do ekranu Minuty. **UWAGA:** Użytkownik musi przejść do następnego ekranu, aby zapisać godzinę.

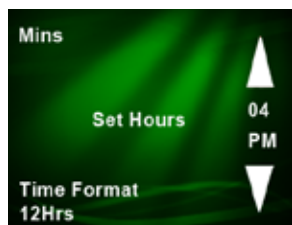

- Naciśnij przycisk obok ▲, aby ustawić większą liczbę minut lub naciśnij przycisk obok ▼, aby zmniejszyć liczbę minut.
- Naciśnij przycisk obok **Hrs**, aby przejść do ekranu Godziny.
- Naciśnij przycisk obok **Potwierdź ust. czas**, aby podać godzinę zegara.

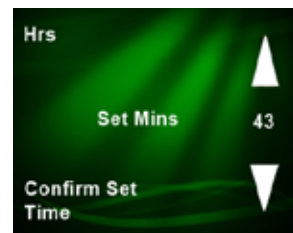

SYSTEM SOLNEGO OCZYSZCZANIA WODY FRESHWATER (OPCJA)

Jeśli w Twojej wannie jest zainstalowany system solnego oczyszczania wody **FRESHWATER**, możesz otworzyć ekran tego systemu w następujący sposób:

- Naciśnij klawisz twardy OPTIONS (Opcje) na panelu sterowania.
- Naciśnij przycisk obok **Salt** (więcej informacji znajdziesz w instrukcji użytkownika w rozdziale „System solnego oczyszczania wody **FRESHWATER**”).

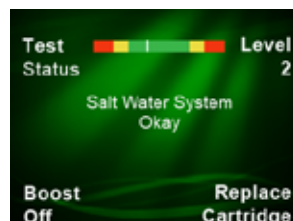

INTELENTNY SYSTEM MONITOROWANIA FRESHWATER IQ (OPCJA) ZAWIERA SYSTEM SOLNEGO OCZYSZCZANIA WODY

Jest to system badania wody, który mierzy poziom pH, chloru i soli w wodzie. *Patrz instrukcja obsługi inteligentnego systemu monitorowania na stronie internetowej dotyczącej **HOT SPRING**, aby uzyskać więcej informacji.*

Naciśnij przycisk OPCJE na panelu sterowania, a następnie przycisk **Pielęgnacja wody**, aby wyświetlić ten ekran.

Naciśnij przycisk obok odpowiedniego opisu, aby wyświetlić ekran kontrolny. Naciśnij przycisk obok **Dalej**, aby wyświetlić ekrany systemu solnego oczyszczania wody i czujników zawierające więcej informacji.

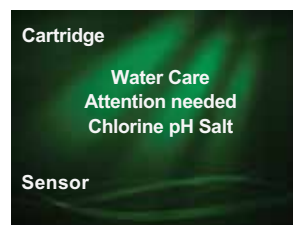

STEROWANIE DYSZAMI



Dysze włącza się, naciskając przycisk twardego JETS. Po naciśnięciu przycisku twardego JETS (DYSZE) na panelu sterowania pojawi się menu dysz z dyszą 1 w pozycji Low (Niskie obroty). Na ekranie startowym wyświetli się ikona pompy dysz. Naciśnij któryś z przycisków miękkich, aby zmienić pracę dysz na niskie lub wysokie obroty (jeśli taka opcja jest dostępna) lub je wyłączyć.

Model PRISM ma 3 pompy dysz. Symbol Jet 3 (Dysza 3) znajduje się prawym dolnym rogu ekranu dysz (nie pokazane na ilustracji). Trzecią pompę można aktywować tylko poprzez naciśnięcie klawisza miękkiego obok Jet 3.

Ikona dysz (na ekranie startowym) będzie widoczna aż do momentu naciśnięcia przycisku wyłączającego pompę(y) lub po dwóch godzinach pracy ciągłej, kiedy pompa(y) zostanie(a) automatycznie wyłączona(e) przez system sterowania.

Pompa(y) wyłączy(a) się samoczynnie po dwóch godzinach pracy ciągłej, aby zapobiec przegrzaniu oraz w celu oszczędności energii, jeśli zapomnisz o tym, że są włączone. Dysze można od razu włączyć z powrotem.

WAŻNE: Pompy dysz nie będą działać, jeśli jest włączona blokada wanny.

Możesz przejść przez cały cykl pracy dysz używając jedynie przycisku twardego JETS w następujący sposób:

PRISM, PULSE, FLAIR I FLASH

1. naciśnięcie = pompa dysz 1 na niskich obrotach	2. naciśnięcie = pompa dysz 1 na wysokich obrotach
3. naciśnięcie = obie pompy dysz na wysokich obrotach	4. naciśnięcie = pompa dysz 1 na niskich obrotach, pompa dysz 2 na wysokich obrotach
5. naciśnięcie = pompa dysz 2 na wysokich obrotach	6. naciśnięcie = wszystkie pompy wyłączone

BEAM & STROBE

1. naciśnięcie = pompa dysz na wysokich obrotach	2. naciśnięcie = pompa dysz wyłączona
--------------------------------------------------	---------------------------------------

STEROWANIE OŚWIETLENIEM

Wszystkie wanny **HOT SPRING** są wyposażone w wielokolorowe oświetlenie. Naciśnięcie klawisza twardego LIGHTS (OŚWIETLENIE) spowoduje włączenie zarówno światła wewnętrznych.

WAŻNE: Każde ponowne naciśnięcie przycisku oświetlenia spowoduje zmniejszenie poziomu funkcji Dimmer dotyczącej światła wewnętrznych aż do ich wyłączenia.

Korzystanie z ekranu w celu zmiany intensywności światła podwodnych w wannie:

- Naciśnij przycisk miękki obok funkcji **Dimmer (Ściemniacz)**. Są trzy (3) stopnie jasności oraz wyłączenie.

W celu zmiany koloru światła wewnętrznych:

- Naciśnij przycisk miękki obok funkcji **Color (Kolor)**. Dostępne są następujące kolory: 1) Niebieski, 2) Aqua, 3) Zielony, 4) Biały, 5) Żółty, 6) Czerwony, 7) Magenta, 8) Kolor barw wł., 9) Kolor barw wyt.



UWAGA: Przy włączonym kolorze barw ikona oświetlenia na ekranie startowym będzie migać.

Naciśnij przycisk **Lights Off (Światła wyt.)**, aby wyłączyć światła wewnętrzne: Dodatkowe światła:

- Naciśnij przycisk miękki obok funkcji **Exterior Lights (Światła zewnętrzne)**, aby wyświetlić ekran dodatkowego oświetlenia zewnętrznego.

Ekran Dodatkowe światła zewnętrzne umożliwia dostęp do ekranu Cykle światła dziennego (patrz strona 17, aby uzyskać więcej informacji na temat działania tej funkcji) Na ekranie Cykle światła dziennego użytkownik może automatycznie włączać i wyłączać Światła zewnętrzne o określonych godzinach.

- Naciśnij przycisk obok funkcji **Cykle światła dziennego**, aby wyświetlić ten ekran.
- Naciśnięcie przycisku obok **Oświetlenie wewnętrzne** przenosi z powrotem do ekranu Oświetlenie wewnętrzne.

Przyciski Dimmer i Color Soft działają w ten sam sposób, co w przypadku funkcji Oświetlenie wewnętrzne, ale służą do zmiany sposobu działania funkcji Oświetlenie zewnętrzne.



SYSTEM AUDIO (OPCJA)

Jeśli w wannie jest zainstalowany bezprzewodowy system audio, zarówno na ekranie startowym, jak i na ekranie opcji wyświetli się funkcja systemu audio. Aby wejść do ekranu systemu audio:

- Naciśnij przycisk miękki obok funkcji **Audio (System audio)**.

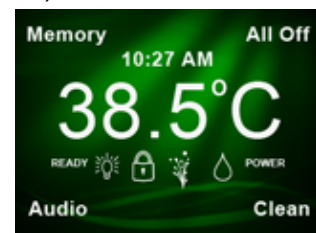

ABY WŁĄCZYĆ/WYŁĄCZYĆ SYSTEM AUDIO

- Naciśnij przycisk miękki obok funkcji **Audio OFF (System audio wyt.)**, aby wyłączyć system lub **Audio ON (System audio wł.)**, aby go włączyć. Żeby przejść do kolejnych ekranów systemu audio, system ten musi być włączony.

ABY SPAROWAĆ URZĄDZENIE Z BLUETOOTH

W urządzeniu przejdź do ustawień Bluetooth i znajdź *My Spa Music* lub *My Spa BTRX*.

Dla *My Spa Music*:

- Naciśnij *My Spa Music* (Moja muzyka w wannie) aby sparować urządzenie z wanną za pomocą standardowej metody parowania.
- Jeśli pojawi się monit o dokończenie parowania, wprowadź numer parowania 0000.

Dla *My Spa BTRX*:

- Naciśnij 3 razy przycisk miękki **Function: SET** (Funkcja: USTAW), aby przejść do ekranu **Enter Setup** (Wejdz do ustawień). Naciśnij przycisk miękki **Enter Setup** (Wejdz do ustawień), aby przejść do ekranu **Setup Source** (USTAWIENIA Źródło). Należy wybrać Bluetooth.
- Naciśnij przycisk miękki **SETUP Source** (USTAWIENIA Źródło) 6 razy na ekranie **SETUP Source**, aby przejść do ekranu PAROWANIA.
- Naciśnij przycisk **PAIR**, a następnie „connect” obok funkcji After pairing (Po sparowaniu). W tym momencie użytkownik może rozpocząć korzystanie ze swojego urządzenia Bluetooth. Jednocześnie do wanny może być podłączone jedno urządzenie z Bluetooth.



ABY WYREGULOWAĆ GŁOŚNOŚĆ

- Naciśnij przycisk miękkiej obok symbolu ▲ lub ▼, aby wyregulować głośność.
- Naciśnij przycisk miękkiej **Function: SET** (Funkcja: USTAW), aby przejść do ekranu funkcji Play/Pause (Odtwarzaj/Zatrzymaj).



ABY ZATRZYMAĆ/ODTWORZYĆ (UTWÓR)

- Naciśnij przycisk miękkiej obok funkcji **PLAY/PAUSE** (Odtwarzaj/Zatrzymaj; prawy górny róg), aby odtworzyć lub zatrzymać muzykę.
- Naciśnij przycisk miękkiej **Function: PLAY/PAUSE** (Funkcja: Odtwarzaj/Zatrzymaj), aby przejść do ekranu ścieżki.

UWAGA: Niektóre źródła będą wyświetlać tytuł utworu.

- Naciśnij przycisk miękkiej **Function: PLAY/PAUSE** (Funkcja: Odtwarzaj/Zatrzymaj), aby przejść do ekranu Forward (Do przodu)



ABY ZMIENIĆ ŚCIEŻKĘ (UTWÓR)

- Naciśnij przycisk miękkiej **FORWARD** (Do przodu) lub **BACK** (Do tyłu), aby zmienić utwór.
- Naciśnij przycisk miękkiej **Function: TRACK** (Funkcja: ŚCIEŻKA), aby przejść do ekranu funkcji USTAWIEN.
- Naciśnij przycisk miękkiej **Function:SET** (Funkcja: USTAW), aby przejść do ekranu Enter Setup (Wejdz do ustawień).



ABY PRZEJŚĆ DO MENU USTAWIENI

- Naciśnij przycisk miękkiej **Enter Setup** (Wejdz do ustawień), aby przewinąć do ekranu **Setup Source** (USTAWIENIA Źródło). **WAŻNE:** Jeśli naciśnie się przycisk miękkiej **Function: SETUP** (Funkcja: USTAWIENIA), ekran powróci do ekranu regulacji głośności. Jeśli chcesz wyjść z menu systemu audio, naciśnij przycisk twardy Back (Powrót).

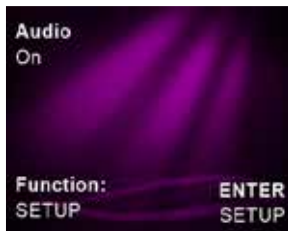

ABY ZMIENIĆ ŹRÓDŁO MUZYKI

- Ekran źródła muzyki wyświetla aktualne źródło, z którego wanna odtwarza muzykę.
- Naciśnij przycisk miękkiej obok symbolu ▲ lub ▼, aby zmienić źródło: TV, AUX lub Bluetooth®.

Aby móc korzystać z menu Bluetooth, urządzenie audio z Bluetooth musi być sparowane z wanną.



ABY WYREGULOWAĆ WYSOKIE TONY

- Naciśnij przycisk miękkiej **SETUP SOURCE** (USTAWIENIA Źródło), aby przejść do ekranu Setup Tone, Treble (USTAWIENIA TONY, wysokie).
- Naciśnij przycisk miękkiej obok symbolu ▲ lub ▼, aby zmienić wysokie tony w zakresie od -5 do +5.
- Naciśnij przycisk miękkiej **SETUP Tone, Treble** (USTAWIENIA TONY, wysokie), aby przejść do ekranu Tone, Bass (TONY, niskie).



ABY WYREGULOWAĆ NISKIE TONY

- Naciśnij przycisk miękkiej obok symbolu ▲ lub ▼, aby zmienić niskie tony w zakresie od -5 do +5.
- Naciśnij przycisk miękkiej **SETUP Tone, Bass** (USTAWIENIA TONY, niskie), aby przejść do ekranu BALANCE (BALANS).



ABY WYREGULOWAĆ BALANS

- Naciśnij przycisk miękkiej obok symbolu ▲ lub ▼, aby wyregulować balans w zakresie od -5 do +5.
- Naciśnij przycisk miękkiej **SETUP Balance** (USTAWIENIA Balans), aby przejść do ekranu Subwoofer Volume (Głośności subwoofera).



ABY WYREGULOWAĆ SUBWOOFER

- Naciśnij przycisk miękkiej obok symbolu ▲ lub ▼, aby zmienić głośność subwoofera w zakresie od 0 do 11.
- Naciśnij przycisk miękkiej **SETUP Subwoofer** (USTAWIENIA Subwoofer), aby przejść do ekranu resetowania.



ABY ROZŁĄCZYĆ URZĄDZENIE Z BLUETOOTH (RESET)

- Naciśnij przycisk miękkiej obok funkcji **Reset**, aby rozłączyć urządzenie podłączone do systemu audio, aby można było podłączyć inne urządzenie. Należy to także zrobić przy próbie sparowania kilku urządzeń z wanną, ponieważ podłączenie urządzenia, kiedy inne jest już podłączone do systemu audio, jest NIEMOŻLIWE.
- Naciśnij przycisk miękkiej **SETUP Music Status** (USTAWIENIA Status systemu audio), aby przejść do ekranu parowania.



- Patrz „PAROWANIE BLUETOOTH” na poprzedniej stronie, aby uzyskać informacje dotyczące parowania.



MENU DYSZ

PRISM (MODEL PSME)

Pompa 1 - System dysz 1 Drażek przełącznika w pozycji

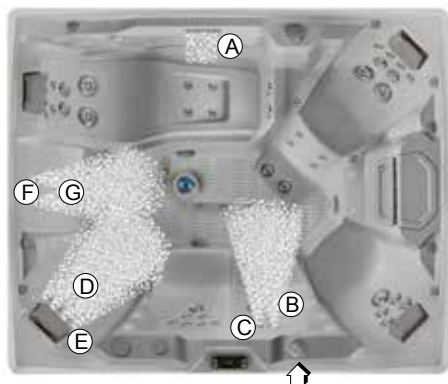

- a. 1 kaskada (drażek musi znajdować się w pozycji WŁ.)
- b. 2 standardowe pojedyncze dysze obrotowe Standard Single Rotary
- c. 4 kierunkowe dysze **PRECISION**
- d. 6 kierunkowych dysz **PRECISION**
- e. 4 obrotowe dysze **PRECISION**
- f. 4 obrotowe dysze **PRECISION**
- g. 1 podwójna obrotowa dysza XL Dual Rotary

Pompa 1 - System dysz 2 Drażek przełącznika w pozycji

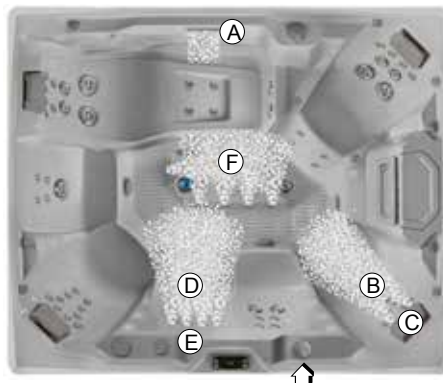

- a. 1 kaskada (drażek musi znajdować się w pozycji WŁ.)
- b. 1 dysza kierunkowa XL
- c. 4 podwójne dysze obrotowe Standard Dual Rotary
- d. 1 podwójna dysza obrotowa Standard Dual Rotary
- e. 6 kierunkowych dysz **PRECISION**
- f. 5 kierunkowych dysz **PRECISION**

Pompa dysz 2

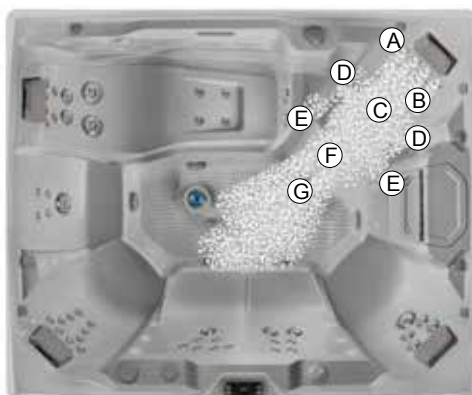

- a. 4 kierunkowe dysze **PRECISION**
- b. 2 standardowe pojedyncze dysze obrotowe Standard Single Rotary
- c. 2 dysze kierunkowe XL
- d. 2 dysze kierunkowe **PRECISION**
- e. 2 obrotowe dysze **PRECISION**
- f. 4 kierunkowe dysze **PRECISION**
- g. 2 standardowe dysze kierunkowe

Pompa 3 - System dysz 1 Drażek przełącznika w pozycji

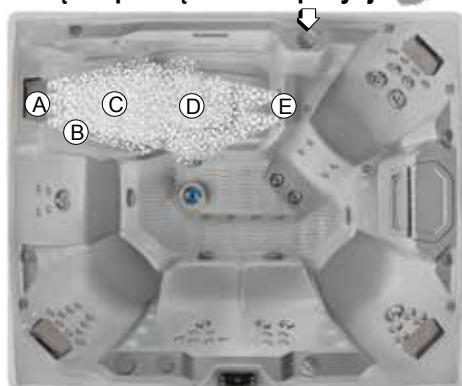

- a. 6 dysz kierunkowych **PRECISION**
- b. 2 podwójne dysze obrotowe Standard Dual Rotary
- c. 2 pojedyncze dysze obrotowe XL Single Rotary
- d. 4 kierunkowe dysze **PRECISION**
- e. 2 standardowe dysze kierunkowe

Pompa 3 - System dysz 2 Drażek przełącznika w pozycji

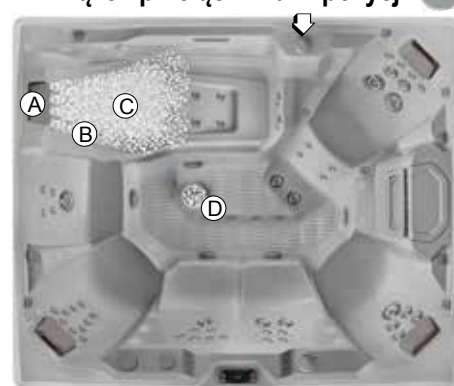

- a. 6 dysz kierunkowych **PRECISION**
- b. 2 podwójne dysze obrotowe Standard Dual Rotary
- c. 2 pojedyncze dysze obrotowe XL Single Rotary
- d. 1 dysza XXL

MENU DYSZ

PULSE (MODEL PLSE)



Pompa 1

- a. 2 dysze kierunkowe XL
- b. 1 aranżacja wodna (dźwążek musi znajdować się w pozycji WŁ.)
- c. 2 dysze kierunkowe **PRECISION**
- d. 2 standardowe pojedyncze dysze obrotowe Standard Single Rotary
- e. 2 standardowe dysze kierunkowe
- f. 7 dysz kierunkowych **PRECISION**

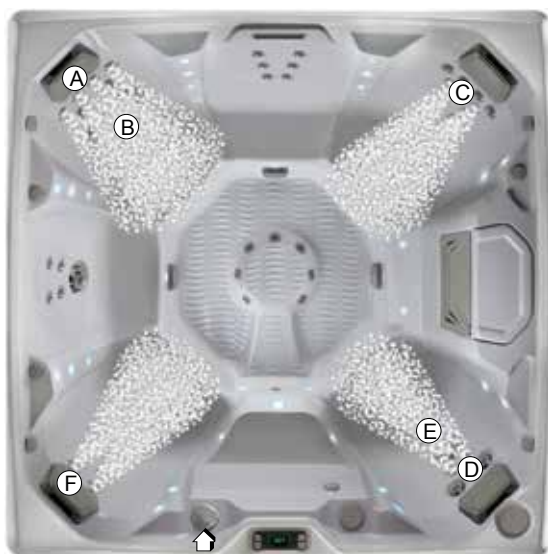

Pompa 2 - System dysz 1

Dźwążek przełącznika w pozycji 

- a. 4 dysze kierunkowe **PRECISION**
- b. 2 standardowe pojedyncze dysze obrotowe Standard Single Rotary
- c. 6 dysz kierunkowych **PRECISION**
- d. 2 dysze kierunkowe **PRECISION**
- e. 1 pojedyncza dysza obrotowa XL Single Rotary
- f. 6 kierunkowych dysz **PRECISION**



Pompa 2 - System dysz 2

Dźwążek przełącznika w pozycji 

- a. 6 dysz kierunkowych **PRECISION**
- b. 8 dysz kierunkowych **PRECISION**
- c. 4 dysze kierunkowe **PRECISION**
- d. 4 dysze obrotowe **PRECISION**
- e. 1 podwójna obrotowa dysza XL Dual Rotary

MENU DYSZ

FLAIR (MODEL FLRE)



Pompa 1

- a. 2 standardowe dysze kierunkowe
- b. 2 podwójne dysze obrotowe Standard Dual Rotary
- c. 4 kierunkowe dysze **PRECISION**
- d. 3 standardowe dysze kierunkowe
- e. 1 dysza kierunkowa XL
- f. 1 aranżacja wodna (drążek musi znajdować się w pozycji Wł.)



Pompa 2 - System dysz 1

Drążek przełącznika w pozycji 

- a. 2 dysze kierunkowe **PRECISION**
- b. 1 podwójna obrotowa dysza XL Dual Rotary
- c. 2 dysze kierunkowe **PRECISION**
- d. 4 kierunkowe dysze **PRECISION**
- e. 2 pojedyncze dysze obrotowe XL Single Rotary
- f. 4 kierunkowe dysze **PRECISION**



Pompa 2 - System dysz 2

Drążek przełącznika w pozycji 

- a. 6 dysz kierunkowych **PRECISION**
- b. 2 podwójne dysze obrotowe Standard Dual Rotary
- c. 2 standardowe dysze kierunkowe
- d. 2 dysze kierunkowe **PRECISION**
- e. 4 kierunkowe dysze **PRECISION**

MENU DYSZ

FLASH (FSHE)

Pompa 1

- a. 2 standardowe pojedyncze dysze obrotowe Standard Single Rotary
- b. 1 aranżacja wodna (dźwążek musi znajdować się w pozycji WŁ.)
- c. 4 kierunkowe dysze **PRECISION**
- d. 4 kierunkowe dysze **PRECISION**
- e. 2 kierunkowe dysze Standard Directional
- f. 1 dysza kierunkowa XL



Pompa 2 — System dysz 1

Dźwążek przełącznika w pozycji 

- a. 6 dysz kierunkowych **PRECISION**
- b. 2 standardowe pojedyncze dysze obrotowe Standard Single Rotary
- c. 2 standardowe dysze kierunkowe
- d. 1 dysza obrotowa XL Rotary
- e. 1 podwójna obrotowa dysza XL Dual Rotary



Pompa 2 - System dysz 2

Dźwążek przełącznika w pozycji 

- a. 10 dysz kierunkowych **PRECISION**
- b. 2 dysze obrotowe XL
- c. 4 kierunkowe dysze **PRECISION**

MENU DYSZ

BEAM (BMIIE)



Pompa dysz

- a. 4 dysze kierunkowe **PRECISION**
- b. 1 standardowa dysza kierunkowa
- c. 1 aranżacja wodna (drażek musi znajdować się w pozycji WŁ.)
- d. 6 kierunkowych dysz **PRECISION**
- e. 1 standardowa dysza kierunkowa
- f. 2 standardowe pojedyncze dysze obrotowe Standard Single Rotary
- g. 4 kierunkowe dysze **PRECISION**
- h. 1 dysza kierunkowa XL

MENU DYSZ

STROBE (STRBE)

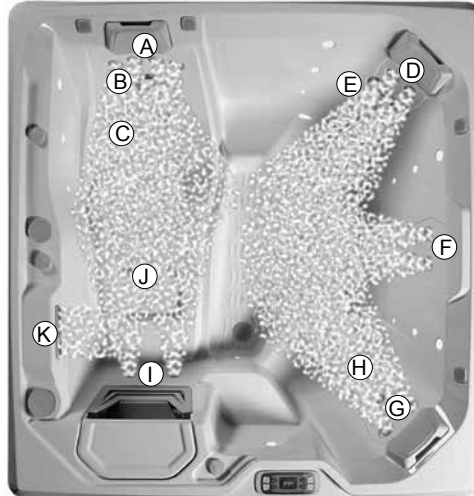

Pompa dysz

- a. 4 dysze kierunkowe **PRECISION**
- b. 1 dysza kierunkowa XL
- c. 1 podwójna obrotowa dysza XL Dual Rotary
- d. 2 dysze kierunkowe **PRECISION**
- e. 2 podwójne dysze obrotowe Standard Dual Rotary
- f. 4 kierunkowe dysze **PRECISION**
- g. 4 kierunkowe dysze **PRECISION**
- h. 1 standardowa dysza kierunkowa
- i. 2 dysze kierunkowe **PRECISION**
- j. 2 dysze kierunkowe **PRECISION**
- k. 1 aranżacja wodna (drażek musi znajdować się w pozycji WŁ.)

PIELĘGNACJA WANNY I JEJ KONSERWACJA

Wanna ogrodowa **HOT SPRING** została wyprodukowana z najwyższej jakości, najtrwalszych materiałów dostępnych na rynku. Pomimo tego na żywotność wanny i jej podzespołów ogromny wpływ ma przyjęty przez Ciebie program pielęgnacji. Regularna konserwacja i stosowanie się do zaleceń zawartych w tym rozdziale pomoże Ci ochronić swój cenny zakup.

INSTRUKCJA WYPUSZCZANIA WODY I PONOWNEGO NAPEŁNIANIA WANNY

WAŻNE: NIE zalecamy nalewać wody do wanny, jeśli temperatura otoczenia spadnie poniżej 10°C (50°F).

1. Odłącz wannę od zasilania, wyzwalając oba wyłączniki różnicowoprądowe umieszczone w podrozdzielnicy.
2. Zlokalizuj zawór spustowy wanny (pod panelem przednim) i zdejmij z niego nakrętkę. Przymocuj wlot węża ogrodowego do zaworu spustowego (aby uniknąć zalania otoczenia wanny) i skieruj wylot węża do przystosowanego do tego miejsca odpływu wody. Woda o dużym stężeniu środka dezynfekującego może zaszkodzić roślinom i trawie.
3. Otwórz zawór, obracając gałkę. Woda spłynie dzięki sile grawitacji.
4. Wypuść całą wodę przez główny zawór spustowy.
5. Po wypuszczeniu wody sprawdź stan niecki i wyczyść ją, jeśli jest to konieczne. (Stosuj się do zaleceń zawartych w rozdziale „Pielęgnacja zewnętrznej części wanny”).
6. Zamknij zawór spustowy i nałóż na niego nakrętkę.
7. Załóż nowe filtry lub wyczyść aktualnie używane środkiem do czyszczenia filtrów **FRESHWATER**.
WAŻNE: Po każdym wypuszczeniu wody w celu umycia wanny wyczyść i obróć wkłady filtra.
8. Nalej wody do wanny przez przedział filtra, używając filtra wstępnego **CLEAN SCREEN**.
WAŻNE: Aby zapobiec wyzwoleniu się wyłącznika bezpieczeństwa, temperatura nalewanej wody musi mieć pomiędzy 10°–21°C (50°–70°F).
9. Zastosuj się do poleceń dotyczących szybkiego rozruchu w rozdziale „Pierwsze kroki”.

NALEWANIE ZIMNEJ WODY

- Jeśli woda wodociągowa, którą napełniasz wannę, ma temperaturę poniżej 10°C (50°F), może włączyć się tryb ochrony pod wpływem wyłącznika wysokotemperaturowego, który spowoduje wyłączenie wanny. Jeśli wyłącznik wysokotemperaturowy się aktywuje, najszybszą metodą na ponowne włączenie wanny jest odłączenie jej od źródła zasilania i ogrzewanie suszarką do włosów obu czujników temperatury, umieszczonych na górnej części grzałki, i winylowych rur (umieszczonych w przedziale sprzętowym) przez około 10 minut. Kiedy uznasz, że czujniki i rury są dostatecznie ciepłe, ponownie podłącz wannę do zasilania.
- Podobny efekt da wymieszanie ciepłej wody z zimną wodą z kranu podczas nalewania, tak żeby jej temperatura przekraczała 10°C (50°F).

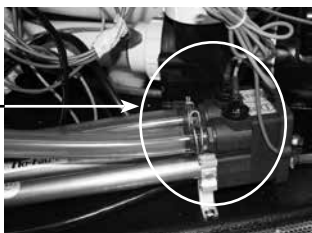

ZAPOBIEGANIE ZAMARZNIĘCIU

Wanna jest przeznaczona do użytku przez cały rok w każdym klimacie. W niektórych regionach bardzo niskie temperatury -12°C (10°F) w połączeniu z silnym wiatrem mogą spowodować częściowe zamarznięcie pompy, nawet jeśli temperatura wody w wannie utrzymuje się zgodnie z wartością ustawioną. W zimnych miesiącach może także spaść efektywność energetyczna wanny, ponieważ wtedy częściej włącza się grzałka. Jako dodatkowe zabezpieczenie przed zamarznięciem niektórych podzespołów można w przedziale sprzętowym zastosować zestaw izolacyjny (dostępny u sprzedawcy). Zestaw izolacyjny pomoże także zwiększyć efektywność energetyczną wanny.

WAŻNE: Kiedy temperatury powrócą do poziomu co najmniej 15°–21°C (60°–70°F), trzeba zdjąć izolację, aby nie dopuścić do przegrzania się pompy.

ZIMOWANIE WANNY

Jeśli nie planujesz korzystać przez dłuższy czas z wanny podczas bardzo niskich temperatur, należy wypuścić wodę z wanny i przygotować ją do zimowania, aby zapobiec przypadkowemu zamarznięciu spowodowanemu awarią zasilania lub sprzętu.

⚠ NIEBEZPIECZEŃSTWO: jako środek zapobiegający zamarzaniu może być użyty wyłącznie glikol propylenowy (dostępny w większości sklepów z wyposażeniem dla samochodów i przyczep kempingowych lub jachtów). Środek ten nie jest toksyczny. Nigdy nie stosuj środka zapobiegającego zamarzaniu stosowanego w samochodach (glikolu etylenowego), ponieważ jest trujący!

⚠ OSTRZEŻENIE: jeśli nie dostosujesz się do tych zaleceń, może dojść do uszkodzenia wanny spowodowanego zamarznięciem, które nie jest objęte gwarancją. Bardzo wskazane jest, żeby tę usługę wykonał pracownik autoryzowanego punktu sprzedaży.

1. Wypuść wodę z wanny, stosując się do poleceń zawartych w rozdziale „Instrukcja wypuszczania wody i ponownego napełniania wanny” w punktach 1–5. Otwórz zawór kaskady.
2. Wyciągnij wkłady filtra, wyczyść je i umieść w suchym miejscu.

WAŻNE: Zastosuj się do poniższych instrukcji dodatkowych, jeśli zimujesz wannę w klimacie, gdzie temperatury spadają poniżej 0°C (32°F). Do wysuszenia instalacji wodnej z pozostałości wody użyj dwufunkcyjnego (ssanie/dmuchanie) odkurzacza przemysłowego do czyszczenia na sucho i mokro.

3. Przymocuj wąż odkurzacza do części dmuchającej.
 - a. Umieść końcówkę węża odkurzacza w otworze filtra.
 - b. Włącz funkcję dmuchania i przez 3–5 minut wydmuchaj wodę z instalacji.
 - c. Obróć drążek **SMARTJET** do pozycji drugiej i przedmucha ten system.
 - d. Jeśli wanna ma więcej niż dwa systemy dysz, każdy z nich musi być przedmuchany.
4. Przymocuj wąż do części ssącej odkurzacza. Odessij zawartość wszystkich następujących otworów:
 - e. Otwory dysz: zacznij od dysz znajdujących się na górze i przesuвай się w dół (jeżeli odkurzacz zasysa zawartość innej dyszy, zatkaj ją dużym kawałkiem szmaty — to pomoże Ci odessać wodę z głębszego odcinka instalacji).
 - f. Instalacja ssąca filtra i przedział filtra.
 - g. Wylot odpływu (aby mieć pewność, że woda zostanie dokładnie odessana z wewnętrznej instalacji wodnej, być może zajdzie potrzeba szczelnego przykrycia kratki odpływu szmatką podczas odsysania wody z odpływów).
5. Dokładnie osusz nieckę czystym ręcznikiem.
6. Włóż korek odpływu na miejsce.

⚠ NIEBEZPIECZEŃSTWO: Jako środek zapobiegający zamarzaniu stosuj wyłącznie glikol propylenowy. Środek ten nie jest toksyczny. Nigdy nie stosuj środka zapobiegającego zamarzaniu stosowanego w samochodach (glikolu etylenowego), ponieważ jest trujący!

7. Przez lejek z długą szyjką wlej środek zapobiegający zamarzaniu do wszystkich rurek zasysających, instalacji ssącej filtra, otworów dysz i otworów aranżacji wodnej. Dodaj tyle środka zapobiegającego zamarzaniu, żeby zapewnić odpowiednią ochronę — poznasz to po tym, że płyn pojawi się w otworze lub zacznie wylewać się w innym miejscu.
8. Przykryj wannę pokrywą i przymocuj ją paskami. Przykryj pokrywę dwoma arkuszami sklejki, aby równomiernie rozłożyć ciężar śniegu i lodu. Pokrywę wanny i sklejkę zabezpiecz od góry osłoną z plastiku lub plancką.
9. Jeśli zdjąłeś drzwi przedziału sprzętowego, załóż je z powrotem.

INSTRUKCJA OTWIERANIA:

1. Zdejmij sklejkę i plastikową osłonę. Odczep paski pokrywy i zdejmij pokrywę z wanny.
2. Wykonaj procedury rozruchu i ponownego nalewania wody opisane w rozdziale „Instrukcja obsługi” niniejszej instrukcji użytkownika. Nie zakładaj filtrów, aby uchronić je przed działaniem środka zapobiegającego zamarzaniu.
3. W ramach tej procedury przeprowadź chlorowanie szokowe wody, dodając trzy łyżeczki chloru (soli sodowej) na 950 litrów wody do przedziału filtra. To dawka dwa razy większa niż przy normalnym chlorowaniu szokowym. Dodatkowa porcja chloru jest potrzebna do neutralizacji środka zapobiegającego zamarzaniu.
UWAGA: Aby zmniejszyć ilość piany powstałej wskutek obecności środka zapobiegającego zamarzaniu, być może trzeba będzie użyć odpieniacza.
4. Odprowadź z instalacji środek zapobiegający zamarzaniu. Nie wylewaj wody na rośliny i trawę, ponieważ mogą uciepieć z powodu zawartego w niej chloru.
5. Po dokładnym przepłukaniu instalacji włóż filtry i postępuj zgodnie z procedurami rozruchu i ponownego nalewania wody opisanymi w rozdziale „Instrukcja obsługi” niniejszej instrukcji użytkownika.
WAŻNE: Jeśli nie korzystasz z wanny, zawsze ją przykrywaj, bez względu na to, czy jest napełniona wodą, czy pusta.

SYSTEM FILTRACJI

Pokrywa filtra wanny **NIE** jest przystosowana do dźwigania dużych ciężarów i nie można na niej siadać. W najgorszym przypadku może pęknąć i się połamać. Taka sytuacja jest traktowana jako nieprawidłowe użytkowanie i nie obejmuje jej gwarancja.

Wkład filtra wanien z kolekcji **LIMELIGHT** jest dopasowany wielkością do potrzeb systemu pomp.

Jak w każdym systemie filtracji wody, i tu może zdarzyć się, że wkłady filtra mogą stać się niedrożne, w efekcie czego przepływ wody będzie mniejszy. Utrzymanie drożnego i czystego systemu filtracyjnego jest nieodzowne. Umożliwi to efektywną pracę dysz i całodobowego systemu filtracji wody. **WATKINS WELLNESS zaleca czyszczenie wkładu filtra (przez zanurzenie go w środku do czyszczenia filtra, który rozpuszcza minerały) co najmniej raz w miesiącu.**

WAŻNE: Częstotliwość korzystania z wanny, liczba osób zażywających kąpeli i jej długość wpływają na częstotliwość czyszczenia filtra. Im intensywniej korzystasz z wanny, tym częściej należy czyścić filtr. Jeśli zaniedbasz czyszczenie filtra, woda będzie przepływała mniejszym strumieniem przez grzałkę, co może spowodować wyzwolenie się termostatu bezpieczeństwa, bezpiecznika termicznego grzałki lub pompy obiegowej. Jeśli wyzwolenie się bezpiecznika termicznego nastąpi w okresie występowania temperatur poniżej zera i zostanie niezauważone, woda w wannie może zamarznąć. Jakikolwiek uszkodzenie wanny w efekcie zamarznięcia wody spowodowane nieodpowiednią konserwacją (opisaną w gwarancji ograniczonej **HOT SPRING** jako nieprawidłowe użytkowanie) nie jest objęte gwarancją.

⚠ OSTRZEŻENIE: Aby zmniejszyć ryzyko obrażeń cielesnych u osób korzystających z wanny, **NIE** wyciągaj instalacji ssącej (rurek zasysających filtra) z przedziału filtra i nie siadaj na pokrywie filtra, ponieważ w najgorszym przypadku może pęknąć i się połamać. Taka sytuacja jest traktowana jako nieprawidłowe użytkowanie i nie obejmuje jej gwarancja.

EKRAN ZASYSANIA POMOCNICZEGO

W wannie w przestrzeni na nogi znajdują się ekrany zasysania pomocniczego. Służą jako filtr, który zapobiega przedostaniu się brudu do obiegu wody.

⚠ OSTRZEŻENIE: Nie korzystaj z wanny, jeśli ekrany nie znajdują się na swoim miejscu.

WYCIĄGANIE I CZYSZCZENIE WKŁADÓW FILTRA

1. Odłącz wannę od zasilania, wyzwalając bezpieczniki RCD umieszczone w podrozdzielnicy.
2. Zdejmij i ostrożnie odłóż na bok pokrywę przedziału filtra.
3. Wymij wszystkie pływające w przedziale filtra obiekty.
4. Obróć uchwyt zaczepu filtra (umieszczonego na górze wkładu filtra) w lewo aż będziesz mógł go ściągnąć z klosza filtra.
5. Wymij zaczep i wkład filtra.
WAŻNE: Nigdy nie wyciągaj rurek zasysających, jeśli w przedziale filtra znajduje się brud. Brud może się przedostać do instalacji wewnętrznej i spowodować zator. **NIGDY NIE WYCIĄGAJ INSTALACJI SSĄCEJ.**
6. W celu usunięcia minerałów i osadu z oleju filtr standardowy zawsze czyść odtłuszcaczem do filtrów, np. środkiem czyszczącym do filtrów **FRESHWATER FILTER CLEANER**. Po prostu zanurz filtr w odtłuszczaczu zgodnie z instrukcjami na opakowaniu, następnie połóż go na czystej powierzchni i płucz wodą z węża ogrodowego aż będzie czysty. W celu usunięcia brudu spomiędzy zakładek filtra, obracaj go.
7. Aby z powrotem włożyć wkład filtra, wykonaj w odwrotnej kolejności kroki wykonane podczas jego wyciągania. Nie zakrecaj zbyt mocno!

⚠ OSTRZEŻENIE: Nie włączaj wanny kiedy wkłady filtra i rurka(i) zasysająca(e) są wyciągnięte!

PIELĘGNACJA PODUSZEK

Jeśli będziesz odpowiednio dbać o poduszki wanny, będą Ci służyć przez długie lata. Znajdują się ponad lustrem wody, aby zmniejszyć ryzyko wybielenia przez chlorowaną wodę i inne środki chemiczne do wody. Aby wydłużyć ich żywotność, wyciągaj je i czyść za każdym razem, kiedy czyścisz nieckę. Tłuszcze z ciała można zmyć roztworem wody i łagodnego mydła. **ZAWSZE** dokładnie spłucz z poduszek pozostałości mydła. Po czyszczeniu można je natrzeć środkiem ochronnym **HOT SPRING Cover Shield**. Wyciągnij poduszki z wanny, jeśli wanna nie będzie przez dłuższy czas używana (np. na czas wyjazdu lub zimowania) lub przed chlorowaniem szokowym.

Aby wyciągnąć i z powrotem założyć poduszki:

1. Ostrożnie pociągnij i podnieś jeden koniec poduszki i naciągnij ją (wzdłuż dłuższego boku) aż wyskoczy z plastikowego zaczepu. Po wyciągnięciu końcówki z jednego zaczepu, popchnij ją w przeciwnym kierunku, żeby wyciągnąć ją z drugiego zaczepu.
2. Przyłóż równo poduszkę.
3. Wsuń jeden jej koniec do zaczepu znajdującego się na wannie.
4. Pociągnij drugi koniec poduszki, obiema rękami unieś ją nad zaczep i, naciągając ją, zahacz ją o niego.

PIELĘGNACJA ZEWNĘTRZNEJ CZĘŚCI WANNY

NIECKA

Twoja wanna **HOT SPRING** ma akrylową nieckę. Nie przyczepia się do niej brud i nie zostają na niej plamy. Brud możesz łatwo zetrzeć miękką szmatką lub nylonowym czyścikiem. Większość chemii gospodarczej może uszkodzić nieckę (poniżej znajdują się szczegółowe informacje dotyczące środków czystości). Zawsze splucz środek, którym czyściłeś nieckę, czystą wodą.

WAŻNE:

1. JEDYNIEM niżej wymienione produkty mogą być stosowane do czyszczenia niecki wanny **HOT SPRING**: czysta woda, nabywacz **HOT SPRING FRESHWATER Spa Shine** i delikatny środek do szorowania **Soft Scrub®**. Do czyszczenia niecki **NIE** zalecamy stosowania alkoholu ani innych, niewymienionych środków czystości stosowanych w gospodarstwach domowych. **NIE** stosuj żadnych środków zawierających substancje ściernie lub rozpuszczalniki, w szczególności produktów o nazwach handlowych: **Simple Green®**, **Windex®** lub **Spa Mitt**, ponieważ mogą uszkodzić powierzchnię niecki. **NIGDY NIE STOSUJ ŻRĄCYCH ŚRODKÓW CZYSTOŚCI!** Uszkodzenia powstałe na skutek użycia żrących środków czystości nie są objęte gwarancją. Zawsze splucz środek, którym czyściłeś nieckę, czystą wodą.
2. Jeśli nie kontrolujesz zawartości żelaza i miedzi w wodzie, na niecce mogą powstać przebarwienia. Jeśli w wodzie jest wysokie stężenie rozpuszczonych minerałów, zapytaj sprzedawcę **HOT SPRING** o środek hamujący powstawanie plam i osadzanie się kamienia **Stain and Scale Inhibitor**. (**WATKINS WELLNESS** zaleca stosowanie środka **FRESHWATER Stain & Scale Defense**).
3. Przechowuj wszystkie środki czyszczące poza zasięgiem dzieci, a podczas ich stosowania zachowaj ostrożność.

OBUDOWA WANNY EVERWOOD™

Wanny **HOT SPRING** mają obudowę **EVERWOOD**. Obudowa **EVERWOOD** składa się z solidnego polimeru z zewnętrzną powłoką akrylową i łączy wytrzymałość plastiku z pięknem prawdziwego drewna.

Czyszczenie obudowy **EVERWOOD** polega na spryskaniu jej roztworem wody i łagodnego mydła i usunięciu plam i wszelkich pozostałości.

Na pocieraj obudowy **EVERWOOD** materiałem ściernym ani nie stosuj do jej czyszczenia środków ściernych, ponieważ możesz w ten sposób ją uszkodzić.

PIELĘGNACJA POKRYWY WANNY

⚠ OSTRZEŻENIE: Ręcznie sterowana pokrywa zabezpieczająca wannę spełnia, a nawet przekracza wymogi normy bezpieczeństwa dla pokryw ASTM 1346-91, pod warunkiem, że została prawidłowo zamontowana i jest prawidłowo wykorzystywana, według stanu na dzień produkcji. Pokrywa niezabezpieczona lub zabezpieczona nieprawidłowo stanowi zagrożenie.

Przed skorzystaniem z wanny otwórz całkowicie pokrywę.

PIELĘGNACJA POKRYWY

Pokrywa jest wykonana z tkaniny poliestrowej barwionej w masie i stanowi atrakcyjną, trwałą izolację z pianki. Dla zachowania piękna i dłuższej żywotności tkaniny zaleca się jej comiesięczne czyszczenie.

Aby wyyczyścić i nabyścić pokrywę poliestrową:

1. Zdejmij pokrywę z wanny i delikatnie oprzyj ją o ścianę lub ogrodzenie. Jeśli wanna jest wyposażona w podnośnik pokrywy, pozostaw pokrywę zamkniętą i upewnij się, że wszystkie szwy są szczelnie zakryte, aby zapobiec przedostawaniu się płynu do wanny.
2. Wodą z węża ogrodowego spryskaj ją, aby namoczyć i splukać brud lub osad.
3. Do 4 litrów (1 galona) letniej wody dodaj cztery łyżki stołowe łagodnego detergentu lub płynu do mycia naczyń. Czyść za pomocą szczotki z miękkim włosiem. Wypłucz dokładnie zimną wodą i zostaw do wyschnięcia. **WAŻNE:** Nie dopuść do wyschnięcia nałożonego na poliestr roztworu płynu, aby można ją było do czysta splukać.
4. Trzyj boki pokrywy i pasy boczne. Splucz ją do czysta wodą.
5. Splucz spód pokrywy samą wodą (bez dodatku detergentu) i wytrzyj do czysta suchą szmatką.

CO MUSISZ ZROBIĆ:

- Usunąć nagromadzony śnieg, aby zapobiec pęknięciu piankowego rdzenia pod dodatkowym ciężarem.
- Zabezpieczyć pokrywę pasami, kiedy wanna nie jest użytkowana.

CZEGO NIE ROBIĆ:

- Ciągnąć lub podnosić pokrywy za pasy lub klapy.
- Chodzić, stawać lub siadać na pokrywie.
- Kłaść na pokrywie przedmioty metalowe lub przewodzące ciepło, plastikową plandekę czy tkaninę malarską, ponieważ może to spowodować stopienie się piankowego rdzenia pokrywy, co nie jest objęte gwarancją.
- Stosować mechanizmów podnoszących, środków chemicznych i czyszczących innych niż rekomendowane przez **WATKINS WELLNESS** lub ich autoryzowanych sprzedawców lub serwis.

SYSTEM PODNOSZENIA POKRYWY

Odstęp nad pokrywą, potrzebny do jej otwarcia:

CoverCradle™ i CoverCradle II 61 cm (24")	UpRite™ 18 cm (7")	Lift 'n Glide™ 36 cm (14")
----------------------------------------------	-----------------------	-------------------------------

JAK OTWORZYĆ POKRYWĘ?

WAŻNE: Nigdy nie próbuj otwierać lub zdejmować pokrywy, chwytając lub ciągnąc za osłonę lub pasy blokujące. Osłona może się rozerwać, co nie jest objęte gwarancją.

Sprawdź, czy okolice sprężyn pneumatycznych i punktów zaczepu systemu składania pokrywy nie są oblodzone. Oblodzenie może uszkodzić elementy systemu.

⚠ OSTRZEŻENIE: Nie zalecamy stosować winylowej pokrywy i systemu składania pokrywy w warunkach silnego wiatru, przekraczającego prędkość 40 km/h.

WAŻNE: jeśli wanna znajduje się w regionie, w którym często występują silne wiatry, można zabezpieczyć pokrywę dodatkowymi paskami, aby zmniejszyć ryzyko jej uszkodzenia przez wiatr.

1. Kiedy pasy zabezpieczające są odpięte, włóż rękę pod osłonę pokrywy, aby wpuścić tam powietrze i pozbyć się próżni. Następnie złóż przednią połowę pokrywy i połóż ją na tylnej.
2. Jeśli nie masz dostępu do wanny od tyłu, stań z boku bezpośrednio przy zawiasie składanej pokrywy.
 - a. **Dla systemów składania pokrywy COVERCRADLE:** Umieść jedną rękę pod pokrywą (zaraz nad lustrem wody), a drugą z boku pokrywy bezpośrednio nad osłoną. Delikatnie popchnij (nie podnoś) obiema rękami w kierunku przeciwnego tylnego rogu pokrywy (po przekątnej). Sprężyny pneumatyczne delikatnie zatrzymają otwierającą się pokrywę.
 - b. **Dla systemu składania pokrywy UPRITE:** Po prostu podnieś pokrywę na środkowym zawiasie, przesunij na tył wanny i delikatnie ją oprzyj w tej pozycji.
 - c. **Dla systemu składania pokrywy LIFT 'N GLIDE:** Lekko podnieś pokrywę na przedzie wanny, przesunij (popchnij do tyłu aż się zatrzyma), złóż ją na pół i podnieś przesuwając na tył wanny. Włóż zawleczkę z boku podnośnika, aby zapobiec przypadkowemu zamknięciu się pokrywy.

WAŻNE: Podczas otwierania pokrywy z systemem składania stosuj wyłącznie jedną z wymienionych metod. Nie próbuj otwierać pokrywy w żaden inny sposób. Uszkodzenia spowodowane nieprawidłowym otwieraniem lub zamykaniem pokrywy zgodnie z zapisami nie są objęte gwarancją.

ZAMYKANIE POKRYWY

1. Stojąc przy boku pokrywy, połóż jedną rękę na jej szczytowym rogu i delikatnie popchnij ją w kierunku wanny. Pokrywa przewróci się do przodu i zakryje połowę wanny.
WAŻNE: Dla systemów składania pokrywy **UPRITE** lub **LIFT 'N GLIDE** przed popchnięciem pokrywy wyciągnij mechanizm(y) blokujący(e).
2. Rozłóż pokrywę, podnosząc za uchwyt umieszczony na górnej (przedniej) połowie pokrywy. Opuść przednią połowę pokrywy na wannę. Ciśnienie powietrza powstałe podczas opuszczania pokrywy zapobiega podwinięciu się osłony i jej zablokowaniu pomiędzy pokrywą a niecką.

WYMAGANIA TECHNICZNE DLA INSTALACJI ELEKTRYCZNEJ

INSTRUKCJA MONTAŻU OKABLOWANIA

Wanna **HOT SPRING** zapewnia maksymalną ochronę przeciwko porażeniu prądem. Podłączenie wanny do obwodu z niewłaściwie podłączonymi przewodami uniemożliwi działanie wielu zabezpieczeń wanny. Nieprawidłowe podłączenie przewodów może także spowodować porażenie prądem, ryzyko pożaru lub obrażeń cielesnych. Wanna **HOT SPRING** musi być podłączona do wyłącznika różnicowoprądowego o maksymalnym prądzie działania 10 miliamperów. Prosimy w całości przeczytać i stosować się do wymogów i instrukcji dotyczących instalacji elektrycznej dla Twojego modelu wanny!

UWAGA SERWISOWA: Wanna **HOT SPRING** jest wyposażona we kontrolkę zasilania, która oprócz wskazywania, czy wanna jest podłączona do zasilania, spełnia także funkcję diagnostyczną. Kiedy zadziała termostat bezpieczeństwa grzałki, kontrolka zacznie migać. Jeśli kontrolka zasilania miga, sprawdź w rozdziale „Rozwiązywanie problemów”, jaka może być tego przyczyna i zastosuj się do opisanych tam poleceń. Kontrolka zasilania przestanie migać po rozwiązaniu problemu.

PRZEWODY WANIEŃ **HOT SPRING** NALEŻY PODŁĄCZYĆ ZGODNIE Z PRZEPISAMI DOTYCZĄCYMI INSTALACJI ELEKTRYCZNYCH OBOWIĄZUJĄCYMI W DANYM KRAJU I REGIONIE. WSZELKIE PRACE ZWIĄZANE Z INSTALACJĄ ELEKTRYCZNĄ MUSZĄ ZOSTAĆ WYKONANE PRZEZ DOŚWIADCZONEGO ELEKTRYKA Z UPRAWNIENIAMI. WE WSZYSTKICH OBWODACH NALEŻY UŻYĆ ODPOWIEDNIH PRZEWODÓW ELEKTRYCZNYCH, ELEMENTÓW MONTAŻOWYCH I KABLI.

Produkt wymaga użycia jednofazowego prądu 16 A (**FLAIR, FLASH, BEAM** i **STROBE**) lub 20 A (**PULSE**), 220–240 V, podłączonego przewodem trójżyłowym (żyłą z fazą, żyłą neutralną i żyłą z uziemieniem). Przewód uziemienia musi mieć co najmniej taki sam przekrój co przewody z fazą. Może być także potrzebna miedziana szyna wyrównawcza o minimalnym przekroju 8,4 mm². Dla każdego obwodu wanny wymagany jest także odłącznik główny, który musi być zamontowany w odstępnie co najmniej 3 mm od innych odłączników.

Podrozdzielnica musi być zamontowana zgodnie z obowiązującymi na danym terenie przepisami, jednak nie bliżej niż 1,5 m (5') od wanny.

INSTRUKCJA MONTAŻU PRZEWODÓW

1. Aby zamontować przyłącze elektryczne, najpierw odkręć śruby z drzwi przedziału sprzętowego.
2. Zlokalizuj skrzynkę rozdzielczą. Poluzuj śruby umieszczone na przedniej części skrzynki rozdzielczej. Wyciągnij śruby i zdejmij pokrywę skrzynki rozdzielczej.
3. Przeprowadź przewody elektryczne z podrozdzielnicy do przedziału sprzętowego przez wycięcie w ramie pod drzwiami.
4. Podłącz przewód zasilający do skrzynki rozdzielczej i połącz go z kablami w sposób przedstawiony poniżej i na tabliczce ze schematem instalacyjnym umieszczonej po wewnętrznej stronie pokrywy skrzynki rozdzielczej.

⚠ OSTRZEŻENIE: Wanna musi mieć zamontowany w podrozdzielnicy elektrycznej wyłącznik różnicowoprądowy (RCD) o znamionowej wartości wyzwolenia nie przekraczającej 30 mA.

Odinstalowanie go lub niepodłączenie do obwodu stanowi zagrożenie dla użytkowników wanny i powoduje utratę gwarancji.

WAŻNE: Jeśli kiedyś zdecydujesz się przenieść swoją wannę, ważne jest, żebyś znał i stosował się do tych wymogów instalacyjnych. Wanna została zaprojektowana z myślą o najdrobniejszych szczegółach, aby zapewnić maksymalną ochronę przeciwko porażeniu prądem. Pamiętaj, że podłączenie wanny do obwodu z niewłaściwie podłączonymi przewodami uniemożliwi działanie wielu jej zabezpieczeń.

WAŻNE: serwisant musi zmienić konfigurację wanny, korzystając z mostków, żeby po zainstalowaniu drugiego bezpiecznika 16 A grzałka mogła pracować równolegle z pompą.

UWAGA: Zbyt długie przewody mogą wymagać większego przekroju niż określono.

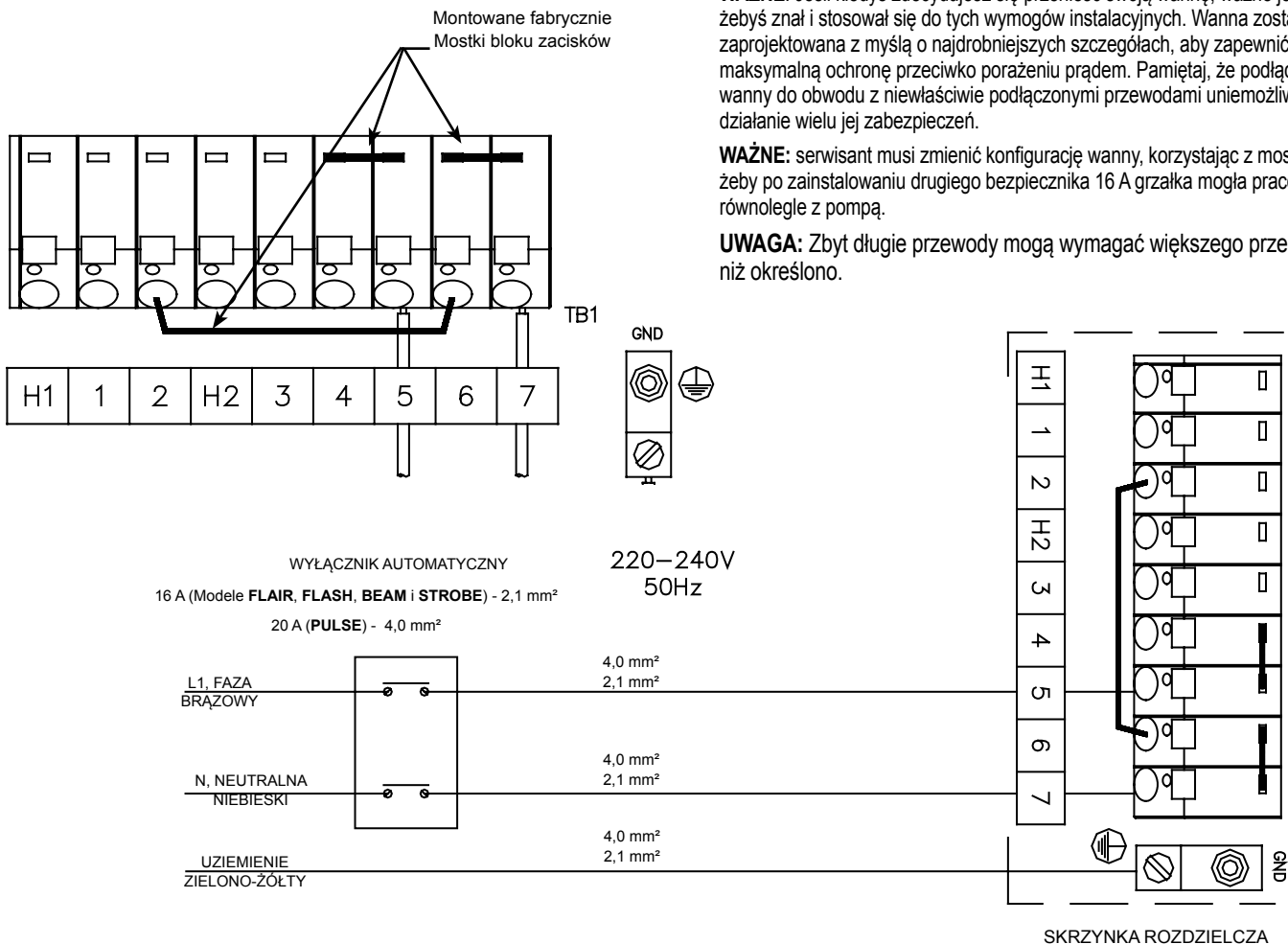

PRISM - INSTRUKCJA MONTAŻU OKABLOWANIA

WYMAGANIA TECHNICZNE DLA INSTALACJI ELEKTRYCZNEJ I ŚRODKI OSTROŻNOŚCI

Wanna ogrodowa zapewnia maksymalną ochronę przeciwko porażeniu prądem. Podłączenie wanny do obwodu z niewłaściwie podłączonymi przewodami uniemożliwi działanie wielu zabezpieczeń wanny. Nieprawidłowe podłączenie przewodów może także spowodować porażenie prądem, ryzyko pożaru lub obrażeń cielesnych. Prosimy w całości przeczytać i stosować się do wymogów i instrukcji dotyczących instalacji elektrycznej wanny! O ile dealer nie postanowi inaczej, **TO NALEŻY DO TWOICH OBOWIĄZKÓW**.

UWAGA SERWISOWA: Wszystkie wanny **HOT SPRING** mają funkcje diagnostyczne wyświetlane na głównym panelu sterowania, kiedy miga kontrolka zasilania, gotowości lub obie naraz. Sprawdź w rozdziale „Rozwiązywanie problemów”, jaka może być tego przyczyna, i zastosuj się do znalezionych tam poleceń.

PRZEWODY WANIEŃ **HOT SPRING** NALEŻY PODŁĄCZYĆ ZGODNIE Z PRZEPISAMI DOTYCZĄCYMI INSTALACJI ELEKTRYCZNYCH OBOWIĄZUJĄCYMI W DANYM KRAJU I REGIONIE. WSZELKIE PRACE ZWIĄZANE Z INSTALACJĄ ELEKTRYCZNĄ MUSZĄ ZOSTAĆ WYKONANE PRZEZ DOŚWIADCZONEGO ELEKTRYKA Z UPRAWNIENIAMI. WE WSZYSTKICH OBWODACH NALEŻY UŻYĆ ODPOWIEDNIICH PRZEWODÓW ELEKTRYCZNYCH, ELEMENTÓW MONTAŻOWYCH I KABLI.

UWAGA: Model **PRISM** musi mieć podłączony dodatkowy bezpiecznik 16 A, który umożliwi równoczesne działanie grzałki i pompy 3. Bez dodatkowego bezpiecznika 16 A grzałka **NIE** będzie działać przy włączonej pompie 3 (sprawdź tył pokrywy skrzynki rozdzielczej, aby uzyskać więcej informacji o okablowaniu).

Podrozdzielnica musi być zamontowana zgodnie z obowiązującymi na danym terenie przepisami, jednak nie bliżej niż 1,5 m (5') od wanny.

INSTRUKCJA MONTAŻU PRZEWODÓW

1. Aby zamontować przyłącze elektryczne, najpierw odkręć śruby z drzwi przedziału sprzętowego.
2. Zlokalizuj skrzynkę rozdzielczą. Poluzuj śruby umieszczone na przedniej części skrzynki rozdzielczej. Wyciągnij śruby i zdejmij pokrywę skrzynki rozdzielczej. Przeprowadź przewody elektryczne z podrozdzielnicy do przedziału sprzętowego przez wycięcie w ramie pod drzwiami.
3. Podłącz przewód zasilający do skrzynki rozdzielczej i połącz go z kablami w sposób przedstawiony poniżej i na tabliczce ze schematem instalacyjnym umieszczonej po wewnętrznej stronie pokrywy skrzynki rozdzielczej.

⚠ OSTRZEŻENIE: Odinstalowanie wyłącznika różnicowoprądowego lub nie włączenie go do obwodu stanowi zagrożenie dla użytkowników wanny i powoduje utratę gwarancji.

WAŻNE: Jeśli kiedyś zdecydujesz się przenieść swoją wannę, ważne jest, żebyś znał i stosował się do tych wymogów instalacyjnych. Wanna została zaprojektowana z myślą o najdrobniejszych szczegółach, aby zapewnić maksymalną ochronę przeciwko porażeniu prądem. Pamiętaj, że podłączenie wanny do obwodu z niewłaściwie podłączonymi przewodami uniemożliwi działanie wielu jej zabezpieczeń.

WAŻNE: serwisant musi zmienić konfigurację wanny, korzystając z mostków, żeby po zainstalowaniu drugiego bezpiecznika 16 A grzałka mogła pracować równolegle z pompą.

UWAGA: Zbyt długie przewody mogą wymagać większego przekroju niż określono.

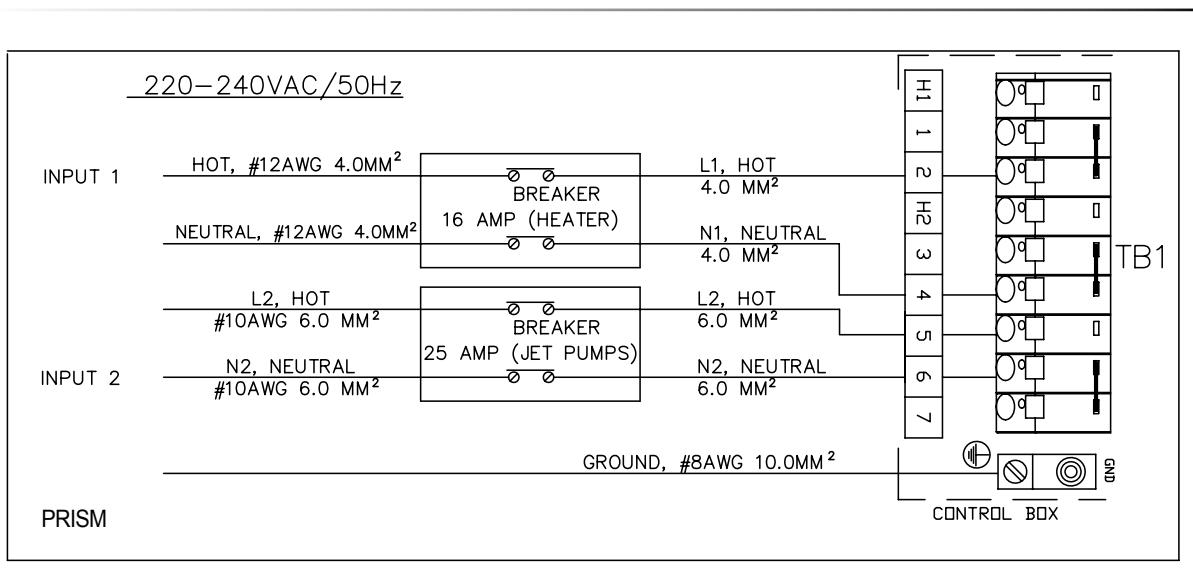

UWAGA: Podłącz przewody zasilające w sposób przedstawiony na powyższych schematach.

Wannę należy podłączyć wyłącznie do obwodu zabezpieczonego wyłącznikiem różnicowoprądowym (RCD).

INSTRUKCJE MONTAŻU

PRZYGOTOWANIE MIEJSCA POD WANNĘ

Prawdopodobnie wybrałeś już miejsce na swoją wannę — pod dachem lub na zewnątrz, na patio lub tarasie. Upewnij się, że zadbałeś o następujące kwestie:

- Umieść wannę na gładkiej i płaskiej powierzchni. Wanna napełniona wodą ma dużą masę. Upewnij się, że miejsce, które wybrałeś, ma odpowiednią nośność.
- Nie zapomnij o wy poziomowaniu wanny przed nalaniem do niej wody. (Patrz rozdział „Instrukcja poziomowania wanny”).
- Upewnij się, że przedział sprzętowy, w którym mieszczą się wszystkie podzespoły elektryczne, będzie znajdował się w miejscu zabezpieczonym przed odpływem wody. Niezabezpieczenie przedziału sprzętowego przed wodą może skutkować uszkodzeniem części elektronicznych lub wybieniem bezpieczników w domowej rozdzielni elektrycznej.
- Zapewnij wygodny dostęp do bezpieczników.
- Zapewnij dostęp do przedziału sprzętowego w celu okresowej pielęgnacji i konserwacji wanny.

⚠ **OSTRZEŻENIE:** Spowodowane aktywnością gryzoni uszkodzenie podzespołów lub instalacji wodnej, umieszczonych w przedziale sprzętowym, **NIE** jest objęte gwarancją!

MONTAŻ NA ZEWNĄTRZ I NA PATIO

Bez względu na to, gdzie umieścisz wannę, ważne jest, żeby miała solidne podparcie. Uszkodzenie konstrukcji wanny wynikające z wadliwego montażu lub umieszczenia jej na nieodpowiednim fundamencie nie jest objęte gwarancją ograniczoną.

Przy montażu wanny na zewnątrz zalecamy umieścić ją na uzbrojonej płycie betonowej o minimalnej grubości 10 centymetrów. Pręty zbrojeniowe bądź siatka zbrojeniowa powinny być przymocowane do drutu wyrównawczego o minimalnym przekroju 6 mm² zgodnie z obowiązującymi w danym kraju przepisami dotyczącymi instalacji elektrycznej (więcej informacji na temat obowiązujących przepisów uzyskasz u lokalnego inspektora nadzoru elektrycznego; przed wylaniem płyty betonowej może być wymagane sprawdzenie wykonania uziemienia przez inspektora nadzoru elektrycznego).

Jeśli chcesz postawić wannę na trawniku, nawet na krótki czas, podstaw pod nią w przeznaczonych do tego miejscach kamienie (patrz rozdział „Instrukcja poziomowania wanny”). Kamienie powinny mieć minimalne wymiary 30 cm x 30 cm i wys. 5 cm. Nawet kamienie nie zapobiegą osadzeniu się wanny i odchyleniu jej od poziomu. Woda w wannie postawionej na ziemi lub trawniku wkrótce będzie zabrudzona ziemią i trawą wnoszonymi na stopach jej użytkowników. Najlepiej więc postawić ją jak najszybciej na solidnym fundamencie.

MONTAŻ NA TARASIE

Jeśli chcesz mieć pewność, że taras uniesie wannę, musisz znać jego minimalną nośność. Skontaktuj się w tym celu z wykwalifikowanym wykonawcą lub inżynierem budowlanym. Informacje dotyczące masy wanny, jej zawartości i użytkowników znajdziesz w tabeli „Specyfikacje wanny”. Powyższy ciężar na metr kwadratowy nie może przekraczać nośności znamionowej tarasu, w przeciwnym przypadku może nastąpić poważne uszkodzenie konstrukcji.

PRZESTROGA: WATKINS WELLNESS zaleca, żeby przed posadzeniem wanny na tarasie skonsultować się z inżynierem lub wykonawcą budowlanym.

MONTAŻ POD DACHEM/W PIWNICY

Jeśli chcesz zamontować wannę w pomieszczeniu, miej na uwadze specjalne wymogi, które mogą mieć zastosowanie w takiej sytuacji. Wokół wanny będzie gromadziła się woda, dlatego posadzka musi zapewniać dobrą przyczepność, kiedy jest mokra. Niezbędne jest odpowiednie odprowadzenie wody zbierającej się wokół wanny. Jeśli budujesz nowe pomieszczenie na wannę, zalecamy montaż odpływu podłogowego. W pomieszczeniu będzie naturalnie gromadziła się wilgoć. Woda może przeniknąć do drewnianych elementów wyposażenia,

powodując suchą zgniliznę, pleśń lub inne problemy. Sprawdź, czy wilgoć w powietrzu nie wpłynie negatywnie na znajdujące się w pomieszczeniu obiekty z drewna, papieru i innych materiałów. Aby tego uniknąć, zapewnij w nim skuteczną wentylację. Architekt pomoże Ci stwierdzić, czy musisz w pomieszczeniu zainstalować dodatkową wentylację.

Wanny **HOT SPRING** mają zamontowany wentyl do odprowadzania nadmiaru ciepła z przedziału sprzętowego. Znajdź go (znajduje się pod wanną w przednim prawym lub lewym rogu) i upewnij się, że nie jest niczym przyblokowany, np. elementami stolarskimi.

Sprzedawca **HOT SPRING** pomoże Ci znaleźć informacje dotyczące obowiązujących na Twoim terenie przepisów budowlanych i planów zagospodarowania przestrzennego. Może także dać Ci kopię naszego przewodnika planowania.

UWAGA: Nie montuj wanny na podłodze z ogrzewaniem podłogowym.

⚠ **OSTRZEŻENIE:** Jeśli wanna znajduje się w zamkniętym pomieszczeniu, **zapewnij w nim i wokół wanny odpowiednią wentylację.** Nieodpowiednia wentylacja może spowodować nadmierne nagromadzenie się środków chemicznych lub fragmentów bakterii. Rozproszone środki chemiczne i fragmenty bakterii mogą zostać wchłonięte przy wdychaniu, co może skutkować trudnościami w oddychaniu lub uszkodzeniami płuc u niektórych osób z osłabionym układem odpornościowym lub infekcjami układu oddechowego. Jeśli u którejś z osób zażywających kąpeli pojawiają się niepożądane objawy, jak najszybciej skonsultuj się z lekarzem.

Poza stosowaniem się do powyższych zaleceń prawidłowo myj i dbaj o wannę w następujący sposób:

- Wykonaj wszystkie procedury opisane w niniejszej instrukcji użytkowania i instrukcjach widniejących na wszystkich opakowaniach produktów do pielęgnacji wanny.
- Regularnie badaj wodę, aby utrzymać prawidłowy poziom środków dezynfekcyjnych, pH i innych parametrów wody.
- Regularnie wymieniaj wodę i nalewaj do wanny świeżej wody oraz czyść ją zgodnie z zaleceniami zawartymi w tej instrukcji obsługi.
- Co najmniej raz w miesiącu czyść filtr(y).
- Sprawdź, czy obieg wody w wannie jest prawidłowy.
- Przed wejściem do wanny użytkownicy powinni się umyć.

PRZYGOTOWANIA DO POZIOMOWANIA WANNY

Preferowane jest posadzenie wanny na płycie betonowej o spadku 1,5 cm (0,5") na 3 m (10'), aby umożliwić odpływ wody deszczowej i wychłapaną z wanny,

by się pod nią nie gromadziła (długie stanie wanny w wodzie może spowodować szkody w drewnianych elementach). Inne opcje to cegły, płyty lub bloki.

Pamiętaj, że stawiając wannę na miękkiej powierzchni, nawet stosując płyty, które mają za zadanie równomiernie rozłożyć jej ciężar, będzie miała tendencję do zapadania się, co spowoduje odchylenie od poziomu.

UWAGA: Umieszczenie wanny na ziemi lub trawniku zwiększa prawdopodobieństwo mimowolnego wniesienia do wody brudu, który może uszkodzić osprzęt i powierzchnię wanny, co nie jest objęte gwarancją.

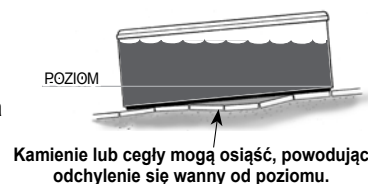
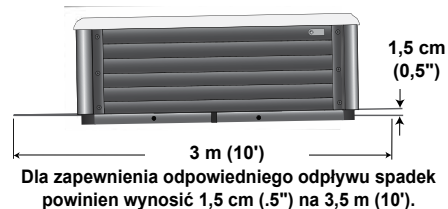

DOSTĘP DO MIEJSCA MONTAŻU PODCZAS DOSTAWY

Zacznij od sprawdzenia wymiarów wanny w poniższej tabeli. Przedstawione wymiary odnoszą się do wanny postawionej na boku w pozycji pionowej.

Model	Szer.	Dł.	Wys.
PRISM (PSME)	97 cm	279 cm	231 cm
PULSE (PLSE)	97 cm	226 cm	226 cm
FLAIR (FLRE)	91 cm	213 cm	213 cm
FLASH (FSHE)	91 cm	213 cm	213 cm
BEAM (BMIE)	84 cm	203 cm	203 cm
STROBE (STRBE)	84 cm	208 cm	196 cm

Następnie skontaktuj się ze sprzedawcą, aby podał Ci wysokość i szerokość wanny oraz wózka, na którym będzie przewożona. Zsumuj wysokość wanny z kolumny Wys. i wysokość wózka, aby ustalić prześwit wymagany do przewiezienia wanny. Następnie określ wymagany prześwit w poziomie na podstawie szerokości wózka lub wanny (użyj większej wartości). Aby określić maksymalny wymagany prześwit umożliwiający pokonywanie ostrych zakrętów, użyj wartości długości.

UWAGA: Może zaistnieć konieczność zapewnienia dodatkowego prześwitu nad głową, jeśli wanna będzie wnoszona lub znoszona po pochyłości lub schodach.

Powyższe informacje będą Ci potrzebne, aby określić wymagania niezbędne do przeniesienia wanny na wyznaczone miejsce.

Być może trzeba będzie wyciągnąć bramy, elementy ogrodzenia lub inne ruchome przeszkody, aby przewieźć wannę na miejsce montażu.

Jeśli trzeba będzie zdjąć wannę z wózka, żeby przenieść ją przez mur (lub z powodu zbyt wąskiego przejścia, zbyt niskiego okapu dachu, zbyt ciasnych zakrętów lub zbyt stromych schodów), wymagane jest użycie samochodu z podnośnikiem. Jest to powszechna praktyka.

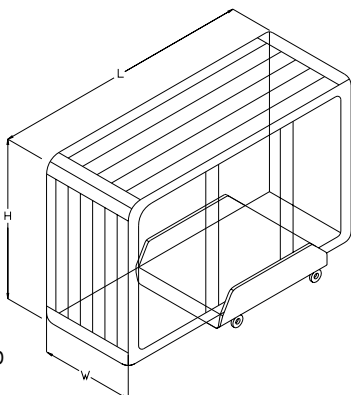

Samochód ciężarowy z zamontowanym podnośnikiem wpasuje się w Twój podjazd. Może go obsługiwać wyłącznie wykwalifikowany i ubezpieczony operator. Operator żurawia przeniesie dużą i ciężką wannę przez mury, budynki lub inne przeszkody i umieści ją możliwie blisko miejsca montażu. Zazwyczaj przeniesienie wanny podnośnikiem na wyznaczone miejsce zabiera średnio godzinę.

UWAGA: Jeśli do przeniesienia wanny trzeba będzie użyć podnośnika, możesz zostać obciążony za tę usługę po jej wykonaniu.

PRZYGOTOWANIE GRUNTU

Wanna **HOT SPRING** została zaprojektowana do pracy na kilku rodzajach powierzchni. Do długoterminowego użytkowania najlepsza jest płyta betonowa*, ale inne podłoża są także dozwolone, pod warunkiem, że przed dostarczeniem wanny odpowiednio się je przygotowuje.

***UWAGA:** Wymagana jest płyta zbrojeniowa o minimalnej grubości 10 cm (4") lub, w przypadku podestu, należy sprawdzić MASE WŁASNĄ w rozdziale SPECYFIKACJE WANNY, aby określić wymagania dla konkretnego modelu.

UWAGI DOTYCZĄCE MONTAŻU:

Jeśli razem z wanną kupujesz system tarasowy lub altanę, zapewnienie solidnego fundamentu jest obowiązkowe. Posadowienie ich na powierzchni innej, niż równa płyta, może spowodować problemy przy montażu.

Zapewnienie dostosowanego, równego fundamentu pod wannę należy do obowiązków właściciela. Pamiętaj o tym, że większość ekip, które dowożą wanny nie jest przygotowana do wyrównywania i przygotowywania miejsca pod wannę.

Jeśli jesteś zainteresowany przygotowaniem płyty betonowej, powierzchni ceglanej lub drewnianego tarasu pod wannę, sprzedawca **HOT SPRING** powinien być w stanie polecić Ci wykwalifikowanego wykonawcę.

UWAGA: Żeby wanna działała prawidłowo, a woda całkowicie wypływała z instalacji, upewnij się, że po zamontowaniu jest wypoziomowana. Ekipa dowożąca wannę **HOT SPRING** może Ci pomóc w poziomowaniu.

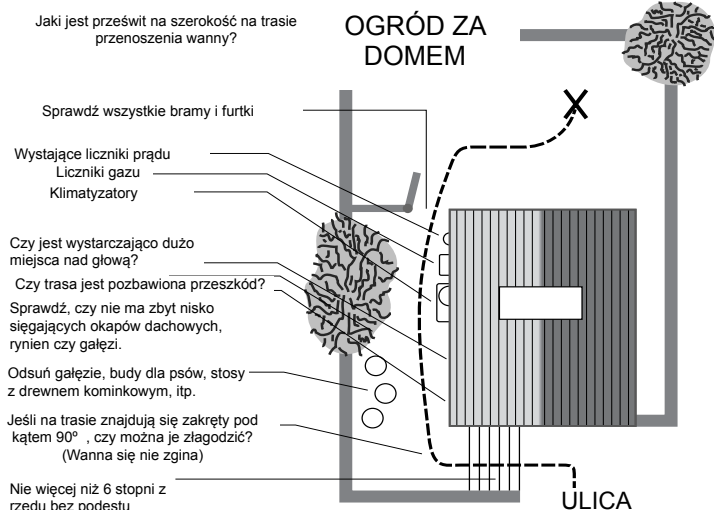

PRISM (MODEL PSME)

Wymiary

UWAGA: Wszystkie wymiary są przybliżone; przed podjęciem kluczowych decyzji dotyczących projektów lub ścieżek, zmierz swoją wannę.

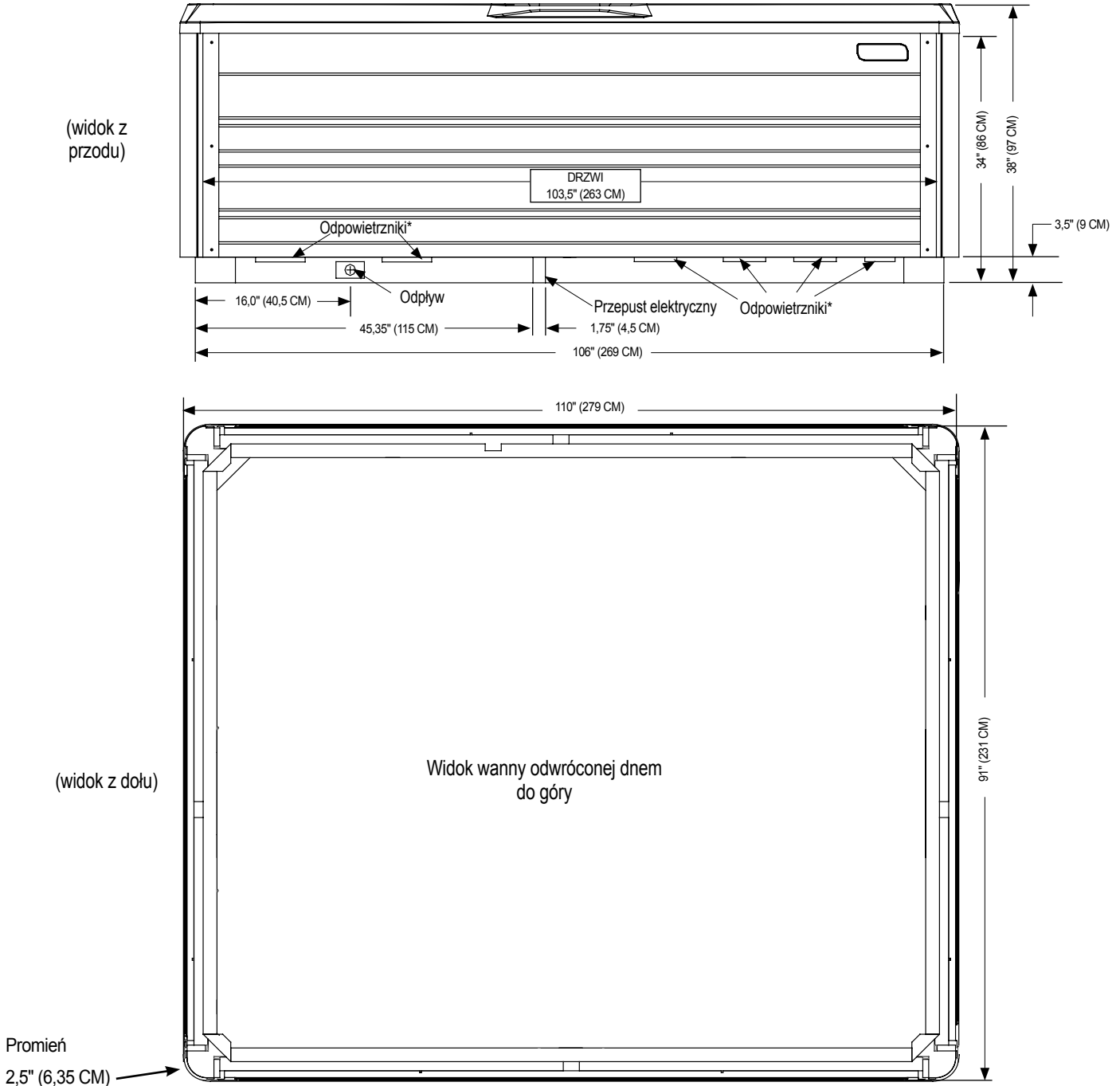

UWAGA: WATKINS WELLNESS zaleca montaż wanny **PRISM** na uzbrojonej płycie betonowej o minimalnej grubości 10 cm lub podeście o stabilnej konstrukcji zdolnej unieść „masę własną” wskazaną w tabeli „Specyfikacje wanny”.

OSTRZEŻENIE: Wanny PRISM nie można w żadnym wypadku stawiać na podkładkach.

***Nie blokować odpowietzników**

PULSE (MODEL PLSE)

Wymiary

UWAGA: Wszystkie wymiary są przybliżone; przed podjęciem kluczowych decyzji dotyczących projektów lub ścieżek, zmierz swoją wannę.

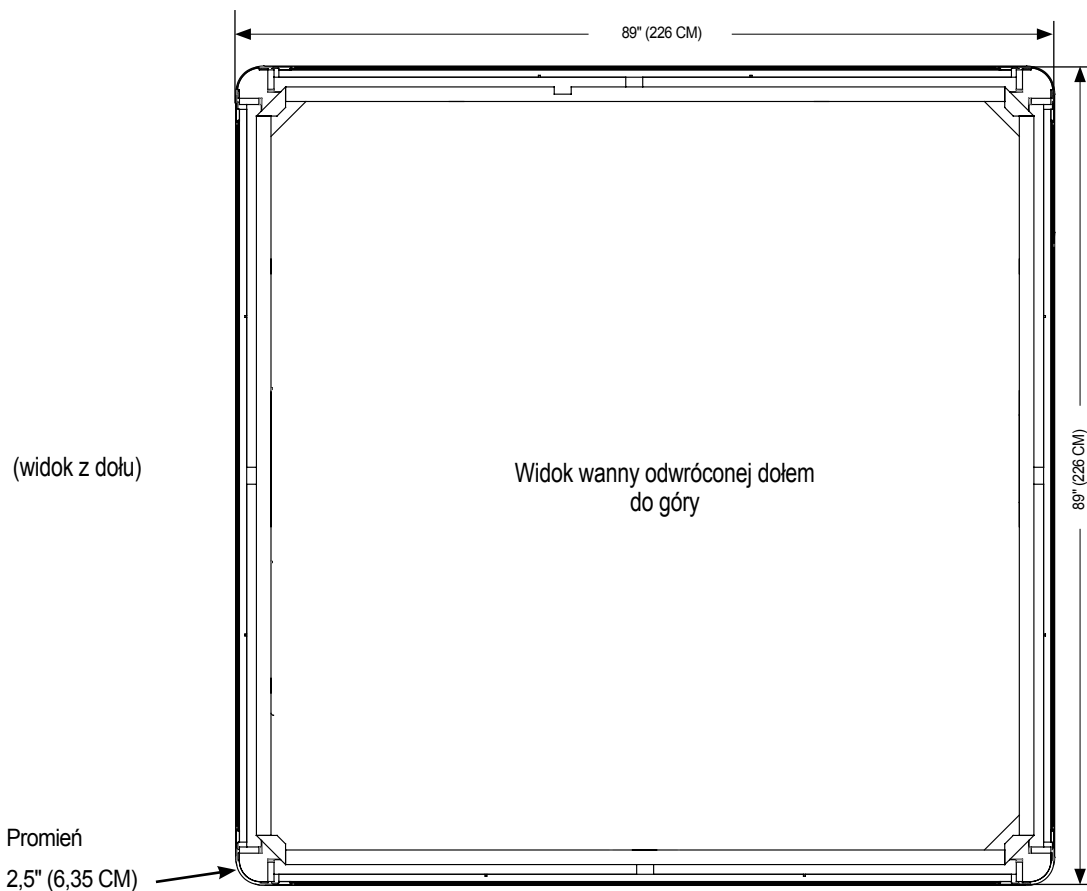
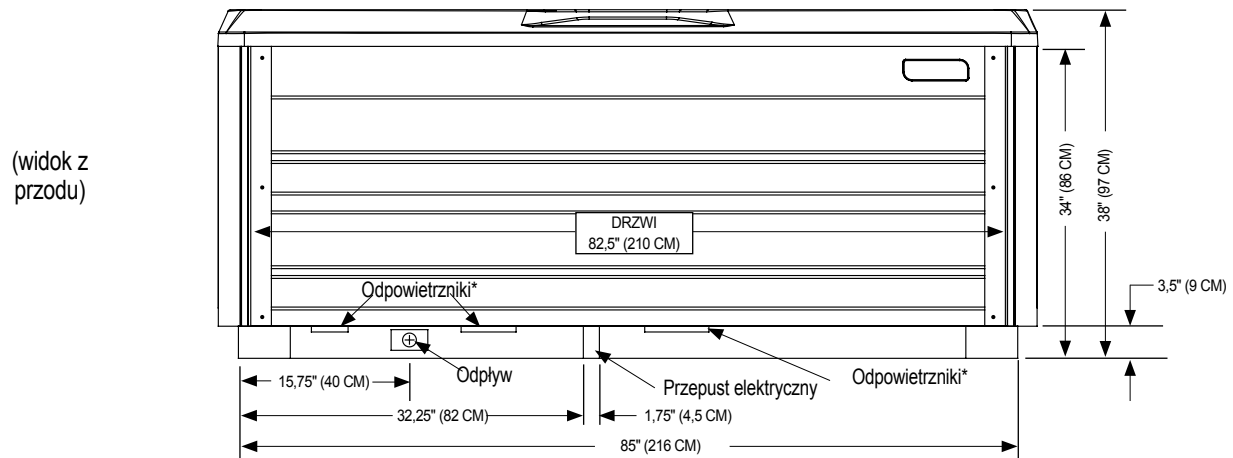

UWAGA: WATKINS WELLNESS zaleca montaż wanny PULSE na uzbrojonej płycie betonowej o minimalnej grubości 10 cm lub podeście o stabilnej konstrukcji zdolnej unieść „masę własną” wskazaną w tabeli „Specyfikacje wanny”.

OSTRZEŻENIE: Wanny PULSE nie można w żadnym wypadku stawiać na podkładkach.

*Nie blokować odpowietrzników

FLAIR (MODEL FLRE)

Wymiary

UWAGA: Wszystkie wymiary są przybliżone; przed podjęciem kluczowych decyzji, dotyczących projektów lub ścieżek, zmierz swoją wannę.

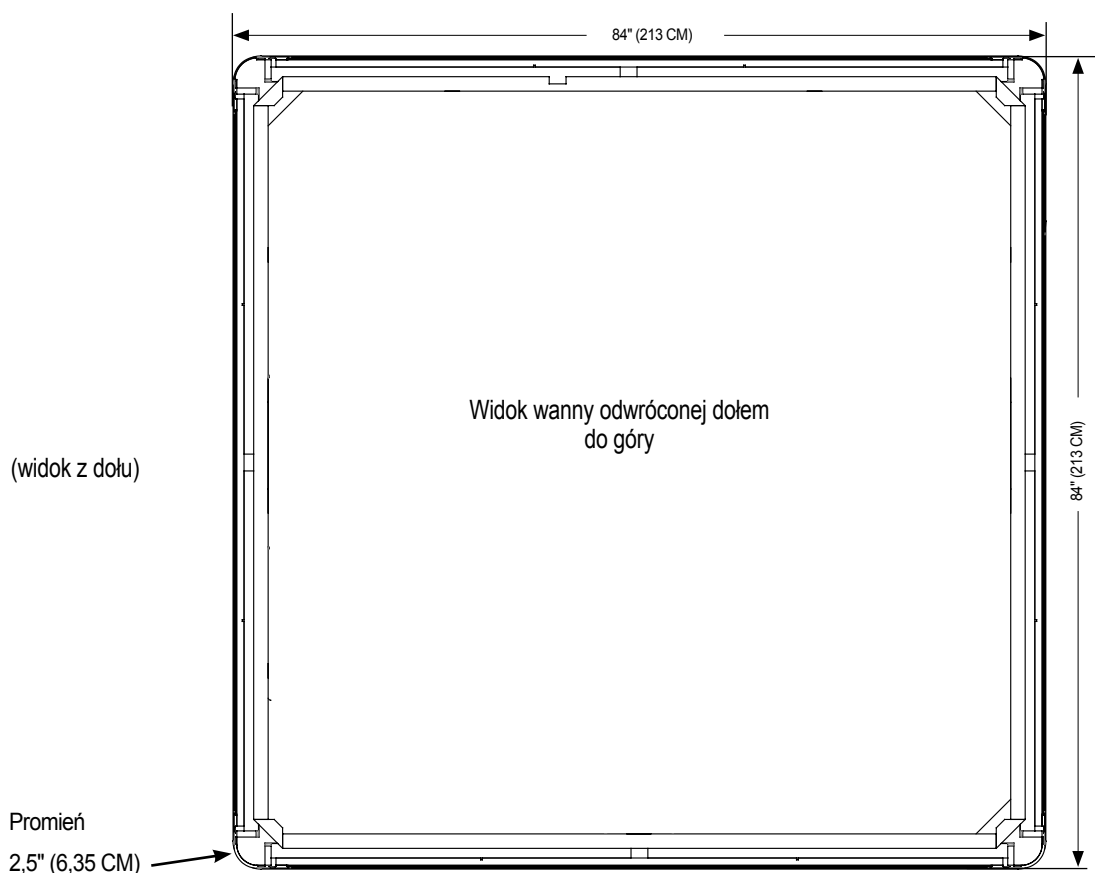
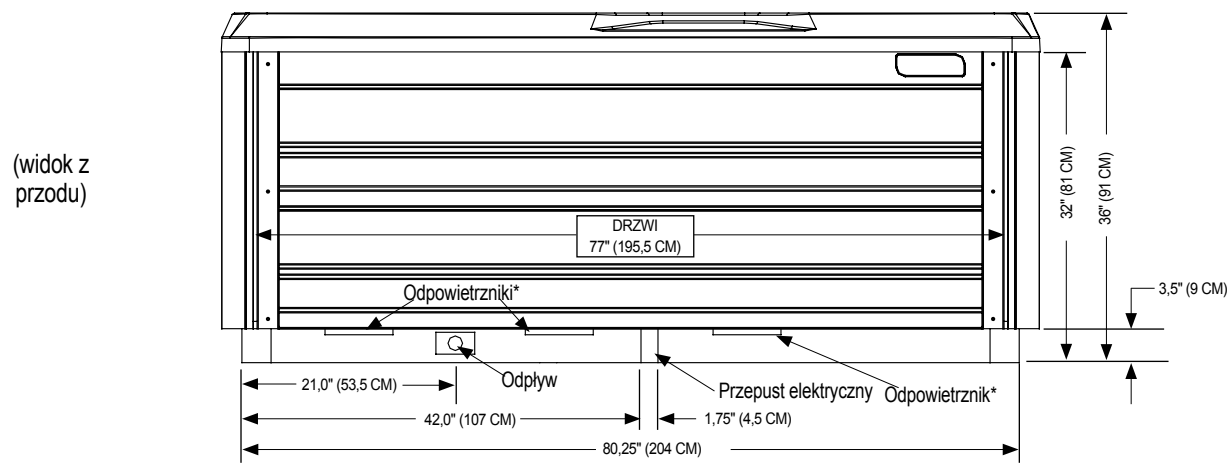

UWAGA: WATKINS WELLNESS zaleca montaż wanny FLAIR na uzbrojonej płycie betonowej o minimalnej grubości 10 cm lub podeście o stabilnej konstrukcji zdolnej unieść „masę własną” wskazaną w tabeli „Specyfikacje wanny”.

OSTRZEŻENIE: Wanny FLAIR nie można w żadnym wypadku stawiać na podkładkach.

*Nie blokować odpowietrzników

FLASH (MODEL FSHE)

Wymiary

UWAGA: Wszystkie wymiary są przybliżone; przed podjęciem kluczowych decyzji, dotyczących projektów lub ścieżek, zmierz swoją wannę.

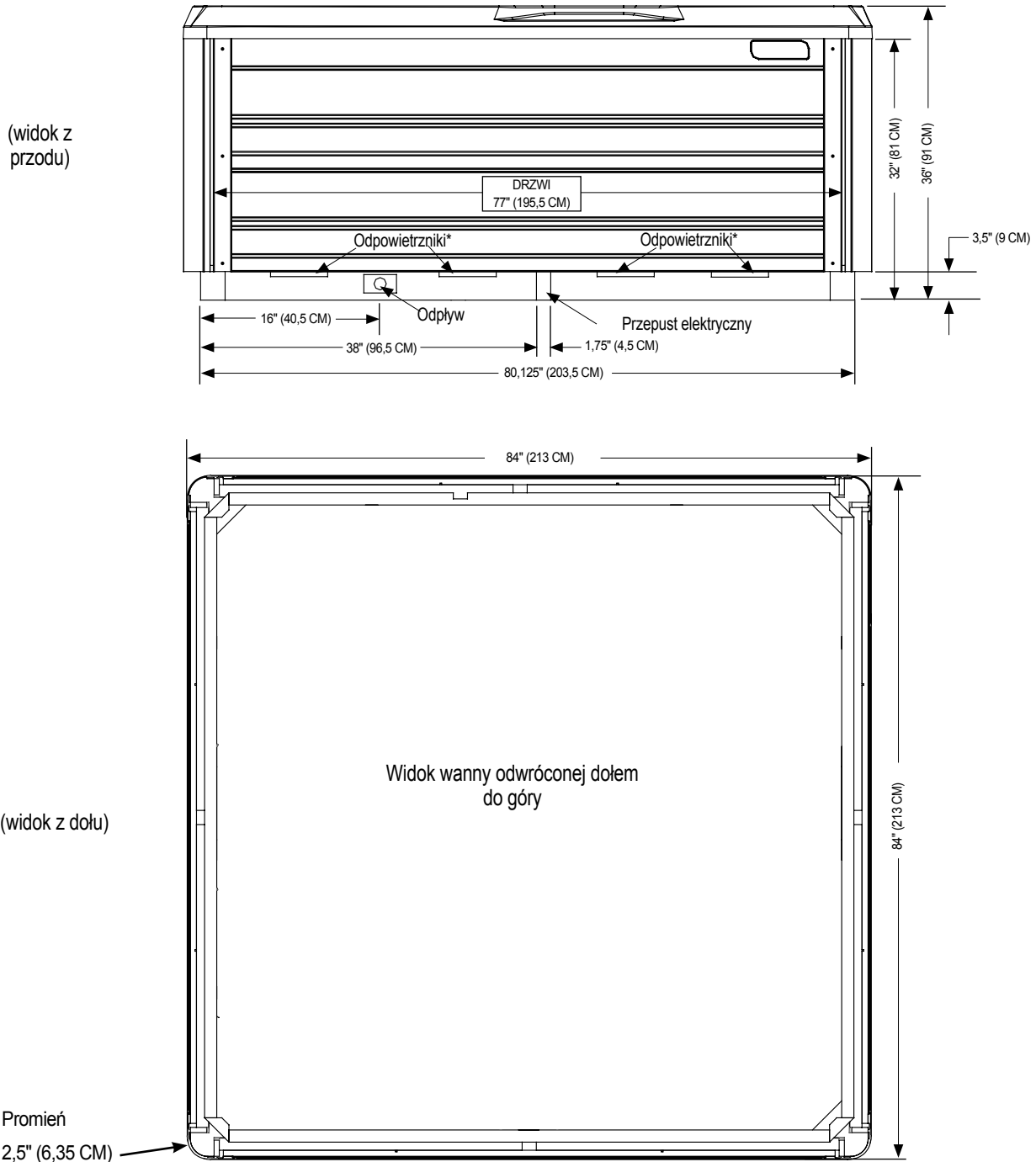

UWAGA: WATKINS WELLNESS zaleca montaż wanny FLASH na uzbrojonej płytce betonowej o minimalnej grubości 10 cm lub tarasie o stabilnej konstrukcji zdolnej unieść „masę własną” wskazaną w tabeli „Specyfikacje wanny”.

OSTRZEŻENIE: Wanny FLASH nie można w żadnym wypadku stawiać na podkładkach.

*Nie blokować odpowietrzników

BEAM (MODEL BMIIE)

Wymiary

UWAGA: Wszystkie wymiary są przybliżone; przed podjęciem kluczowych decyzji, dotyczących projektów lub ścieżek, zmierz swoją wannę.

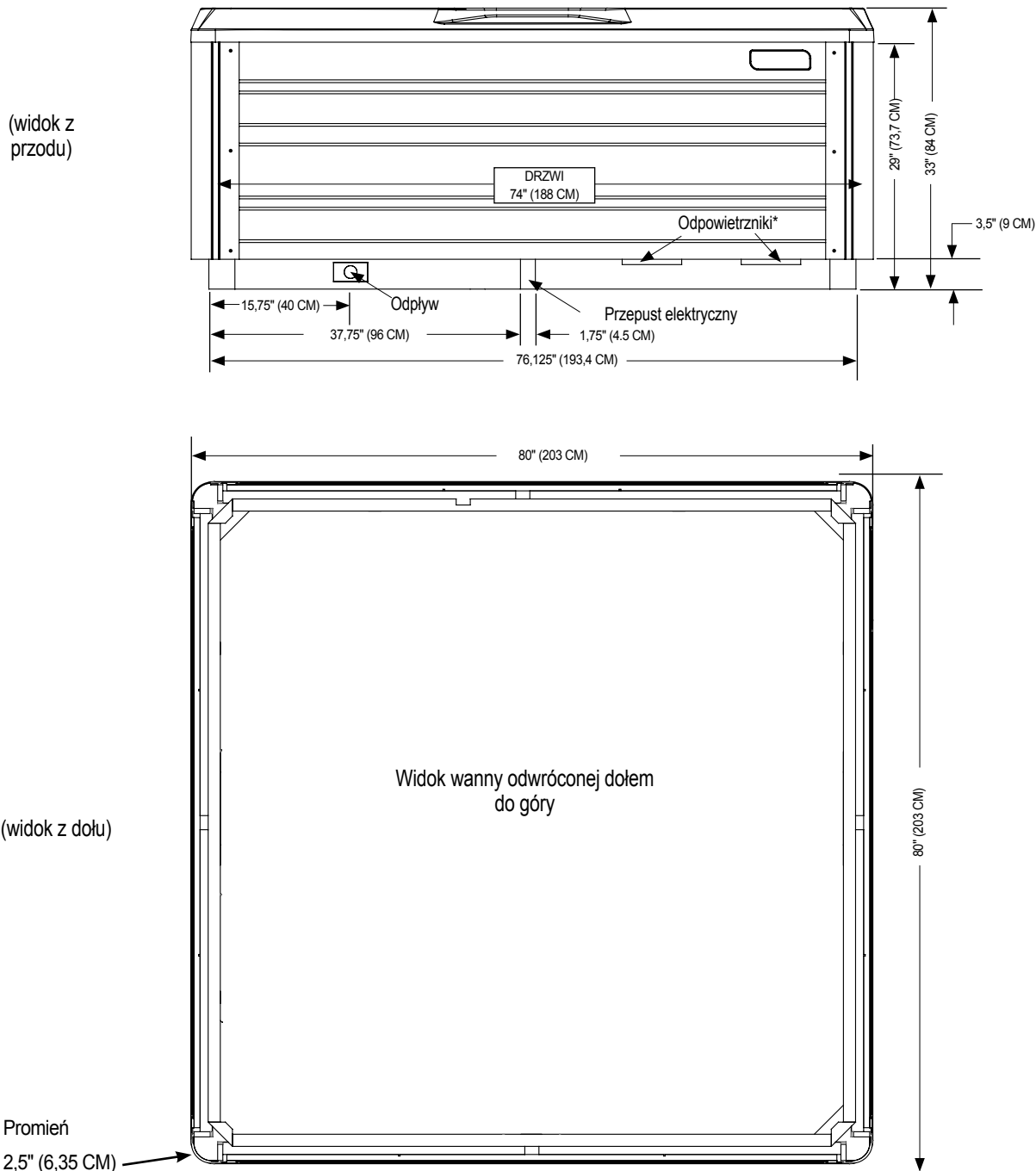

UWAGA: WATKINS WELLNESS zaleca montaż wanny **BEAM** na uzbrojonej płycie betonowej o minimalnej grubości 10 cm lub podeście o stabilnej konstrukcji zdolnej unieść „masę własną” wskazaną w tabeli „Specyfikacje wanny”.

OSTRZEŻENIE: Wanny **BEAM** nie można w żadnym wypadku stawiać na podkładkach.

*Nie blokować odpowietrzników

STROBE (MODEL STRBE)

Wymiary

UWAGA: Wszystkie wymiary są przybliżone; przed podjęciem kluczowych decyzji, dotyczących projektów lub ścieżek, zmierz swoją wannę.

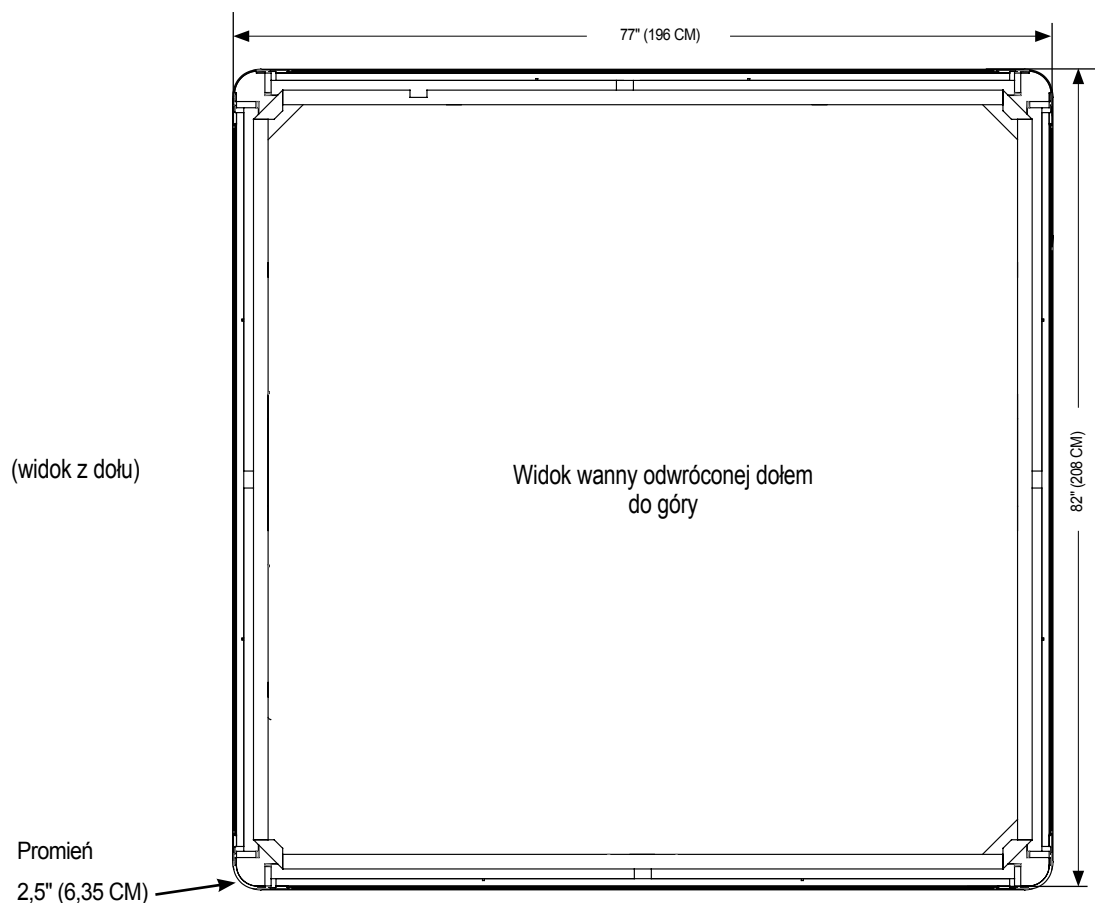
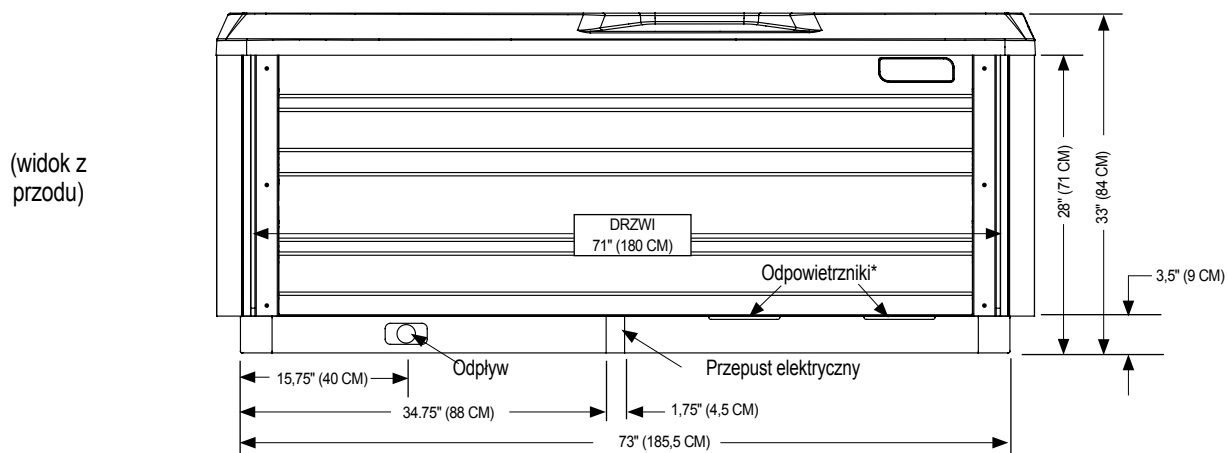

UWAGA: WATKINS WELLNESS zaleca montaż wanny **STROBE** na uzbrojonej płycie betonowej o minimalnej grubości 10 cm lub podeście o stabilnej konstrukcji zdolnej unieść masę własną wskazaną w tabeli „Specyfikacje wanny”.

OSTRZEŻENIE: Wanny **STROBE** nie można w żadnym wypadku stawiać na podkładkach.

***Nie blokować odpowietrzników**

INFORMACJE DOTYCZĄCE SERWISOWANIA

INFORMACJE OGÓLNE

Wanna **HOT SPRING** została zaprojektowana z myślą o tym, aby służyć bezawaryjnie przez wiele lat. Jednak, tak jak w przypadku innego sprzętu, od czasu do czasu mogą pojawić się problemy wymagające konsultacji wykwalifikowanego serwisanta. Pomimo tego, że proste naprawy, polegające na resetowaniu wyłącznika różnicowoprądowego (RCD) lub termostatu wysokotemperaturowego nie wymagają wzywania fachowca, mogą wskazywać na pojawienie się poważniejszego problemu. Takie poważniejsze problemy mogą wymagać naprawy przez wykwalifikowaną osobę. Przed wykonaniem telefonu do serwisu najpierw zajrzyj do przewodnika do rozwiązywania problemów. Zachowaj na przyszłość oryginalny dowód zakupu.

WYŁĄCZNIK RÓŻNICOWO- PRĄDOWY (RCD) I TERMOSTAT WYSOKOTEMPERATUROWY

Jeśli wanna nie działa, najpierw sprawdź jej źródło zasilania.

Sprawdź każdy wyłącznik różnicowoprądowy w podrozdzielnicy. Jeśli któryś z wyłączników się wyzwolił, zresetuj go. Jeśli się nie resetuje, może wskazywać to na problem z doziemieniem (zwarcie obwodu) podzespołów elektrycznych. Aby w pełni zdiagnozować problem, skontaktuj się z autoryzowanym punktem serwisowym.

Jeśli po sprawdzeniu wyłączników różnicowoprądowych okaże się, że żaden z nich się nie wyzwolił, sprawdź główny bezpiecznik zasilania wanny znajdujący się w rozdzielnicy domowej. Jeśli bezpiecznik się wyzwolił, oznacza to, że obwód był przeciążony lub pomiędzy rozdzielnicą domową a gniazdem lub podrozdzielnicą wanny istnieje problem z doziemieniem. Skontaktuj się z wykwalifikowanym elektrykiem.

Jeśli nie znajdziesz żadnych usterek w głównym bezpieczniku domowym i wyłącznikach różnicowoprądowych wanny, sprawdź termostat wysokotemperaturowy. Możesz to zrobić po prostu odłączając na 30 sekund wannę od zasilania. Jeśli wcześniej termostat wysokotemperaturowy zadziałał, zresetuje się po odłączeniu zasilania. Jeśli po ponownym odłączeniu zasilania wanna się podgrzewa, oznacza to, że przez układ grzejny przepływa zbyt mało wody. Termostat wysokotemperaturowy wyzwala się zazwyczaj w konsekwencji jednego z poniższych problemów lub ich kombinacji: 1) niedrożny(e) wkład(y) filtra, 2) zator w instalacji wodnej, 3) nie działająca pompa obiegowa grzałki, 4) przed wypuszczeniem wody wanna nie została odłączona od zasilania, 5) zapowietrzenie instalacji wodnej. (Kontrolka zasilania na panelu sterowania umieszczonym z przodu wanny także będzie migiała po zadziałaniu termostatu wysokotemperaturowego).

Jeśli wanna nie działa pomimo zresetowania wyłącznika różnicowoprądowego lub termostatu wysokotemperaturowego, zgłoś ten problem do autoryzowanego punktu serwisowego. Jeśli wanna działa, ale nie podgrzewa wody, sprawdź możliwą przyczynę w rozdziale dotyczącym grzałki lub rozdziale „Rozwiązywanie problemów”.

BEZAWARYJNA GRZAŁKA NO-FAULT / WBUDOWANY WYŁĄCZNIK CIŚNIENIOWY

WATKINS WELLNESS udziela bezwarunkowej gwarancji na grzałkę **NO-FAULT** w sytuacji jakiegokolwiek awarii wymagającej wymiany. Okres trwania tej gwarancji jest określony w gwarancji na podzespoły. Gwarancja ta jest bezwarunkowa bez wyjątku, jeśli tylko podzespół przestał działać prawidłowo w systemie wanny. Oznacza to, że okoliczności, które normalnie unieważniłyby gwarancję warunkową, np. w sytuacji uszkodzenia z powodu parametrów chemicznych wody, nie mają zastosowania do grzałki bezawaryjnej **NO-FAULT**.

Warte uwagi jest to, że grzałka **NO-FAULT** jest zabezpieczona termostatem wysokotemperaturowym i wbudowanym wyłącznikiem ciśnieniowym. Przyczyny zadziałania termostatu wysokotemperaturowego są omówione w poprzednim rozdziale.

Jeśli wanna nie podgrzewa wody, miga zielona i czerwona lampka, a pompy i światła działają prawidłowo, być może zadziałał wyłącznik ciśnieniowy. Zazwyczaj wyłącznik ciśnieniowy wyzwala się z następujących powodów:

1. Niedrożny wkład filtra
2. Zator w instalacji wodnej
3. Wypuszczenie wody z wanny bez uprzedniego odłączenia jej od zasilania
4. Zapowietrzenie instalacji wodnej

Po zidentyfikowaniu i usunięciu przyczyny problemu wyłącznik ciśnienia się zamknie, a grzałka zacznie działać.

POMPA OBIEGOWA SILENT FLO 5000 I BEZPIECZNIK TERMICZNY POMPY OBIEGOWEJ

Pompa obiegowa **HOT SPRING SILENT FLO 5000** to cicha, wydajna, chłodzona wodą pompa, zapewniająca nieprzerwaną filtrację wody, przeznaczona specjalnie do tego celu. Z tej racji, że pompa **SILENT FLO 5000** jest schładzana wodą, ma bezpiecznik termiczny, który zapobiega uszkodzeniom pompy spowodowanym przegrzaniem na wypadek braku wody.

Zresetuj bezpiecznik termiczny pompy obiegowej, odłączając wannę od zasilania aż do czasu kiedy pompa wystygnie.

Bezpiecznik termiczny wyzwala się zazwyczaj w konsekwencji jednego z poniższych problemów lub ich kombinacji: 1) niedrożny(e) wkład(y) filtra, 2) zator w instalacji wodnej, 3) przed wypuszczeniem wody wanna nie została odłączona od zasilania, 4) zapowietrzenie instalacji wodnej. Po zidentyfikowaniu i usunięciu przyczyny problemu bezpiecznik termiczny można zresetować, aby mógł powrócić do normalnej pracy.

INNE INFORMACJE DOTYCZĄCE SERWISOWANIA

Termostat regulacyjny i wysokotemperaturowy są wyposażone w elektroniczne czujniki podłączone do instalacji wodnej wanny. Nie przecinaj kabli łączących czujniki z termostatami w skrzynce rozdzielczej, ani nie dopuść do ich załamania.

Pompa dysz jest wyposażona w wyłącznik przeciążenia termicznego, który ma za zadanie ochronę pompy przed przegrzaniem. Jeśli w starszej wannie pompa samoistnie się wyłącza, może to wskazywać na uszkodzenie łożysk silnika pompy. Jeżeli pompa wyłącza się samoistnie w nowej wannie, zazwyczaj przyczyna leży w jednym z następujących czynników:

- Przeciążenie termiczne: pomimo produkcji masowej nie wszystkie wyłączniki przeciążenia termicznego są identyczne. Niektóre są bardziej czułe od innych i będą wyłączały pompę przy niższej temperaturze.
- Wysoka temperatura: jeśli otwór wentylacyjny będzie przyblokowany kamieniem, trawą lub ziemią, pompa może się przegrzać. Po wystarczającym ochłodzeniu się silnika pompy i usunięciu blokady otworu wentylacyjnego można znów ją włączyć.
- Tarcie: czasami ruchome części nowej pompy ściśle do siebie przylegają i w czasie ruchu powodują tarcie i wzrost temperatury w ich obrębie. Po standardowym okresie rozruchu pompa nie będzie się nadmiernie rozgrzewać w czasie pracy.
- Nieprawidłowe podłączenie przewodów: jeśli wanna jest podłączona do przedłużacza lub domowa instalacja jest niewymiarowa, pompa może mieć niedobór napięcia i w związku z tym pobierać więcej prądu, co powoduje generowanie większej ilości ciepła.
- Jeśli pompa wyłącza się z powodu przegrzania, upewnij się, że przedział sprężony jest odpowiednio wentylowany. Szczelina powietrzna na dnie przedziału nie może być zablokowana. Jeśli pompa i tak będzie się wyłączać po krótkim okresie pracy, skontaktuj się z wykwalifikowanym pracownikiem serwisu.

DZIAŁANIA UNIEWAŻNIAJĄCE GWARANCJĘ

Gwarancja ograniczona traci ważność, jeśli wanna **HOT SPRING** została nieprawidłowo zamontowana, była zmodyfikowana, nieprawidłowo użytkowana lub próbował ją naprawiać ktoś inny niż autoryzowany przedstawiciel **WATKINS WELLNESS**. Modyfikacja obejmuje wszelkie zmiany podzespołów lub instalacji wodnej, zmianę prądu, dodanie niezatwierdzonego przez producenta wanny urządzenia do dezynfekcji lub oczyszczania wody lub systemu grzejnego, który wpływa negatywnie na bezpieczną i prawidłową pracę systemu. Nieprawidłowe użytkowanie obejmuje: użytkowanie wanny w inny sposób niż wskazano w drukowanych instrukcjach **WATKINS WELLNESS** lub użytkowanie wanny do celów niezgodnych z oryginalnym przeznaczeniem; w szczególności: użytkowanie wanny w warunkach niemieszkalnych; szkody spowodowane obsługą* wanny w temperaturach wykraczających poza zakres 1,5°C (35°F) i 49°C (120°F); szkody spowodowane zanieczyszczeniami, niedrożnymi lub zwapniałymi wkładami filtra; zniszczenie powierzchni wanny spowodowane użyciem trichloru, BCDMH, tabletek chemicznych umieszczonych w pływakim dozowniku, kwasu lub innych środków chemicznych do wanny lub przeznaczonych do czyszczenia niecki nierekomendowanych przez **WATKINS WELLNESS**; zniszczenie spowodowane przez nierozpuszczone środki dezynfekujące zalegające na dnie wanny (żadna powierzchnia wanny nie wytrzyma takiego działania); uszkodzenia podzespołów lub powierzchni wanny spowodowane nieprawidłowym utrzymywaniem równowagi chemicznej wody; oraz uszkodzenia powierzchni wanny spowodowane pozostawieniem wanny bez wody bez przykrycia i wystawionej na bezpośrednie działanie promieni słonecznych (co może doprowadzić do uszkodzeń spowodowanych działaniem energii słonecznej w regionach o ciepłym klimacie). Powyższe czynniki są objęte terminem „nieprawidłowe użytkowanie” i mogą unieważnić niniejszą gwarancję.

Działanie sił przyrody i szkody wyrządzone przez zwierzęta, gryzonie i owady są traktowane jako nieprawidłowe użytkowanie i nie są objęte niniejszą gwarancją.

*Obsługa wanny nie oznacza „korzystania” z wanny! **WATKINS WELLNESS** nie zaleca korzystania z wanny, jeśli temperatura wody nie mieści się w zakresie temperatur panelu sterowania.

WYŁĄCZENIA ODPOWIEDZIALNOŚCI

WATKINS WELLNESS nie ponosi odpowiedzialności za utratę możliwości korzystania z wanny **HOT SPRING** lub inne koszty, wydatki lub szkody przypadkowe, wynikowe, specjalne, pośrednie lub karne, obejmujące, między innymi, usunięcie stałego tarasu albo innego elementu oprzyrządowania lub konieczność użycia dźwigu. Każda gwarancja domniemana obowiązuje tak długo, jak stosowna gwarancja ograniczona, o której była mowa powyżej. W niektórych krajach nie dopuszcza się ograniczeń związanych z okresem trwania gwarancji domniemanej. Pod żadnym pozorem firma **WATKINS WELLNESS** ani żaden z jej przedstawicieli nie ponosi odpowiedzialności za uszkodzenie ciała osób lub zniszczenie mienia, bez względu na sposób ich powstania.

W niektórych państwach wyłączenie lub ograniczenie odpowiedzialności za szkody przypadkowe lub wynikowe jest niedozwolone, więc niniejsze ograniczenia mogą nie mieć w danym przypadku zastosowania.

OBSŁUGA KLIENTA

Jeśli masz jakiegokolwiek pytania dotyczące nastawień, obsługi czy konserwacji wanny **HOT SPRING**, na które nie znalazłeś odpowiedzi w niniejszej instrukcji obsługi, zadaj je dealerowi **HOT SPRING**.

ROZWIĄZYWANIE PROBLEMÓW

Jeśli pojawiają się jakiegokolwiek problemy z wanną, nie wahaj się skonsultować z dealerem **HOT SPRING**. Na następnej stronie znajdziesz kilka wskazówek, które pomogą Ci zdiagnozować i usunąć, jeśli zechcesz to zrobić, najczęściej występujące problemy z wanną.

ROZWIĄZYWANIE PROBLEMÓW

W razie jakichkolwiek problemów z wanną nie wahaj się skonsultować ze sprzedawcą **HOT SPRING**. Tu znajdziesz kilka wskazówek, które pomogą Ci zdiagnozować i samodzielnie usunąć, jeśli zechcesz to zrobić, najczęściej występujące z wanną problemy.

PRZEWODNIK DO ROZWIĄZYWANIA PROBLEMÓW DOTYCZĄCYCH OGÓLNEJ PRACY SYSTEMU		
Problem	Prawdopodobne przyczyny	Rozwiązania
Wanna w ogóle nie działa	<ul style="list-style-type: none"> Awaria zasilania Wyzwolił się wyłącznik RCD Wyzwolił się termostat bezpieczeństwa Aktywna blokada wanny 	<ul style="list-style-type: none"> Sprawdź źródło zasilania Zresetuj wyłącznik różnicowoprądowy (RCD); jeśli się nie resetuje, zadzwoń po pracownika serwisu Odłącz zasilanie na co najmniej 30 sekund, aby zresetować termostat bezpieczeństwa grzałki. Jeśli termostat się nie resetuje, sprawdź drożność filtra. Jeśli wyzwalanie termostatu się powtarza, zadzwoń po pracownika serwisu. Wyłącz blokadę wanny
Wanna nie podgrzewa wody; dysze i światła działają	<ul style="list-style-type: none"> Zadziałał wbudowany wyłącznik ciśnieniowy Zadziałał bezpiecznik termiczny pompy obiegowej 	<ul style="list-style-type: none"> Sprawdź drożność filtra. Wbudowany wyłącznik ciśnieniowy zresetuje się, kiedy zostanie przywrócony przepływ wody przez grzałkę. Jeśli grzałka wyzwała się często, zadzwoń po pracownika serwisu. Sprawdź drożność filtrów i czy instalacja wodna nie jest zapowietrzona. Odłącz wannę od zasilania, daj czas na ochłodzenie się pompy obiegowej. Bezpiecznik termiczny pompy obiegowej zresetuje się po ochłodzeniu się pompy i ponownym podłączeniu zasilania. Jeśli bezpiecznik termiczny pompy obiegowej wyzwała się często, zadzwoń po serwisanta.
Słaba lub przerywana praca dysz	<ul style="list-style-type: none"> Zbyt niski poziom wody w wannie Niedrożne filtry Zamknięty drążek COMFORT CONTROL 	<ul style="list-style-type: none"> Dolej wody Wyczyść filtry Otwórz drążek COMFORT CONTROL
Nie można sterować oświetleniem	<ul style="list-style-type: none"> Aktywna blokada wanny Awaria okablowania oświetlenia lub zestawu oświetleniowego 	<ul style="list-style-type: none"> Wyłącz blokadę wanny Wymień zestaw oświetleniowy
Miga ikona kontrolki gotowości	<ul style="list-style-type: none"> Problem z czujnikiem temperatury 	<ul style="list-style-type: none"> Odłącz zasilanie na co najmniej 30 sekund. Jeśli miganie nie ustaje, zadzwoń po pracownika serwisu.

ROZWIĄZYWANIE PROBLEMÓW — PODŚWIETLANE LOGO					
ALERT	ZASILANIE	READY (GOTOWA)	STATUS	STAN / AKTYWNOŚĆ WANNY	Komunikat LCD
Wanna jest gotowa	Niebieski wł.	Zielony wł.	Zielony wł.	Temperatura nie znajduje się w zakresie +/- 1°C (2°F), Grzałka dostępna, Działa system solnego oczyszczania wody*	
Wanna nie jest gotowa	Niebieski wł.	WYŁ.	Zielony wł.	Temperatura nie znajduje się w zakresie +/- 1°C (2°F), Grzałka dostępna, Działa system solnego oczyszczania wody*	
Sprawdź system solnego oczyszczania wody	Niebieski wł.	Zielony wł./wyt.	Żółty wł.	Przypomnienia systemu solnego oczyszczania wody. System solnego oczyszczania wody nadal działa*	(na ekranie systemu solnego oczyszczania wody)
Alerty systemu solnego oczyszczania wody – Offline	Niebieski wł.	Zielony wł./wyt.	Żółty Miga	Usterka systemu solnego oczyszczania wody lub system offline/nie działa (Niska/Wysoka zawartość soli, Usterka systemu solnego oczyszczania wody)*	(na ekranie systemu solnego oczyszczania wody)
Usterka braku przepływu Błąd wyt. ciśnieniowego	Niebieski wł.	Zielony wł./wyt.	Żółty Miga	Grzałka wyt. — Panel sterowania => Sprawdź i wyczyść filtr => Jeśli zajdzie taka konieczność, zadzwoń do serwisu	E2: BRAK PRZEPŁYWU — SPRAWDŹ FILTR
Usterka strefy chłodnej — tylko ogrzewanie	Niebieski wł.	Zielony wł./wyt.	Żółty Miga	Wykryto strefę chłodną, ale pojawia się komunikat o błędzie wewnętrznym. Wanna korzysta wyłącznie z własnej grzałki* => Zadzwoń do serwisu	E4: USTERKA URZĄDZENIA PERYFERYJNEGO
Usterka akcesoriów	Niebieski wł.	Zielony wł./wyt.	Żółty Miga	Akcesoria odłączone od zasilania, wykryto usterkę. Nie działa system solnego oczyszczania wody, muzyka, oświetlenie => zadzwoń do serwisu	E11-16: STREFA CHŁODNA OFFLINE
Tryb ochrony	Czerwony MIGA	Czerwony MIGA	Czerwony MIGA	Usterka wyłącznika wysokotemperaturowego, usterka przełącznika grzałki, wykryto błąd wewnętrzny (grzałka, dysze wyt., obieg wł.) => Zadzwoń do serwisu	(Ekran trybu ochrony)
Usterka czujnika sterującego	Niebieski wł.	OFF	Czerwony MIGA	Grzałka wyt. => Zadzwoń do serwisu	E5: USTERKA CZUJNIKA
Usterka zasilania grzałki	WYŁ.	Zielony wł./wyt.	Żółty Miga	Grzałka wyt. — nie wykryto zasilania => Zadzwoń do serwisu	E6: BRAK ZASILANIA GRZAŁKI
Usterka komunikacji logo	Biały	Biały	Biały	W przypadku błędu komunikacji logo <u>Nieznany status wanny!</u> Zadzwoń do serwisu	
Podłączanie do zasilania	Czerwony	Czerwony	Czerwony	Sekwencja kolorów: czerwony-zielony-niebieski-biały podczas podłączania do zasilania.	
	Zielony	Zielony	Zielony		
	Niebieski	Niebieski	Niebieski		
	Biały	Biały	Biały		

*Status się wyświetla tylko w przypadku zainstalowania akcesoriów

PRZEWODNIK DO ROZWIĄZYWANIA PROBLEMÓW DOTYCZĄCYCH PIELĘGNACJI WODY

Problem	Prawdopodobne przyczyny	Rozwiązania
Mętna woda	<ul style="list-style-type: none"> Zanieczyszczone filtry Nadmiar tłuszczów / materii organicznej Nieprawidłowa dezynfekcja Zawieszone cząstki / materia organiczna Zużyta lub stara woda 	<ul style="list-style-type: none"> Wyczyść filtry Przeprowadź szokowe uzdatnianie wody środkiem dezynfekującym Dodaj środka dezynfekującego Skoryguj odczyn wody do zalecanej wartości Włącz pompę(y) dysz i wyczyść filtry Wymień wodę w wannie
Nieprzyjemny zapach wody	<ul style="list-style-type: none"> Nadmiar substancji organicznych w wodzie Nieprawidłowa dezynfekcja Niskie pH 	<ul style="list-style-type: none"> Przeprowadź szokowe uzdatnianie wody środkiem dezynfekującym Dodaj środka dezynfekującego Skoryguj pH do zalecanego poziomu
Wyczuwalny zapach chloru	<ul style="list-style-type: none"> Zbyt wysoki poziom chloraminów Niskie pH 	<ul style="list-style-type: none"> Przeprowadź szokowe uzdatnianie wody środkiem dezynfekującym Skoryguj pH do zalecanego poziomu
Wyczuwalny zapach stęchlizny	<ul style="list-style-type: none"> Rozrost bakterii lub glonów 	<ul style="list-style-type: none"> Przeprowadź szokowe uzdatnianie wody środkiem dezynfekującym — jeśli problem jest wciąż zauważalny lub nie ustępuje, wypuść wodę z wanny, wyczyść ją i ponownie napełnij
Nagromadzenie się materii organicznej / pierścień piany wokół wanny	<ul style="list-style-type: none"> Nagromadzenie się tłuszczów i brudu 	<ul style="list-style-type: none"> Zbierz pianę czystą szmatką — jeśli zabrudzenia są silne, wypuść wodę z wanny, usuń pianę środkiem do mycia powierzchni wanny i płytek i napełnij wodą do wanny.
Rozrost glonów	<ul style="list-style-type: none"> Wysokie pH Niskie stężenie środka dezynfekującego 	<ul style="list-style-type: none"> Przeprowadź uzdatnianie szokowe środkiem dezynfekującym i skoryguj pH Przeprowadź uzdatnianie szokowe środkiem dezynfekującym i utrzymuj jego stężenie
Podrażnienie oczu	<ul style="list-style-type: none"> Niskie pH Niskie stężenie środka dezynfekującego 	<ul style="list-style-type: none"> Skoryguj pH Przeprowadź uzdatnianie szokowe środkiem dezynfekującym i utrzymuj jego stężenie
Podrażnienie skóry / Wysypka	<ul style="list-style-type: none"> Zła jakość wody Poziom wolnego chloru przekracza 3 ppm 	<ul style="list-style-type: none"> Przeprowadź uzdatnianie szokowe środkiem dezynfekującym i utrzymuj jego stężenie Poczekaj, aż poziom wolnego chloru spadnie poniżej 3 ppm, żeby móc korzystać z wanny
Przebarwienia	<ul style="list-style-type: none"> Zbyt niska zasadowość całkowita lub odczyn Wysokie stężenie żelaza lub miedzi w wodzie zasilającej 	<ul style="list-style-type: none"> Skoryguj zasadowość całkowitą lub odczyn Zastosuj środek zapobiegający odkładaniu się metali w wodzie
Kamień	<ul style="list-style-type: none"> Wysoka zawartość wapnia w wodzie — zbyt wysoka zasadowość całkowita i pH 	<ul style="list-style-type: none"> Skoryguj zasadowość całkowitą i odczyn — jeśli istnieje konieczność usunięcia kamienia, wypuść wodę z wanny, zetrzyj kamień, napełnij wodą do wanny i skoryguj wartości jej parametrów

SPECYFIKACJE TECHNICZNE

Model wanny	Wymiary podstawy w obrysie	Wysokość	Efektywna powierzchnia filtracji	Grzałka (moc w W)	Pojemność wanny	Masa wanny bez wody	Masa wanny z wodą*	Masa własna*	Wymagania techniczne dla instalacji elektrycznej
PRISM (Model PSME) Dla 8 osób dorosłych	2,79 m x 2,31 m 9'2" x 7'7"	97 cm 38"	14 m ² 150 ft ²	1500	1990 litrów 525 galonów	540 kg 1190 lbs	3085 kg 6795 lbs	585 kg/m ² 120 lb/ft ²	220 - 240 V, 16 i 25 A ¹ Obwód jednofazowy z zabezpieczeniem różnicowoprądowym RCD ²
PULSE (model PLSE) Dla 7 osób dorosłych	2,26 m x 2,26 m 7'5" x 7'5"	97 cm 38"	9 m ² 100 ft ²	1500	1685 litrów 445 galonów	460 kg 1015 lbs	2700 kg 5950 lbs	635 kg/m ² 120 lb/ft ²	220 - 240 V, 20 A ¹ Obwód jednofazowy z zabezpieczeniem różnicowoprądowym RCD ²
FLAIR (model FLRE) Dla 6 osób dorosłych	2,13 m x 2,13 m 7'0" x 7'0"	91 cm 36"	9 m ² 100 ft ²	1500	1270 litrów 335 galonów	400 kg 875 lbs	2140 kg 4720 lbs	585 kg/m ² 120 lb/ft ²	220 - 240 V, 16 A ¹ Obwód jednofazowy z zabezpieczeniem różnicowoprądowym RCD ²
FLASH (Model FSHE) Dla 7 osób dorosłych	2,13 m x 2,13 m 7'0" x 7'0"	91 cm 36"	9 m ² 100 ft ²	1500	1365 litrów 360 galonów	385 kg 845 lbs	2300 kg 5070 lbs	610 kg/m ² 125 lb/ft ²	220 - 240 V, 16 A ¹ Obwód jednofazowy z zabezpieczeniem różnicowoprądowym RCD ²
BEAM (Model BMIE) Dla 4 osób dorosłych	2,03 m x 2,03 m 6'8" x 6'8"	84 cm 33"	9 m ² 100 ft ²	1500	1115 litrów 295 galonów	320 kg 700 lbs	1750 kg 3860 lbs	540 kg/m ² 120 lb/ft ²	220 - 240 V, 16 A ¹ Obwód jednofazowy z zabezpieczeniem różnicowoprądowym RCD ²
STROBE (Model STRBE) Dla 4 osób dorosłych	1,96 m x 2,08 m 6'5" x 6'10"	84 cm 33"	9 m ² 100 ft ²	1500	1020 litrów 270 galonów	375 kg 830 lbs	1715 kg 3780 lbs	585 kg/m ² 105 lb/ft ²	220 - 240 V, 16 A ¹ Obwód jednofazowy z zabezpieczeniem różnicowoprądowym RCD ²

1 W zależności od kraju natężenie prądu (A) może się różnić. Skontaktuj się z dealerm **HOT SPRING**, żeby uzyskać szczegółowe informacje dotyczące modelu Twojej wanny.

2 Wyłącznik różnicowoprądowy (RCD) może także występować pod nazwą ELCB.

PRZESTROGA: WATKINS WELLNESS zaleca, żeby przed posadowieniem wanny na podniesionym tarasie skonsultować się z inżynierem lub wykonawcą budowlanym.

* **UWAGA:** „Masa wanny z wodą” i „masa własna” wanny zawiera masę użytkowników (z założeniem, że każdy z nich waży 80 kg [175 lbs]).



Niniejsza instrukcja użytkowania zawiera informacje dotyczące montażu, obsługi, konserwacji i serwisowania następujących modeli wanien ogrodowych z hydromasażem **HOT SPRING** z kolekcji **LIMELIGHT 2024**:

MODELE	DATA WEJŚCIA W ŻYCIE
PRISM (MODEL PSME)	11/23
PULSE (MODEL PLSE)	11/23
FLAIR (MODEL FLRE)	11/23
FLASH (MODEL FSHE)	11/23
BEAM (MODELE BMIIE)	11/23
STROBE (MODELS STBE)	11/23

©2023 **Watkins Wellness** Wszelkie prawa zastrzeżone. Hot Spring i Limelight są znakami towarowymi firmy **WATKINS WELLNESS**, zarejestrowanymi w USA, Kanadzie i innych krajach oraz wspólnotowymi znakami towarowymi CTM. BaquaSpa jest znakiem towarowym Arch UK Biocides Limited.



WatkinsWellness
Feel good. Live well.

**Vista, California
USA**

hotspring.com

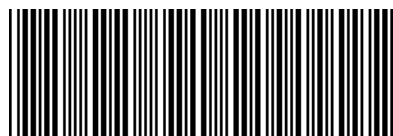

303760.24

303760.24PL A (12/23)