



# KOLEKCJA HIGHLIFE®

## INSTRUKCJA UŻYTKOWANIA MODELU 50Hz 2023

GRANDEE® | ENVOY® | VANGUARD® | ARIA® | SOVEREIGN®

PRODIGY® | JETSETTER® LX | JETSETTER®



# HotSpring®

Every day made better®

## Kolekcja Highlife®

**WATKINS WELLNESS gratuluje Ci wyboru najlepszej dostępnej na rynku wanny ogrodowej z hydromasażem...  
Witamy w naszej nieustannie powiększającej się rodzinie właścicieli wanien ogrodowych HOT SPRING.**

Zanim zapoznasz się dokładnie z instrukcją obsługi wanny, poświęć chwilę na rejestrację gwarancji. Dzięki temu będziemy mogli łatwo się z Tobą skontaktować w celu przekazywania Ci ważnych informacji o produkcie.

Przed rejestracją przygotuj numer seryjny umieszczony w przedziale sprzętowym Twojej wanny ogrodowej **HOT SPRING**.

W celu rejestracji gwarancji wejdź na stronę <http://www.hotspring.com/hot-tub-owners/hot-tub-product-warranty-registration> lub zeskanuj poniższy kod QR:



### DLA TWOJEJ INFORMACJI

Model wanny/Numer seryjny: \_\_\_\_\_

Data zakupu: \_\_\_\_\_

Sprzedawca: \_\_\_\_\_

Adres: \_\_\_\_\_

Numer seryjny pokrywy: \_\_\_\_\_

Numery seryjne akcesoriów: \_\_\_\_\_

Jeśli masz jakiegokolwiek pytania dotyczące konfiguracji wanny, jej obsługi lub konserwacji, skontaktuj się z autoryzowanym punktem sprzedaży **HOT SPRING**. Pracownicy tych punktów to wyszkoleni w swoim fachu specjaliści, którzy mają szeroką wiedzę na temat produktu oraz najczęstszych problemów, z którymi borykają się nowi użytkownicy wanien ogrodowych z hydromasażem. Z ich wiedzą i pomocą korzystanie z nowej wanny **HOT SPRING** będzie dla Ciebie jeszcze przyjemniejsze.

**WAŻNE: WATKINS WELLNESS** zastrzega sobie prawo do zmiany specyfikacji lub wyglądu produktu bez uprzedniego powiadomienia i bez konieczności poniesienia jakiegokolwiek odpowiedzialności.



W większości miast i gmin do montażu instalacji elektrycznej lub postawienia zewnętrznych konstrukcji typu taras lub altana, jest wymagane pozwolenie. Dodatkowo w niektórych wspólnotach / na osiedlach obowiązują wewnętrzne przepisy dotyczące odgrodzenia basenów na posesji, np. płotem lub samozamykającą się furtką, aby zapobiec wejściu w okolice basenu (lub wanny ogrodowej z hydromasażem) dzieci w wieku poniżej 5 lat bez nadzoru dorosłych. Wanna z hydromasażem **HOT SPRING** jest wyposażona w zamykaną pokrywę spełniającą normę bezpieczeństwa dla pokryw ASTM F1346-91, więc jest zwolniona z większości wymogów dotyczących odgradzania. Zazwyczaj o wszelkich wymogach bezpieczeństwa informuje lokalny Wydział Budownictwa podczas ubiegania się o pozwolenie na podłączenie prądu. Informacji na temat niezbędnych pozwoleń możesz uzyskać od lokalnego sprzedawcy **HOT SPRING**.

# SPIS TREŚCI

## INFORMACJE DOTYCZĄCE BEZPIECZEŃSTWA

WAŻNE INSTRUKCJE DOTYCZĄCE BEZPIECZEŃSTWA .....	1
WAŻNE INSTRUKCJE DOTYCZĄCE WANNY .....	3

## PIERWSZE KROKI

WAŻNE ELEMENTY WANNY .....	4
INSTRUKCJA SZYBKIEGO URUCHOMIENIA .....	5
DRZWI PRZEDZIAŁU SPRZĘTOWEGO .....	7
PRZEDZIAŁ SPRZĘTOWY.....	7

## JAKOŚĆ WODY I JEJ PIELĘGNACJA

INFORMACJE PODSTAWOWE .....	8
BEZPIECZEŃSTWO CHEMICZNE .....	8
DODAWANIE DO WODY ŚRODKÓW CHEMICZNYCH .....	8
PODSTAWOWE ZASADY PIELĘGNACJI WODY .....	9
PROGRAM PIELĘGNACJI WODY W WANNIE	
<b>HOT SPRING</b> .....	10
INSTRUKCJA UŻYTKOWANIA SYSTEMU VANISHING ACT .....	11
INSTRUKCJA PIELĘGNACJI WODY NA CZAS URLOPU .....	12
SŁOWNIK POJĘĆ DOTYCZĄCYCH WODY .....	13

## INSTRUKCJA OBSŁUGI

PILOT ZDALNEGO STEROWANIA BEZPRZEWODOWEGO .....	14
EKRAN STARTOWY .....	14
REGULACJA TEMPERATURY .....	15
EKRAN PAMIĘCI .....	15
EKRAN CYKLU CZYSZCZENIA .....	15
EKRANY USTAWIEŃ .....	15
EKRAN STEROWANIA DYSZAMI .....	17
EKRAN SYSTEMU SOLNEGO OCZYSZCZANIA WODY (OPCJA) .....	17
EKRAN SYSTEMU AUDIO (OPCJA) .....	17
EKRAN STEROWANIA OŚWIETLENIEM .....	18
PRZYCISKI FUNKCJONALNE STACJI DOKUJĄCEJ .....	19

## MENU DYSZ

GRANDEE™ (MODEL GGNE) .....	20
ENVOY™ (MODEL KKNE) .....	21
VANGUARD™ (MODEL VVNE) .....	22
ARIA™ (MODEL ARNE) .....	23
SOVEREIGN™ (MODEL IINE) .....	24
PRODIGY™ (MODEL HNE) .....	25
JETSETTER™ LX (MODEL JTNE) .....	26
<b>JETSETTER</b> (MODEL JJNE) .....	27

## PIELĘGNACJA WANNY I JEJ KONSERWACJA

INSTRUKCJA WYPUSZCZANIA WODY I PONOWNEGO NAPEŁNIANIA WANNY .....	28
ZAPOBIEGANIE ZAMARZNIĘCIU .....	28
SYSTEM FILTRACJI .....	29
WYCIĄGANIE I CZYSZCZENIE WKŁADÓW FILTRA .....	29
PIELĘGNACJA PODUSZEK .....	29
PIELĘGNACJA ZEWNĘTRZNEJ CZĘŚCI WANNY .....	30
PIELĘGNACJA POKRYWY WANNY .....	30
SYSTEM PODNOSZENIA POKRYWY .....	31

## WYMAGANIA TECHNICZNE DLA INSTALACJI ELEKTRYCZNEJ

MONTAŻ .....	32
--------------	----

## INSTRUKCJA MONTAŻU

PRZYGOTOWANIE MIEJSCA POD WANNĘ .....	33
MONTAŻ NA ZEWNĄTRZ I NA PATIO .....	33
MONTAŻ NA TARASIE .....	33
MONTAŻ POD DACHEM/W PIWNICY .....	33
PRZYGOTOWANIA DO POZIOMOWANIA WANNY .....	33
INSTRUKCJA POZIOMOWANIA WANNY .....	34
DOSTĘP DO MIEJSCA MONTAŻU PODCZAS DOSTAWY .....	34
PRZYGOTOWANIE GRUNTU .....	35
<b>GRANDEE</b> .....	36
<b>ENVOY</b> .....	37
<b>VANGUARD</b> .....	38
<b>ARIA</b> .....	39
<b>SOVEREIGN</b> .....	40
<b>PRODIGY</b> .....	41
<b>JETSETTER LX I JETSETTER</b> .....	42

## INFORMACJE DOTYCZĄCE SERWISOWANIA

INFORMACJE OGÓLNE .....	43
WYŁĄCZNIK RÓŻNICOWO-PRĄDOWY (RCD) I TERMOSTAT WYSOKOTEMPERATUROWY .....	43
BEZAWARYJNA GRZAŁKA NO-FAULT™ I WBUDOWANY WYŁĄCZNIK CIŚNIENIOWY .....	43
POMPA OBIEGOWA SILENT FLO™ I BEZPIECZNIK TERMICZNY POMPY OBIEGOWEJ .....	43
INNE INFORMACJE DOTYCZĄCE SERWISOWANIA .....	43
DZIAŁANIA UNIEWAŻNIAJĄCE GWARANCJĘ .....	44
OBSŁUGA KLIENTA .....	44
ROZWIĄZYWANIE PROBLEMÓW .....	44
WYJMOWANIE PANELU DRZWIOWEGO .....	46
SPECYFIKACJE WANNY .....	47

# INFORMACJE DOTYCZĄCE BEZPIECZEŃSTWA

## WAŻNE INSTRUKCJE DOTYCZĄCE BEZPIECZEŃSTWA

### (PRZECZYTAJ WSZYSTKIE INSTRUKCJE I SIĘ DO NICH STOSUJ)

#### UNIKANIE NARAŻENIA DZIECI NA NIEBEZPIECZEŃSTWO

##### **NIEBEZPIECZEŃSTWO — RYZYKO UTONIĘCIA DZIECKA**

Aby uniknąć niepożądanego zbliżenia się dziecka do wanny, zastosuj nadzwyczajne środki ostrożności. Aby uniknąć wypadków, nie dopuść do tego, by dzieci korzystały z wanny bez nadzoru.

##### **OSTRZEŻENIE**

Aby zmniejszyć ryzyko obrażeń ciała, nie pozwalaj dzieciom na korzystanie z wanny, jeśli nie możesz zapewnić im nadzoru przez cały czas ich przebywania w wannie i w jej rejonie.

- Aby zmniejszyć ryzyko obrażeń, w przypadku młodszych dzieci zaleca się korzystanie z wody o niższej temperaturze. Dzieci są szczególnie wrażliwe na gorącą wodę.
- Z urządzenia nie mogą korzystać osoby (włącznie z dziećmi) o obniżonej sprawności fizycznej, sensorycznej lub psychicznej lub osoby o niedostatecznym doświadczeniu i wiedzy, chyba że są pod nadzorem lub przeszły odpowiednie szkolenie.
- Aby uniknąć niepożądanego zbliżenia się dziecka do wanny, należy zastosować nadzwyczajne środki ostrożności. Aby uniknąć wypadków, nie dopuść do tego, by dzieci korzystały z wanny bez nadzoru.

#### CO MUSISZ ZROBIĆ:

- Mając na uwadze bezpieczeństwo dzieci, zawsze po skorzystaniu z wanny zamknij ją i zabezpiecz. Każda wanna z hydromasażem **HOT SPRING** jest wyposażona w zamykaną pokrywę, która spełnia wymogi normy bezpieczeństwa dla pokryw ASTM F1346-91.
- Zanim pozwolisz dziecku wejść do wanny, sprawdź ręką temperaturę wody, aby upewnić się, że jest odpowiednia. Dzieci są szczególnie wrażliwe na gorącą wodę.
- Przypomnij dzieciom, że mokre powierzchnie mogą być bardzo śliskie. Przypilnuj, żeby dzieci zachowały ostrożność podczas wchodzenia do wanny lub wychodzenia z niej.

#### CZEGO NIE ROBIĆ:

- Pozwalać dzieciom wchodzić na pokrywę.
- Pozwalać dzieciom przebywać w pobliżu wanny, kiedy nie są pod nadzorem dorosłych.

#### UNIKANIE RYZYKA PORAŻENIA PRĄDEM ELEKTRYCZNYM.

##### **NIEBEZPIECZEŃSTWO — RYZYKO PORAŻENIA PRĄDEM ELEKTRYCZNYM**

- Podłączaj urządzenie wyłącznie do uziemionego źródła napięcia.
- Nie zakopuj przewodu zasilającego. Zakopanie przewodu zasilającego może przyczynić się do śmierci lub poważnych obrażeń na skutek porażenia prądem, jeśli nie użyjesz kabla do bezpośredniego zakopywania w gruncie lub jeśli zakopiesz go nieprawidłowo.
- Zacisk uziemienia (wtyk przewodu ciśnieniowego) znajduje się na skrzynce rozdzielczej wewnątrz urządzenia i pozwala na podłączenie miedzianego przewodu wyrównawczego o minimalnym przekroju 6 mm<sup>2</sup> pomiędzy tym punktem a każdym metalowym urządzeniem, metalową rurą instalacji wodnej, obudową osprzętu elektrycznego lub rurką kablową w odległości do 1,5 m (5 stóp) od wanny, zgodnie z miejscowymi wymaganiami dotyczącymi instalacji elektrycznej.
- Podczas korzystania z wanny nie obsługuj żadnych zewnętrznych urządzeń typu odtwarzacz płyt CD lub DVD, ani głównych przycisków sterujących sprzętem audio/video. Dozwolona jest obsługa zintegrowanego z wanną sprzętu audio/video przez panel sterowania lub pilot.
- Nie podłączaj do systemu audio żadnych urządzeń pomocniczych (np. dodatkowych głośników podłączanych kablem, słuchawek, dodatkowych elementów audio), które nie zostały zatwierdzone przez **WATKINS WELLNESS**.
- Nie naprawiaj we własnym zakresie podzespołów systemu audio, otwierając drzwi wanny, ponieważ może to spowodować narażenie na działanie wysokiego napięcia lub ryzyko obrażeń cielesnych. Wszelkie naprawy i konserwację zleć wykwalifikowanym serwisantom.
- Zewnętrzną antenę do systemu audio wanny może podłączyć wyłącznie licencjonowany elektryk, zgodnie z krajowymi przepisami dotyczącymi instalacji elektrycznych.

##### **OSTRZEŻENIE**

- Aby zmniejszyć ryzyko porażenia prądem, bezzwłocznie wymień uszkodzony przewód. W przeciwnym przypadku istnieje ryzyko porażenia, które może zakończyć się śmiercią lub ciężkim obrażeniem ciała.
- Przed każdym skorzystaniem z wanny ogrodowej z hydromasażem sprawdź działanie wyłącznika różnicowoprądowego (RCD). Jeśli wyłącznik różnicowoprądowy nie działa prawidłowo, prąd zwarcia doziemny może spowodować porażenie elektryczne. Dopóki usterka nie zostanie zlokalizowana i usunięta, odłącz wannę od źródła zasilania.
- W celu uniknięcia zagrożenia spowodowanego przypadkową zmianą nastaw bezpiecznika termicznego, nie może on być zasilany przez zewnętrzne urządzenie przełączające, np. timer, lub podłączony do obwodu, który jest regularnie włączany i wyłączany.  
**UWAGA:** Jeśli nie odczekasz 30 sekund przed wyzerowaniem wyłącznika różnicowoprądowego (RCD), wskaźnik zasilania na panelu wanny może zacząć migać. W takim przypadku sprawdź jeszcze raz działanie RCD.
- Wanna musi mieć zamontowany w podrozdzielnicy elektrycznej wyłącznik różnicowoprądowy (RCD) o znamionowej wartości wyzwolenia nie przekraczającej 30 mA.
- Wanna powinna być zamontowana tak, aby zapewnić prawidłowy odpływ wody z okolicy przedziału podzespołów elektrycznych.

## NIEBEZPIECZEŃSTWO — RYZYKO PORAŻENIA PRĄDEM

- Zamontuj system w odległości co najmniej 1,5 m (5') od wszelkich powierzchni metalowych. Wanna może być zamontowana w odległości nieprzekraczającej 1,5 m (5') od powierzchni metalowych, pod warunkiem że są na stałe podłączone miedzianym przewodem wyrównawczym o minimalnym przekroju 6 mm<sup>2</sup> do złącza uziomowego na dołączonej skrzynce zaciskowej.
- W odległości do 1,5 m (5') od wanny nie mogą znajdować się żadne urządzenia elektryczne, takie jak lampy, telefon, odbiornik radiowy czy telewizyjny. Jeśli nie zostanie zachowana bezpieczna odległość i urządzenie wpadnie do wanny, istnieje ryzyko porażenia prądem, które może zakończyć się śmiercią lub ciężkimi obrażeniami ciała.
- W odległości do 1,5 m (5') od wanny nie mogą znajdować się żadne urządzenia elektryczne, takie jak lampy, telefon, odbiornik radiowy czy telewizyjny. Jeśli nie zostanie zachowana bezpieczna odległość i urządzenie wpadnie do wanny, istnieje ryzyko porażenia prądem, które może zakończyć się śmiercią lub ciężkimi obrażeniami ciała.

### CO MUSISZ ZROBIĆ:

- Upewnić się, że wanna jest podłączona prawidłowo do źródła zasilania — skorzystaj z usług wykwalifikowanego elektryka.
- Odłączyć wannę od źródła zasilania przed wypuszczeniem z niej wody lub konserwacją urządzeń elektrycznych.
- Przed każdym skorzystaniem z wanny sprawdź działanie wyłącznika różnicowoprądowego (RCD),
- Wymieniać podzespoły systemu audio na identyczne podzespoły (o ile wanna ma system audio).

### CZEGO NIE ROBIĆ:

- Korzystać z wanny, jeśli są wyciągnięte drzwi przedziału sprzętowego.
- Umieszczać urządzeń elektrycznych w odległości do 1,5 m (5') od wanny.
- Podłączać wannę do źródła zasilania przedłużaczem. Przedłużacz może nie być prawidłowo uziemiony i takie połączenie niesie za sobą ryzyko porażenia prądem. Przedłużacz może spowodować spadek napięcia, co może być przyczyną przegrzania silnika pompy dysz i jego uszkodzenia.
- Próbować otwierać elektryczną skrzynkę rozdzielczą. Wewnątrz nie ma części dostępnych dla użytkownika.

## ZAGROŻENIA, KTÓRYCH NALEŻY UNIKAĆ

### NIEBEZPIECZEŃSTWO – RYZYKO OBRAŻEN CIELESNYCH

- Aby zmniejszyć ryzyko obrażeń cielesnych NIE wyciągaj instalacji ssącej (rurek zasysających) umieszczonej w przedziale filtra.
- Instalacja ssąca wanny jest dopasowana pod względem rozmiarów do określonego przepływu wody generowanego przez pompę. Nie wymieniaj instalacji ssącej na inną, o mniejszej wartości znamionowej przepływu niż oryginalna.
- Istnieje niebezpieczeństwo poślizgnięcia się i upadku. Pamiętaj, że mokre powierzchnie mogą być bardzo śliskie. Podczas wchodzenia do wanny i wychodzenia z niej zachowaj ostrożność.
- Nigdy nie uruchamiaj wanny, jeśli instalacja ssąca jest wyciągnięta lub popsuta.
- Osoby z chorobami zakaźnymi nie powinny korzystać z wanny.
- Wszelkie luźne elementy ubrania, długie włosy lub wiszącą biżuterię trzymaj z dala od dysz obrotowych lub innych poruszających się części.

## ZWIĘKSZONE RYZYKO WYSTĄPIENIA EFEKTÓW UBOCZNYCH LEKÓW

- Spożywanie alkoholu i zażywanie środków odurzających może spowodować utratę przytomności, a co za tym idzie, zwiększa prawdopodobieństwo utonięcia.
- Przed skorzystaniem z wanny osoby zażywające leki powinny skontaktować się z lekarzem; niektóre leki mogą powodować senność, inne zaś zmiany pulsu, ciśnienia i krążenia.
- Osoby zażywające leki powodujące senność, np. środki uspokajające, leki przeciwhistaminowe lub przeciwzakrzepowe, nie powinny korzystać z wanny.

## PROBLEMY ZDROWOTNE SPOWODOWANE KORZYSTANIEM Z WANNY OGRODOWEJ Z HYDROMASAŻEM

- Przed skorzystaniem z wanny kobiety ciężarne powinny skonsultować się z lekarzem.
- Osoby otyłe lub po przebytej chorobie serca, ze zbyt niskim lub wysokim ciśnieniem, z chorobami układu krążenia lub cukrzycą powinny przed skorzystaniem z wanny skonsultować się z lekarzem.

## ZANIECZYSZCZONA WODA

- Utrzymuj wodę w higienicznej czystości, stosując odpowiednie środki chemiczne. Zalecane wartości parametrów wody w wannie **HOT SPRING**:

Wolny chlor: 1,0–3,0 ppm	Zasadowość całkowita: 40–120 ppm
pH wody: 7,2–7,8	Twardość węglanowa: wersja standardowa 75–150 ppm wersja z systemem solnego oczyszczania wody 25–75 ppm

- Pełne instrukcje są zawarte w rozdziale „Jakość wody i jej pielęgnacja”.

**WAŻNE:** po dodaniu JAKIEGOKOLWIEK środka chemicznego do przedziału filtra włącz na co najmniej dziesięć minut pompę dysz.

Raz w miesiącu wyczyść wkłady filtra z osadu i kamienia, które mogą negatywnie wpłynąć na pracę dysz masujących, ograniczać przepływ wody lub wyzwać termostat wysokotemperaturowy, a tym samym spowodować wyłączenie całej wanny.

## UNIKANIE RYZYKA HIPERTERMII

Długie przebywanie w ciepłej wodzie może spowodować HIPERTERMIE – niebezpieczny stan, który występuje, gdy wewnętrzna temperatura ciała przekroczy normalną temperaturę 37°C (98,6°F). Do objawów hipertermii należą: nieświadomość zbliżającego się zagrożenia, brak odczuwania ciepła, niedostrzeganie konieczności wyjścia z wanny, fizyczna niezdolność do wyjścia, uszkodzenia płodu w przypadku kobiet ciężarnych i utrata przytomności, która niesie za sobą ryzyko utonięcia.

### OSTRZEŻENIE

Spożycie alkoholu, środków odurzających lub leków może w ogromnym stopniu wpłynąć na prawdopodobieństwo śmierci wskutek hipertermii w wannach ogrodowych z hydromasażem.

## ABY UNIKNĄĆ RYZYKA OBRAZEŃ CIELESNYCH

- Temperatura wody w wannie nigdy nie powinna przekraczać 40°C (104°F). Bezpieczna temperatura wody dla zdrowej osoby dorosłej mieści się w przedziale pomiędzy 38°C a 40°C (100°F i 104°F). Przy dłuższym korzystaniu z wanny (powyżej dziesięciu minut) i dla młodszych dzieci zaleca się niższe temperatury. Zbyt długie przebywanie w wannie może spowodować hipertermię.
- Kobiety w ciąży i te, które podejrzewają, że mogą być w ciąży, powinny przebywać w wodzie o maksymalnej temperaturze 38°C (100°F). W przeciwnym przypadku może nastąpić trwałe uszkodzenie płodu.
- Nie korzystaj z wanny ogrodowej z hydromasażem bezpośrednio po intensywnym treningu.

## UNIKANIE RYZYKA OPARZEŃ SKÓRY

- Aby zmniejszyć ryzyko obrażeń cielesnych, użytkownik powinien przed wejściem do wody zmierzyć jej temperaturę precyzyjnym termometrem.
- Przed wejściem do wanny sprawdź ręką temperaturę wody, aby upewnić się, że jest odpowiednia.

## ZNAK BEZPIECZEŃSTWA

Do każdej wanny **HOT SPRING** jest dołączony pakiet dla użytkownika ze ZNAKIEM BEZPIECZEŃSTWA. Taki znak, wymagany bezwarunkowo w wykazie produktu, powinien być przymocowany na stałe w sposób widoczny dla wszystkich użytkowników wanny. Jeśli chcesz otrzymać więcej ZNAKÓW BEZPIECZEŃSTWA, skontaktuj się ze sprzedawcą **HOT SPRING** i poproś o zamówienie części o numerze 70798.

## WAŻNE INSTRUKCJE DOTYCZĄCE WANNY

Poniżej znajdują się ważne informacje dotyczące wanny, do których przeczytania, a następnie stosowania, usilnie zachęcamy.

### CO MUSISZ ZROBIĆ:

- Zawsze, kiedy nie używasz wanny, zakryj ją winylową pokrywą i ją zamknij bez względu na to, czy w wannie jest woda, czy nie.
- Stosuj się do zaleceń zawartych w rozdziale „Pielęgnacja wanny i jej konserwacja” niniejszej instrukcji użytkownika.
- Stosuj wyłącznie akcesoria oraz środki chemiczne i czystości zatwierdzone i rekomendowane przez producenta wanny.
- Zapewnij odpowiedni odpływ dla przelewającej się wody.

### CZEGO NIE ROBIĆ:

- Wystawiać na słońce odkrytej wanny **HOT SPRING** nie wypełnionej wodą. Wystawianie pustej wanny na bezpośrednie działanie słońca może spowodować uszkodzenie materiału, z którego wykonana jest niecka.
- Toczyć wannę lub przesuwając ją na boku. Spowoduje to uszkodzenie obudowy.
- Podnosić lub ciągnąć pokrywę za paski blokady; zawsze podnoś lub przesuwać pokrywę za uchwyty.
- Próbować otwierać elektryczną skrzynkę rozdzielczą. Wewnątrz nie ma części dostępnych dla użytkownika. Otwarcie skrzynki rozdzielczej przez właściciela spowoduje utratę gwarancji. W przypadku pojawienia się problemów podczas obsługi wanny zapoznaj się z rozdziałem „Rozwiązywanie problemów” i zastosuj się do opisanych w nim kroków. Jeśli nie jesteś w stanie rozwiązać problemu, skontaktuj się z autoryzowanym sprzedawcą **HOT SPRING**. Wiele problemów może szybko telefonicznie zdiagnozować autoryzowany pracownik serwisu.

### NIECKA

Niecka wanny **HOT SPRING** jest wykonana z akrylu. Nie przyczepia się do niej brud i nie zostają na niej plamy. Do usunięcia większości zabrudzeń wystarczy miękka szmatka. Większość chemii gospodarczej może uszkodzić nieckę (poniżej znajdują się szczegółowe informacje dotyczące środków czystości). Zawsze spłucz środek, którym czyściłeś nieckę, czystą wodą.

### WAŻNE:

1. do czyszczenia niecki wanny **HOT SPRING** możesz użyć JEDYNIEM niższe wymienionych produktów: czysta woda, nabłyszczacz **HOT SPRING FreshWater™** Spa Shine lub delikatny środek do szorowania **Soft Scrub®**. NIE zaleca się stosowania do czyszczenia niecki alkoholu ani innych, niewymienionych środków chemicznych. NIE stosuj żadnych środków zawierających substancje ściernie lub rozpuszczalniki, w szczególności produktów o nazwach handlowych: **Simple Green®**, **Windex®** lub **Spa Mitt**, ponieważ mogą uszkodzić powierzchnię niecki. NIGDY NIE STOSUJ ŻRĄCYCH ŚRODKÓW CZYSTOŚCI! Uszkodzenia powstałe na skutek użycia żrących środków czystości nie są objęte gwarancją. Zawsze spłucz środek, którym czyściłeś nieckę, czystą wodą.
2. Jeśli nie kontrolujesz zawartości żelaza i miedzi w wodzie, na niecce mogą powstać przebarwienia. Jeśli w wodzie jest wysokie stężenie rozpuszczonych minerałów, zapytaj dealera **HOT SPRING** o środek hamujący powstawanie plam i osadzanie się kamienia **Stain and Scale Inhibitor**. **Watkins** zaleca stosowanie środka zwalczającego plamy i kamień **FRESHWATER Stain & Scale Defense**.
3. Przechowuj wszystkie środki czystości poza zasięgiem dzieci, a podczas ich stosowania zachowaj ostrożność.

# ZACHOWAJ NINIEJSZĄ INSTRUKCJĘ

# PIERWSZE KROKI

## WAŻNE ELEMENTY WANNY

(Twoja wanna może wyglądać inaczej)



1) Panel zdalnego sterowania można z wanny wyjąć i używać jako pilota, siedząc w wannie lub przebywając poza nią.



2) System **SmartJet™** pozwala kierować wodę do różnych kombinacji dysz zwykłym obróceniem drążka.



3) Drążek **Comfort Control®** pozwoli Ci ustawić idealną ilość wyrzucanego powietrza w dyszach **Precision®** i **Moto-Massage® DX**.



4) **Drążek aranżacji wodnej** umożliwia dostosowanie ilości wody, która zasila aranżację wodną **BellaFontana®**.



5) Dysza kierunkowa **Hydromassage** jest wyposażona w regulowaną dyszę, która kieruje silny strumień masażu dokładnie tam, gdzie go potrzebujesz.



6) Dysza obrotowa **Hydromassage** ma podwójne dysze rotacyjne, które wytwarzają wirujące strumienie masujące, ugniatające zmęczone, obolałe mięśnie.



7) Dysza **SoothingStream®** tworzy podwójne pulsujące strumienie masujące ramiona i górną część pleców.



8) Dysza **JetStream®** to duża regulowana głowica pozwalająca skierować silny strumień masażu wirowego, który przyniesie ulgę obolałym nogom i stopom.



9) Dysza kierunkowa **HydroStream®** ma regulowaną głowicę, aby móc skierować relaksujący strumień masażu dokładnie tam, gdzie tego potrzebujesz.



10) Dysza kierunkowa **Precision®** umożliwia ukierunkowany masaż określonych punktów spustowych.



11) Dysza obrotowa **PRECISION** wykonuje pulsacyjny masaż nadgarstków i dłoni.



12) Dysza **MOTO-MASSAGE DX** to dysza ruchoma. Wyrzuca dwa ciepłe strumienie wody, które wędrują w górę i w dół wzdłuż całego kręgosłupa.



13) System wielokolorowego czterostrefowego oświetlenia **Luminescence®** pozwala na indywidualne sterowanie światłem w czterech strefach: pod wodą, na górnej krawędzi wanny, w poduszkach i aranżacjach wodnych. Przedstawiona lampka znajduje się pod wodą.



14) Na aranżację wodną **BELLAFONTANA** składają się trzy tańczące łuki wodne.



15) Nakrętka obudowy systemu solnego oczyszczania wody **FRESHWATER**.



16) **Poduszka** – Wszystkie modele wanien z kolekcji Highlife® są wyposażone w co najmniej jeden zagłówek.



17) Filtry **Tri-X®** zapewniają 100% filtracji No-Bypass, przez 100% czasu, nawet przy włączonych dyszach. Filtry **TRI-X**, występujące wyłącznie we wszystkich modelach kolekcji **HIGHLIFE COLLECTION**, są bardziej wydajne i działają dłużej, dzięki czemu możesz cieszyć się czystsza wodą przy mniejszym nakładzie pracy. Filtry **TRI-X** można myć w zmywarce.



18) To jest **osłona powrotu grzałki i odpływu wanny**. W odpływie można także zaobserwować pęcherzyki ozonu z systemu ozonowego czyszczenia wody (jeśli wanna jest w niego wyposażona).



19) Pokrywa głośnika stanowi wygodną podstawkę dla smartfona, gdy wanna nie jest wyposażona w system rozrywki. Tę pokrywę można łatwo zdjąć i zastąpić ją ekskluzywnym wysuwającym głośnikiem.



20) Lampka Logo z przodu wanny podświetla się na kolor morski i niebieski sygnalizując statusy zasilania i gotowości wanny, co sprawia, że nie trzeba otwierać pokrywy, aby sprawdzić je na panelu kontrolnym (nie przedstawiono na ilustracji). Znajduje się w niej również czujnik światła, który reguluje intensywność światła logo.



21) W **stacji dokującej** można naładować pilot zdalnego sterowania. Stacja odbiera także komunikaty z pilota i można jej użyć do włączenia dysz i oświetlenia (nie przedstawiono na ilustracji nr 1 poniżej).

## DYSZA MOTO-MASSAGE DX

Dysza **MOTO-MASSAGE DX** automatycznie wędruje w górę i w dół szerokim strumieniem, symulując efekt głaskania, jaki występuje przy masażu wykonywanym ręcznie. Intensywność pracy dyszy **MOTO-MASSAGE DX** można dostosować, obracając drążek **COMFORT CONTROL**.

Dysza **MOTO-MASSAGE DX** została ustawiona fabrycznie na najwyższą moc i zakres masażu, a drążek **COMFORT CONTROL** na najwyższą możliwą ilość powietrza w strumieniu wody. Jeśli dysza **MOTO-MASSAGE DX** nie pracuje w całym możliwym zakresie ruchu w pionie i nie jest to spowodowane zamkniętym zaworem regulacji powietrza lub niedrożnym wkładem filtra, skontaktuj się z centrum serwisowym **HOT SPRING**.

**WAŻNE:** Powoli poruszająca się lub nie poruszająca się dysza **MOTO-MASSAGE** może wskazywać na zanieczyszczenie wkładu filtra ziemią, tłuszczami z ciała lub kamieniem. Wyczyść filtr zgodnie ze wskazówkami zawartymi w rozdziale „Pielęgnacja wanny i jej konserwacja” niniejszej instrukcji obsługi.

## DYSZE HYDROMASSAGE

Dysze Hydromassage mają dwa rodzaje głowicy: kierunkową i obrotową z podwójnym portem. Dysza kierunkowa umożliwia skierowanie strumienia w miejsce, które najbardziej Ci odpowiada. Dysza obrotowa z podwójnym portem dzieli strumień wody na dwa, które następnie się obracają.

W celu regulacji ciśnienia strumienia wody obracaj tarczę czołową.

**UWAGA DOTYCZĄCA AKCESORIÓW:** dealer **HOT SPRING** ma w ofercie zestawy dysz Hydromassage, którymi można zastąpić dysze kierunkowe w wannie na dysze obrotowe z podwójnym portem.

## DYSZA SOOTHINGSTREAM

Dysza **SOOTHINGSTREAM** to kolejne unikalne rozwiązanie w wannach **HOT SPRING**. Jej wyloty mają za zadanie delikatnie i dokładnie wymasować mięśnie górnej części pleców i ramion. Obróć tarczę czołową zgodnie z kierunkiem ruchu wskazówek zegara, aby zwiększyć ciśnienie strumienia i w przeciwnym kierunku, aby je zmniejszyć.

## DYSZE KIERUNKOWE LUB OBROTOWE PRECISION

Dysze **PRECISION** są umieszczone nad dyszami **MOTO-MASSAGE DX** w grupach o różnej wielkości. Dzięki nim doświadczysz delikatnego i kojącego masażu pleców, ramion i łydek. Dopasuj ciśnienie strumienia w dyszach **PRECISION** drążkiem **COMFORT CONTROL** (umieszczonym najbliżej dysz **PRECISION**).

Przyjrzyj się ilustracjom na kolejnych stronach, aby poznać się z menu systemu **SMARTJET**. Zwróć uwagę na to, że bok wanny, na którym jest umieszczony drążek **SMARTJET** jest traktowany jako przód, kiedy mowa o pozycji różnych rodzajów dysz i ich systemów. **Określenie „zgodnie z kierunkiem ruchu wskazówek zegara” odnosi się do sytuacji kiedy jesteś zwrócony twarzą do wanny, stojąc przy drążku SMARTJET.**

## DYSZA FOOTSTREAM

Dysza **FOOTSTREAM** to dysza z dużym otworem, która działa z maksymalną siłą na wybrany obszar Twojego ciała. Jest umieszczona w dolnej części wanny, skąd ma optymalny dostęp do stóp, nóg, bioder i dolnej części kręgosłupa. Moc dysz **FOOTSTREAM** (z wyjątkiem tych, które znajdziesz w systemie FootWell™) można regulować drążkiem **COMFORT CONTROL**. Dysz **FOOTSTREAM** w systemie **FOOTWELL** nie można regulować.

## DYSZA HYDROSTREAM

Dysza **HYDROSTREAM** to dysza średniej wielkości, która doskonale wymasuje Ci stopy, plecy i ramiona. Obracaj tarczę czołową, aby regulować ciśnienie strumienia wody.

## ARANŻACJA WODNA

W modelach **GRANDEE, ENVOY, VANGUARD, ARIA** i **PRODIGY** zainstalowano aranżację o nazwie **BELLAFONTANA**. Można ją włączać lub wyłączać zarówno wtedy, kiedy dwubiegowa pompa pracuje na biegu wolnym (tryb spokojny), jak i szybkim. Prawidłowa praca fontanny zależy od pozycji jej drążka do regulacji, który musi znajdować się wyłącznie w *pełnej pozycji „On”*.

Jeśli drążek nie jest przesunięty *całkowicie* do pozycji „On” kiedy pompa pracuje na wysokich obrotach, fontanna będzie wyrzucała wodę na dalszą odległość niż w przypadku pełnego otwarcia. Taka praca jest nieprawidłowa. W takim przypadku wyłącz pompę, obróć drążek do pozycji całkowitego otwarcia i ponownie włącz pompę.

**UWAGA:** Częściowe zablokowanie wypływu wody w aranżacji wodnej sprawia, że woda tryska na dalszą odległość do wanny lub poza nią.

## PODŚWIETLANE LOGO HOT SPRING

Logo **HOT SPRING** z przodu wanny jest podświetlone na zielono i niebiesko. Kolory wskazują statusy zasilania i gotowości wanny, dzięki czemu nie ma konieczności otwierania pokrywy, aby sprawdzić je na panelu kontrolnym.

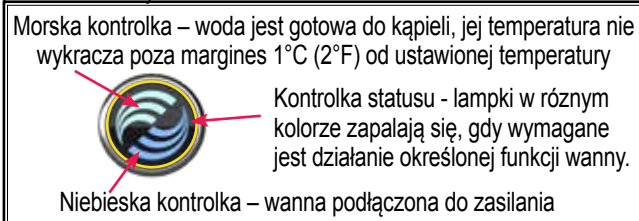

**Morska kontrolka gotowości:** MORSKA kontrolka zaświeci się, kiedy temperatura wody w wannie nie wykracza poza zakres 1°C (2°F) od temperatury ustawionej, a zgaśnie, kiedy temperatura przekroczy ten zakres. Po zmniejszeniu lub zwiększeniu żądanej temperatury w ustawieniach, kontrolka gotowości zgaśnie i zaświeci się, kiedy temperatura znajdzie się w nowo ustawionym zakresie wartości.

**Niebieska kontrolka zasilania:** NIEBIESKA kontrolka włącza się, kiedy wanna jest prawidłowo podłączona do źródła zasilania. Ma także funkcję diagnostyczną — migająca kontrolka NIEBIESKA wskazuje, że wyzwolił się termostat bezpieczeństwa grzałki, co oznacza, że temperatura wody przekroczyła wartość dopuszczalną lub wanna pracuje nieprawidłowo (np. z powodu niskiej cyrkulacji spowodowanej niedrożnością filtra). Wyłączona kontrolka NIEBIESKA oznacza, że pojawił się problem w skrzynce rozdzielczej wanny lub w jej źródle zasilania (więcej informacji w rozdziale „Rozwiązywanie problemów”).

**Pierścień kontrolny:** ŻÓŁTA kontrolka świeci się, gdy któraś z funkcji wanny wymaga uwagi, a CZERWONA kontrolka pokazuje, że wystąpił problem w działaniu wanny i wymaga natychmiastowej interwencji (więcej informacji w rozdziale „Rozwiązywanie problemów. Podświetlane logo”).



# INSTRUKCJA SZYBKIEGO URUCHOMIENIA

## PRZED NALANIEM WODY DO WANNY

Upewnij się, że wanna została zamontowana zgodnie ze wszystkimi obowiązującymi na Twoim terenie przepisami w kwestii jej umiejscowienia, posadowienia i instalacji elektrycznej. Instrukcje montażu w formie „Instrukcji przed dostarczeniem wanny do klienta” są dostępne u dealera **HOT SPRING** lub na stronie: [www.HotSpring.com/planning-tools/pre-delivery-instructions](http://www.HotSpring.com/planning-tools/pre-delivery-instructions)

### CO MUSISZ ZROBIĆ:

- Wybrać system pielęgnacji wody i zaopatrzyć się w niezbędne środki chemiczne. Przeczytać wszystkie instrukcje dostarczone wraz z systemem.
- Mieć pod ręką paski testowe 5 w 1 **FRESHWATER**.
- Mieć pod ręką środek do regulacji odczynu wody pH/Alkalinity Up & Down.
- Znać twardość wody i skontaktować się ze sprzedawcą wanny, aby doradził Ci, co zrobić z wodą o takiej twardości. Poszukać więcej informacji w rozdziale „Jakość wody i jej pielęgnacja”.  
**WAŻNE: WATKINS WELLNESS** zaleca, aby nie wlewać do wanny wody zmiękczonej, gdyż może to uszkodzić osprzęt wanny.
- Do usunięcia zanieczyszczeń z wody wodociągowej zalecamy użycie filtra wstępnego Clean Screen™. Jest to zalecane, ale nie wymagane.

### CZEGO NIE ROBIĆ:

- Podłączać wanny do zasilania przed napełnieniem jej wodą! Podłączenie do zasilania automatycznie włącza najważniejsze podzespoły wanny, np. sterowniki, grzałkę, pompę i inne układy. Podłączenie tych podzespołów do zasilania przed nalaniem wody do wanny spowoduje ich uszkodzenie, co nie będzie objęte gwarancją.
- Wlewać wody gorącej albo zimnej o temperaturze poniżej 10°C! To może spowodować wyzwolenie się termostatu bezpieczeństwa i awarię wanny.
- Korzystać z wanny po nalaniu wody, dopóki nie przeprowadzisz wszystkich czynności z listy ROZRUCH!
- Dodawać chloru, jeśli stosujesz środek do dezynfekcji na bazie biguanidu poliheksametylenowego (biguanidu, PHMB, np. BaquaSpa®).

## ROZRUCH

Wanna ogrodowa **HOT SPRING** została dokładnie przetestowana podczas produkcji, aby zapewnić niezawodność i długoterminową satysfakcję klienta. W związku z tym w instalacji wodnej po testach mogła pozostać niewielka ilość wody, którą może zauważyć w niecce lub na obudowie po dostarczeniu wanny. Zanim najeżysz do niej wody, przetrzyj ją czystą, miękką szmatką.

Przeczytaj dokładnie poniższe instrukcje i zastosuj się do nich, jeżeli chcesz, aby rozruch lub ponowne napełnienie wanny wodą przebiegły bez zakłóceń.

- ZAMKNIJ WSZYSTKIE ODPLYWY I NALEJ WODY** do wanny przez przedział filtra. Poziom wody w wannie **HOT SPRING** powinien sięgać około 4 cm powyżej czubka najwyższej dyszy.
- PO NALANIU WODY** i dokładnym zamknięciu drzwi przedziału sprzętowego podłącz wannę do zasilania.
- W CELU SPRAWDZENIA PRACY DYSZ** i usunięcia pozostałości powietrza z układu grzewczego:
  - Naciśnij ikonę **DYSZ** na ekranie startowym.
  - Naciśnij ikonę z dwiema dyszami, aby na jedną minutę włączyć pompy dysz na najwyższe obroty.

- Naciśnij ikonę **OFF** (pierwsza z prawej) kiedy dysze działają już prawidłowo (poznasz to po mocnym, stabilnym strumieniu); pierwsze uruchomienie dysz jest zakończone i możesz wyłączyć pompy.

Strumień słaby lub pulsacyjny wskazuje na niskie ciśnienie wody lub niedrożność wkładów filtra.

**WAŻNE:** Obracając każdy drążek w kierunku zgodnym z ruchem wskazówek zegara sprawdź, czy drążki **COMFORT CONTROL** są otwarte, (patrz ilustracja w rozdziale „Ważne elementy wanny”), a także czy drążek **SMARTJET** znajduje się w takiej pozycji ON.

### 4. PRZY POMOCY PASKA TESTOWEGO I ODPOWIEDNIH ŚRODKÓW CHEMICZNYCH

skoryguj wartość zasadowości całkowitej (ZC) do poziomu 80 ppm, twardości węglanowej (TW) do poziomu 100 ppm (jeśli Twoja wanna ma system solnego oczyszczania wody – 50 ppm), a odczyn wody do wartości z zakresu pomiędzy 7,2 a 7,8. Powyższe procedury są wymienione w rozdziale „Jakość wody i jej pielęgnacja”.

**WAŻNE:** Zawsze dodawaj środki chemiczne bezpośrednio do przedziału filtra i w tym czasie włącz na co najmniej dziesięć minut pompę dysz na najwyższe obroty. Uzyskanie w pierwszej kolejności prawidłowej wartości zasadowości całkowitej (ZC) jest niezwykle ważne, ponieważ bez tego nie będziesz w stanie uzyskać odpowiedniego odczynu wody, a środek dezynfekujący nie będzie efektywny.

### 5. PRZEPROWADŹ CHLOROWANIE SZOKOWE WODY,



dodając 1½ łyżeczki chloru (dichloru sodowego) na 950 litrów wody. Naciśnij ikonę cyklu czyszczenia na ekranie startowym, aby włączyć obieg wody na dziesięć minut.

### 6. W TRAKCIE CHLOROWANIA SZOKOWEGO

obrót drążek (drążki) **SMARTJET** do obu pozycji roboczych, żeby woda przepływała przez dysze przez taki sam czas. Drążki **SMARTJET** w wannach **HOT SPRING** mogą być ustawione w pozycjach na godzinie 3 i 9.

### 7. REGULACJA TEMPERATURY;

fabryczne ustawienie temperatury wody w wannie to 38°C (100°F), którą osiąga zazwyczaj w czasie od 18 do 24 godzin. Temperaturę wody można podnieść w następujący sposób:

- Naciśnij okienko z temperaturą na ekranie startowym, aby wyświetlić ekran regulacji temperatury.
- Naciśnij  lub  aby zmienić nastawioną temperaturę wody.

Umieść winylową pokrywę na wannie, żeby temperatura wody się ustabilizowała. Upewnij się, że pokrywa jest zabezpieczona zamknięciem. Co jakiś czas sprawdzaj temperaturę wody. Kiedy temperatura przekroczy wartość 32°C (90°F), przejdź do następnego kroku.

Możesz zapobiec niechcianej zmianie ustawień temperatury, blokując je. Więcej szczegółów znajdziesz w rozdziale „Główny panel sterowania”.

- OBROĆ DRAŻEK (DRAŻKI) SYSTEMU SMARTJET DO POZYCJI POCZĄTKOWEJ** (na godzinę 3). **W SPOSÓB OPISANY W KROKU 5 AKTYWUJ CYKL CZYSZCZENIA**, który na dziesięć minut włącza obieg wody w wannie. Po zakończeniu cyklu czyszczenia sprawdź zawartość pozostałego w wodzie aktywnego chloru. Jeśli pasek wskazuje, że wartość aktywnego chloru mieści się w zakresie 1–3 ppm (z systemem solnego oczyszczania wody 1–3 ppm), przejdź do następnego kroku. Jeśli ta wartość jest niższa niż 1 ppm, przeprowadź chlorowanie szokowe wody dodając 1½ łyżeczki chloru (dichloru sodowego) na 950 litrów (250 galonów) wody. Znow włącz cykl czyszczenia i obieg wody na kolejnych 10 minut.

**9. OBRÓĆ DRAŻEK (DRAŻKI) SYSTEMU SMARTJET DO POZYCJI DRUGIEJ (NA GODZINĘ 9).** W sposób opisany w kroku 5 aktywuj cykl czyszczenia, który na dziesięć minut włącza obieg wody w wannie. Sprawdź zawartość pozostałego w wodzie aktywnego chloru. Jeśli pasek wskazuje, że wartość aktywnego chloru mieści się w zakresie 1–3 ppm (z systemem solnego oczyszczania wody 1–3 ppm), przejdź do następnego kroku. Jeśli ta wartość jest niższa niż 1 ppm, przeprowadź chlorowanie szokowe wody dodając 1½ łyżeczki chloru (dichloru sodowego) na 950 litrów (250 galonów) wody. Ponownie włącz cykl czyszczenia i obieg wody na kolejnych 10 minut. Powtórz tę procedurę, aż przetestujesz obie pozycje pracy drążka(-ów) **SMARTJET**.

**10. JESZCZE RAZ SPRAWDŹ** paskiem testowym 5 w 1 **FRESHWATER**, czy zasadowość całkowita (ZC) ma wartość 80 ppm, twardość węglanowa (TW) 100 ppm (z systemem solnego oczyszczania wody 50 ppm), a odczyn wody mieści się w zakresie pomiędzy 7,2 a 7,8. **WAŻNE:** W pierwszej kolejności dostosuj wartość zasadowości całkowitej (ZC), ponieważ bez tego nie będziesz w stanie uzyskać odpowiedniego odczynu wody, a środek dezynfekujący nie będzie efektywny. **Wanna jest gotowa do użytku kiedy cała woda przepłynie przez obieg w określonym czasie przy każdej pozycji pracy drążków SMARTJET, a poziom chloru mieści się w wartościach pomiędzy 1 a 3 ppm (w wannach z systemem solnego oczyszczania wody 1–3 ppm).**

**11. BADAJ WODĘ RAZ W TYGODNIU LUB PRZED KAŻDYM SKORZYSTANIEM Z WANNY.**

## PIERWSZE KROKI

### DRZWI PRZEDZIAŁU SPRZĘTOWEGO

Drzwi przedziału sprzętowego znajdują się pod stacją dokującą. Żeby je zdjąć, przesunij wszystkie 3 zaczepy w lewo i w dół (jeśli zaczep nie chce się przesunąć, poluzuj trochę 2 śrubki, które go trzymają). Obniż panel drzwiowy, odczep wtyk wychodzący z tylnej ściany drzwi podłączony do podświetlonego logo i zdejmij drzwi. Żeby założyć drzwi wykonaj powyższe czynności w odwrotnej kolejności.

**WAŻNE:** Upewnij się, że podczas zakładania drzwi górna prawa część podświetlanego logo znajduje się w wycięciu.

### PRZEDZIAŁ SPRZĘTOWY

Poniższa ilustracja służy wyłącznie jako odniesienie (Twoja wanna może wyglądać inaczej). Przedział sprzętowy znajduje się za panelem przednim wanny pod stacją dokującą.

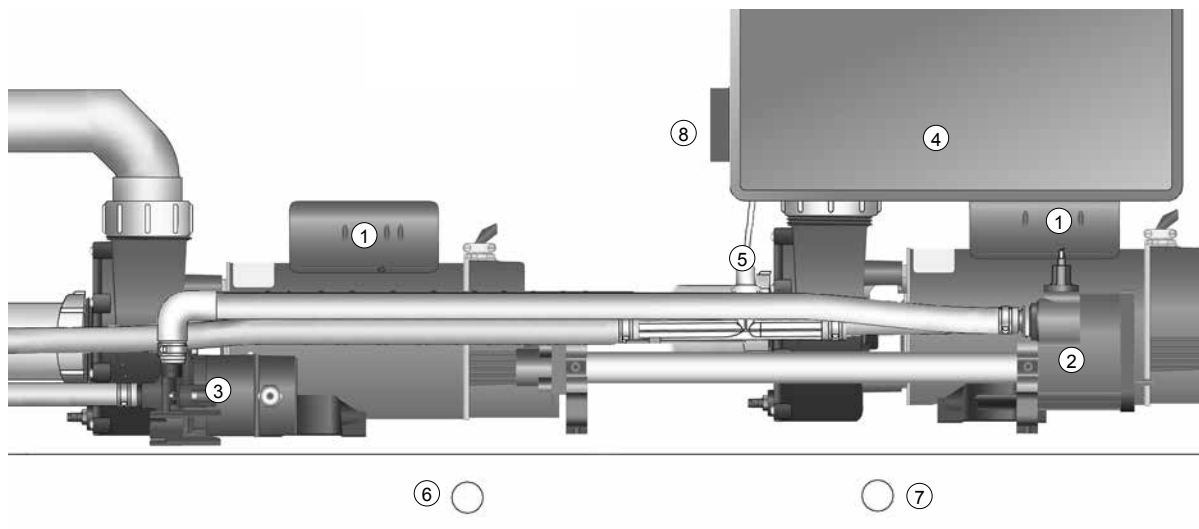

### PRZEDZIAŁ SPRZĘTOWY

- |                                    |  |
|------------------------------------|--|
| 1. Pompa dysz Wavemaster™          | 5. Injektor ozonu (opcja)                |
| 2. Bezawaryjna grzałka No-Fault™   | 6. Odpływ główny (z zaworem odcinającym) |
| 3. Pompa obiegowa Silent Flo 5000™ | 7. Odpływ pomocniczy                     |
| 4. Skrzynka rozdzielcza IQ 2020™   | 8. Zacisk szyny wyrównawczej             |

# JAKOŚĆ WODY I JEJ PIELĘGNACJA

## INFORMACJE PODSTAWOWE

Czysta woda to konieczność. Pielęgnacja wody to kwestia najważniejsza, choć wciąż najtrudniejsza do opanowania przez posiadaczy wanien ogrodowych z hydromasażem. Twój sprzedawca pomoże Ci opanować sztukę utrzymania czystości wody, biorąc pod uwagę lokalne warunki.

**WAŻNE:** Na końcu tego rozdziału znajdziesz słownik pojęć dotyczących wody.

- **W celu uzyskania pełnej informacji przeczytaj zalecenia opisane w instrukcji obsługi** i się do nich stosuj.
- **Badaj wodę** paskiem testowym raz w tygodniu lub przed każdym skorzystaniem z wanny.
- **Dodawaj środki chemiczne** małymi porcjami, aby zapobiec ich przedawkowaniu.
- **Korzystaj z wanny tylko wtedy**, kiedy poziom chloru mieści się w granicach 1–3 ppm, w razie potrzeby dodaj chloru.
- **Jeśli korzystasz z systemu solnego oczyszczania wody**, przeczytaj i stosuj się do zaleceń zawartych w oddzielnej instrukcji obsługi tego systemu.
- **Utrzymanie prawidłowego stężenia chloru w wodzie należy do obowiązków właściciela.**

**WAŻNE:** Pamiętaj o wymianie wody co trzy–cztery miesiące (rzadziej, jeśli stosujesz system solnego oczyszczania wody). Przy zastosowaniu się do zaleceń prawidłowej pielęgnacji\*, woda uzdatniana przez system solnej dezynfekcji wody może być wykorzystana dłużej – nawet do dwunastu miesięcy. Szczegółowe informacje znajdziesz w instrukcji obsługi systemu.

Sprawdź u dealera **HOT SPRING**, czy woda w twojej okolicy ma szczególne właściwości, (np. wysoką zawartość metali lub minerałów), z którymi należy się zmierzyć.

Program pielęgnacji wody jest zależny od zawartości minerałów w wodzie, częstotliwości korzystania z wanny i liczby korzystających z niej osób.

TABELA JAKOŚCI WODY

PARAMETR	WARTOŚĆ DOCELOWA	MIN. – ZAKRES „OK” – MAKS.	
pH	7,4	7,2	7,8
ZASADOWOŚĆ	80 ppm	40 ppm	120 ppm
TWARDOŚĆ	100 ppm	75 ppm	150 ppm
TWARDOŚĆ (SYSTEM SOLNEGO OCZYSZCZANIA WODY)	50 ppm	25 ppm	75 ppm
CHLOR	2 ppm	1 ppm	3 ppm

Utrzymanie w czystości wody i filtrów w wannie należy do Twoich obowiązków. Utrzymanie wody w równowadze przedłuża żywotność podzespołów wanny i sprawia, że woda jest przyjemniejsza w odczuciu dla użytkownika. Dealer pomoże Ci opanować sztukę utrzymania idealnej wody w wannie, biorąc pod uwagę lokalne warunki. Program pielęgnacji wody jest zależny od zawartości minerałów w wodzie, częstotliwości korzystania z wanny i liczby korzystających z niej osób. Aby ułatwić Ci to zadanie, firma **WATKINS WELLNESS** opracowała kilka systemów i produktów do pielęgnacji wody, dostępnych u autoryzowanych dealerów **HOT SPRING**.

System solnego oczyszczania wody  
**FRESHWATER**

Odwapniacz Vanishing Act™

Paski testowe systemu solnego  
oczyszczania wody **FRESHWATER**

Filtr wstępny **CLEAN  
SCREEN**

Paski testowe 5 w 1 **FRESHWATER**

\*Więcej informacji znajdziesz na stronie [www.hot-spring.com/save-water](http://www.hot-spring.com/save-water)

## BEZPIECZEŃSTWO CHEMICZNE

Przed zastosowaniem środków chemicznych dokładnie przeczytaj informacje na ich etykietach i ściśle przestrzegaj zawartych na nich zaleceń. Pomimo tego, że prawidłowo użyte środki chemiczne chronią Ciebie i wannę, w wysokim stężeniu mogą być niebezpieczne. Zawsze przestrzegaj poniższych wytycznych:

- Środki chemiczne pozwalają stosować wyłącznie osobie odpowiedzialnej. Przechowuj je w miejscu niedostępnym dla dzieci.
- Dokładnie odmierź zalecane porcje, nigdy nie dodawaj więcej niż podano na etykiecie. Nie przedawkuj środków chemicznych.
- Ostrożnie obchodź się ze wszelkimi opakowaniami na środki chemiczne. Przechowuj je w chłodnym, suchym i dobrze wentylowanym miejscu.
- Kiedy nie stosujesz środków chemicznych, zamknij ich opakowania. Opakowania zawsze zamykaj należącymi do nich nakrętkami.
- Nie wdychaj oparów i unikaj kontaktu środków chemicznych z oczami, nosem czy ustami. Po użyciu środków chemicznych bezzwłocznie umyj ręce.
- W przypadku niepożądanego kontaktu ze środkiem chemicznym lub jego połknięcia, zastosuj się do zawartych na etykiecie zaleceń dotyczących postępowania w nagłym wypadku. Zadzwoń do lekarza lub lokalnego ośrodka kontroli zatruc. Jeśli istnieje konieczność interwencji lekarza, zabierz ze sobą opakowanie, aby mógł zidentyfikować niebezpieczną substancję.
- Nie dopuść do przedostania się środków chemicznych na pobliskie powierzchnie lub elementy otoczenia. Wylanych lub rozsypanych środków chemicznych nie sprzątaj odkurzaczem.
- Nigdy nie pal w pobliżu środków chemicznych. Niektóre opary są wysoce łatwopalne.
- Nie przechowuj środków chemicznych w przedziale sprzętowym wanny.

## DODAWANIE ŚRODKÓW CHEMICZNYCH DO WODY

**WAŻNE:** Wszystkie środki chemiczne do wody, np. sól sodowa w granulach, regulator odczynu w granulach, środek do zwiększania zasadowości całkowitej w granulach, środek hamujący powstawanie plam i osadzanie się kamienia, a także odpieniacz w płynie należy zawsze dodawać bezpośrednio do przedziału filtra przy pompie włączonej na wysokie obroty na minimum 10 minut.

### Aby dodać środki chemiczne do wody:

1. Otwórz pokrywę wanny. Ostrożnie zdejmij i odłóż na bok pokrywę przedziału filtra.
2. Na panelu sterowania:
  - Naciśnij  na ekranie startowym, aby wyświetlić ekran cyklu czyszczenia.
  - Aby rozpocząć cykl czyszczenia, naciśnij *Start*.
3. Dokładnie odmierź zalecaną ilość środka i powoli wlej lub wsyp go do przedziału filtra. Zachowaj ostrożność, aby środek nie wszedł w kontakt z Twoimi rękami, oczami, powierzchnią lub obudową wanny.
4. Załóż pokrywę przedziału filtra. Po 10 minutach pompa wyłączy się automatycznie i procedura się zakończy. Zamknij i zabezpiecz pokrywę.

**⚠ NIEBEZPIECZEŃSTWO:** Ryzyko utonięcia: nigdy nie zostawiaj otwartej wanny bez nadzoru!

**WAŻNE:** Po przeprowadzeniu szokowego uzdatniania wody chlorem lub innymi substancjami zostaw otwartą pokrywę na co najmniej 20 minut, aby umożliwić ulotnienie się gazów. Duże stężenie zatrzymanego pod pokrywą gazu powstałego w wyniku uzdatniania szokowego (nie podczas codziennej dezynfekcji) może spowodować odbarwienie lub zniszczenie winylu po wewnętrznej stronie pokrywy. Taki rodzaj uszkodzenia jest traktowany jako skutek działania czynników chemicznych i, jako takie, nie jest objęte gwarancją.

# PODSTAWOWE ZASADY PIELĘGNACJI WODY

- **Badanie wody:** Badaj wodę raz w tygodniu lub przed każdym skorzystaniem z wanny wygodnymi paskami testowymi 5 w 1 **FRESHWATER** lub bardziej precyzyjnym zestawem testowym z odczynnikami w tabletkach lub płynie, do stosowania zgodnie z instrukcją użycia. Parametry krytyczne: poziom środka dezynfekującego, pH, twardość węglanowa (TW) i zasadowość całkowita (ZC). Aby zestaw testowy nie stracił swoich właściwości, przechowuj go w ciemnym, chłodnym i suchym miejscu.
- **Filtracja wody:** 100% całodobowa filtracja nieobocznikowa wykorzystywana w wannach **HOT SPRING** to najlepsza metoda uzdatniania wody, ponieważ środek dezynfekujący bez przerwy krąży i oczyszcza wodę. Aby filtr był wydajny i skuteczny, regularnie go sprawdzaj i czyść.
- **Kontrola równowagi chemicznej i pH:** Ważna jest regulacja podstawowych parametrów wody (zasadowości całkowitej, twardości węglanowej, pH) do zalecanych wartości, aby były stabilne i zbilansowane. Koryguj równowagę chemiczną wody po każdej wymianie wody i ją utrzymuj. Utrzymywanie równowagi chemicznej wody i odpowiedniego odczynu zapobiega tworzeniu się osadu z kamienia na podzespołach wanny. Woda zbyt niskim pH może uszkodzić podzespoły metalowe, a o zbyt wysokim pH powodować tworzenie się osadu z kamienia. Dealer pomoże Ci rozpoznać się w parametrach chemicznych wody zaraz po pierwszym nalaniu wody do wanny.
- Aby uniknąć uszkodzeń wanny, należy utrzymać w równowadze trzy poniższe parametry wody. Skoryguj je w wymienionej tu kolejności, ponieważ każdy z nich pomoże Ci wyregulować następny z użyciem minimalnej ilości środków chemicznych.

WODA ZASADOWA (STREFA POWSTAWANIA KAMENIA)	8.2	DODAJ ŚRODEK ZMNIEJSZAJĄCY pH. ABY ZMNIEJSZYĆ WARTOŚĆ ODCZYNU
	7.8	
STREFA KOMFORTU	7.6	IDEALNA
	7.4	
WODA KWAŚNA (STREFA KOROZYJNA)	7.2	DODAJ ŚRODEK ZWIEKSZAJĄCY pH. ABY ZWIEKSZYĆ WARTOŚĆ ODCZYNU
	6.8	
	pH	

1. Twardość węglanowa (TW) – TW to miara ilości rozpuszczonego w wodzie wapnia. Niski poziom wapnia może nadać wodzie właściwości korozyjnych, a jego wysokie stężenie powoduje osadzanie się kamienia na podzespołach wanny. Zalecana wartość TW to **75–150 ppm**. W wannach z systemem solnego oczyszczania wody zalecany poziom twardości to 50 ppm. Jeśli wartość TW jest zbyt wysoka, zmniejsz ją odwapniaczem **VANISHING ACT** zgodnie z instrukcją na opakowaniu. Po wyrównaniu poziomu TW odczyt zazwyczaj nie zmienia się do czasu dolania do wanny świeżej wody. Należy zachować szczególną ostrożność podczas nalewania wody ze zmiękczacza wody oraz zapewnić prawidłowe stężenie wapnia, aby zapobiec uszkodzeniu wanny.
2. Zasadowość całkowita (ZC) – ZC to miara odporności wody na zmiany odczynu lub zdolność buforowania. Niska wartość ZC wpływa na duże wahania pH. Zalecana wartość ZC to **40–120 ppm**. Żeby podnieść wartość ZC, użyj środka do zwiększania odczynu/zasadowości wody **HOT SPRING FRESHWATER pH/Alkalinity Up** (wodorowęglanu sodu). Żeby zmniejszyć wartość ZC, użyj środka do zmniejszania odczynu/zasadowości wody **HOT SPRING FRESHWATER pH/Alkalinity Down** (wodorosiarczanu sodu). Po zrównoważeniu ZC jej wartość zazwyczaj pozostaje stabilna aż do następnej wymiany wody. Zalecamy przeprowadzanie odczytu ZC raz w miesiącu. Zmiana wartości ZC może spowodować wahania odczynu pH. Podczas przywracania równowagi ZC ignoruj odczytu pH na pasku.
3. pH – pH to miara kwasowości lub zasadowości. Utrzymanie prawidłowego odczynu wody zwiększy skuteczność środka dezynfekującego, zapobiegając uszkodzeniom wanny i zapewniając komfort fizyczny użytkownikom. Niskie pH zmniejsza skuteczność środka dezynfekującego, powoduje korozję i podrażnia skórę użytkowników wanny ogrodowej z hydromasażem. Wysokie pH neutralizuje działanie środka

dezynfekującego, wzmaga osadzanie się kamienia i mętnienie wody. Zalecana wartość pH to **7,2–7,8 ppm**. Żeby zmniejszyć wartość pH, użyj środka do zmniejszania odczynu/zasadowości wody **HOT SPRING FRESHWATER pH/Alkalinity Down** (wodorosiarczanu sodu). Żeby podnieść wartość pH, użyj środka do zwiększania odczynu/zasadowości wody **FRESHWATER pH/Alkalinity Up** (wodorowęglanu sodu).

- **Uzdatniacze wody:** Woda wodociągowa różni się w zależności od regionu i użytkownika, dlatego tak ważne jest, aby skonsultować się ze sprzedawcą wanny, który pomoże Ci dopasować odpowiedni program uzdatniania wody.
    - a. **VANISHING ACT** – Można zmniejszyć stężenie wapnia i innych minerałów w wodzie, dodając środek o nazwie **VANISHING ACT**. Wysoka zawartość wapnia może powodować osadzanie się kamienia na osprzęcie wanny i w niecce.
    - b. Filtr wstępny **CLEAN SCREEN** – Filtra wstępnego **CLEAN SCREEN** należy użyć po każdym dolaniu wody do wanny, aby usunąć ze świeżej wody zanieczyszczenia, w szczególności żelazo, miedź i mangan. Woda wodociągowa, a także ze studni, ma duże stężenie minerałów, które mogą powodować przebarwienia na niecce i tworzywach sztucznych.
    - c. Środek zapobiegający przebarwieniom i osadzaniu się kamienia – w wodzie o wysokiej zawartości minerałów może pojawić się konieczność zastosowania środka przeciwko kamieniowi, np. **Stain and Scale control**. Po uzupełnieniu wanny świeżą wodą, z powodu parowania zwiększa się ilość rozpuszczonych w niej minerałów, takich jak wapń, miedź, żelazo i mangan. (Zmniejsz parowanie, przykrywając wannę zawsze, kiedy jest to możliwe). Wysoka zawartość żelaza lub miedzi w wodzie może spowodować powstawanie na wannie zielonych lub brązowych plam.
    - d. Środki przeciwpieniące — Do wody z ciał użytkowników i sprzętu pływackiego przedostaje się mydło, które może powodować pienienie się wody przy włączonych dyszach. Niska wartość twardości węglanowej (mięka woda) może spotęgować pienienie. Pomimo tego, że ozon i system solnego oczyszczania wody jest w stanie utlenić pozostałość mydła, być może trzeba będzie dodać do wody środki przeciwpieniące. Z powodu zbyt dużej ilości mydła w wodzie może zaistnieć potrzeba wymiany wody w wannie.
  - **Utleniacze:** Ozon i mononadsiarzan potasu (MPS) to utleniacze stosowane w celu zapobiegania gromadzenia się zanieczyszczeń, zwiększenia skuteczności środka dezynfekującego, zmniejszenia ilości chloru związanego i polepszenia przejrzystości wody. Stosuje się je razem ze środkami dezynfekującymi, zatwierdzonymi przez amerykańską Agencję Ochrony Środowiska (EPA). System o wysokiej wydajności produkcji ozonu **FRESHWATER III** wykorzystuje technikę wyładowań koronowych, aby wygenerować ozon w dużym stężeniu, który następnie jest dodawany do wody przez 24 godziny na dobę. Bezchlorowy utleniacz **HOT SPRING FRESHWATER**, mononadsiarzan potasu (MPS), ma formę granulek.
  - **Środki dezynfekujące:** Utrzymanie przez cały czas zalecanej wartości resztkowej środka dezynfekującego zarejestrowanego przez EPA zmniejszy prawdopodobieństwo pojawienia się w wodzie niebezpiecznych bakterii i wirusów. Zalecane stężenie wolnego chloru (FAC) ze środka dezynfekującego to **1–3 ppm**. Niski poziom FAC przyczynia się do szybkiego rozrostu bakterii i wirusów w ciepłej wodzie, a wysoki poziom FAC powoduje podrażnienie oczu, płuc i skóry u osób przebywających w wodzie. Do każdego środka dezynfekującego jest dołączona instrukcja, na której zawarte są informacje dotyczące tego, ile go użyć i kiedy dodać go do wody. W celu uzyskania porady dotyczącej dezynfekcji wanny skonsultuj się ze swoim dealerem.
    - a. System solnego oczyszczania wody **FRESHWATER**
    - b. Skoncentrowane granulki chlorowe **FRESHWATER**
    - c. Troklozen sodowy (dichlor sodowy lub chlor).
    - d. Płynny chlor (podchloryn sodu)
    - e. Koncentrat bromujący (jednostopniowy brom w granulach).
    - f. BaquaSpa® (sposób stosowania **BAQUASPA** jest opisany w instrukcji użytkownika tego produktu).
- WAŻNE:** NIE stosuj chloru w postaci trichloru, 1-bromo-3-chloro-5-dimetylohydantoiny (BCDMH) lub innego rodzaju skompresowanego bromu lub chloru, kwasu, czy innego środka dezynfekującego nie rekomendowanego przez **WATKINS WELLNESS**.

# PROGRAM PIELEGNACJI WODY W WANNIE OGRODOWEJ HOT SPRING

## NALEWANIE WODY DO WANNY

W celu usunięcia niechcianych zanieczyszczeń, takich jak rdza, ziemia, detergenty i glony, należy użyć filtra wstępnego **CLEAN SCREEN**. Filtr usuwa także rozpuszczone w wodzie metale – miedź, żelazo i mangan. Do filtra wstępnego **CLEAN SCREEN** jest dołączona instrukcja. Zawsze nalewaj wodę do wanny przez przedział filtra. Nie wlewaj do wanny wody basenowej, ponieważ chemia basenowa różni się znacznie od tej, stosowanej w wannach z hydromasażem, i może uszkodzić Twoją wannę.

## DODAWANIE DO WODY ŚRODKÓW CHEMICZNYCH

Wszystkie środki chemiczne do wody, np. sól sodowa w granulach, MPS, regulator odczynu w granulach, środek do zwiększania zasadowości całkowitej w granulach, środek hamujący powstawanie plam i osadzanie się kamienia w płynie, a także odpleniacz w płynie należy zawsze dodawać bezpośrednio do przedziału filtra przy pompie włączonej na wysokie obroty na minimum 10 minut i z podniesioną pokrywą. W celu dokładnego wymieszania dodawanych środków chemicznych należy użyć klawisza/funkcji „Czyszczenie”.

## HARMONOGRAM DODAWANIA ŚRODKA DEZYNFEKUJĄCEGO

W pierwszym miesiącu od zakupu wanny codziennie badaj ilość resztkowego środka dezynfekującego, aby ustalić początkową ilość potrzebnego środka dezynfekującego w porównaniu do okresu, kiedy wanna jest w użyciu. Potrzebną ilość środka dezynfekującego liczy się, biorąc pod uwagę stężenie wolnego chloru dostosowane do liczby użytkowników wanny i łącznego czasu ich przebywania w wodzie. Na przykład: dwie osoby przebywające w wannie codziennie przez 20 minut tworzą regularne zapotrzebowanie na środek dezynfekujący, którego ilość jest potrzebna do utrzymania jego prawidłowego poziomu w wodzie. Jeśli liczba korzystających z wanny osób gwałtownie wzrośnie (np. zaprosisz gości), gwałtownie wzrasta także zapotrzebowanie na częstotliwość dodawania środka i jego ilość.

## PRZEPROWADZANIE CHLOROWEGO I BEZCHLOROWEGO SZOKOWEGO UZDATNIANIA WODY

Być może wybrany przez Ciebie program dezynfekcji będzie wymagał przeprowadzenia raz w tygodniu lub miesiącu chlorowego szokowego (1,5 łyżeczki soli sodowej/950 litrów lub 250 galonów) lub bezchlorowego szokowego uzdatniania wody (4 łyżki MPS/950 litrów lub 250 galonów). Zwiększenie zawartości chloru do 3 ppm na 24–48 godzin usuwa z wody nadmiar zanieczyszczeń i chloraminów. Dichlor sodowy jest 6x silniejszy od MPS i może być dobrym rozwiązaniem u użytkowników, u których często korzysta z kąpieli wiele osób. Włącz wszystkie dysze i zostaw otwartą pokrywę na minimum 20 minut, aby umożliwić ulotnienie się gazu utleniacza i zapobiec uszkodzeniu i odbarwieniu się pokryw i poduszek po szokowym uzdatnianiu wody. Taki rodzaj uszkodzenia jest traktowany jako skutek działania czynników chemicznych i, jako takie, nie jest objęte gwarancją.

**WAŻNE:** Przed wejściem do wanny zawsze poczekaj aż poziom wolnego chloru (FAC) spadnie poniżej 3 ppm.

 **NIEBEZPIECZEŃSTWO:** Nigdy nie zostawiaj otwartej wanny bez nadzoru, szczególnie w obecności dzieci!

## SYSTEM SOLNEGO OCZYSZCZANIA WODY FRESHWATER (OPCJA)

System solnego oczyszczania wody przekształca wodę i chlorek sodu w chlorowy środek dezynfekujący. Jest kompatybilny z chlorowymi systemami i środkami chemicznymi. Chociaż system zmniejsza liczbę czynności konserwacyjnych, nie jest automatyczny. Ważne jest, aby użytkownik regularnie badał wodę i korygował jej parametry. Dla przedłużenia żywotności sprzętu zalecana wartość twardości węglanowej to **25–75 ppm**. Dodatkowe instrukcje stosowania systemu solnego oczyszczania wody znajdują się w instrukcji użytkownika tego systemu.

## INNE PRODUKTY SŁUŻĄCE DO PIELEGNACJI WODY

- Filtr wstępny **CLEAN SCREEN**
- Skoncentrowane granulki chlorowe **FRESHWATER**, sól sodowa
- Bezchlorowy utleniacz **FRESHWATER**, mononadsiarzan potasu (MPS)
- System o wysokiej wydajności produkcji ozonu **FRESHWATER III**
- Oczyszczacz bazujący na jonach srebra **FRESHWATER<sub>Ag+</sub>**
- Odwapniacz **VANISHING ACT™**

Oczyszczacz bazujący na jonach srebra wprowadza do wody powstałe w wyniku wymywania koralków nasączonych srebrem jony srebra, które hamują rozwój bakterii. W połączeniu z MPS lub chlorem brud jest utleniany i usuwany z wody.

Ważne jest, aby stosować się do programów konserwacji i zalecanego dozowania dla każdego z produktów. Jeśli wanna jest w użyciu przez dłuższy okres bez przerwy (np. przez całe popołudnie lub wieczór), należy dodać do wody środka dezynfekującego.

Wymagane: cotygodniowe szokowe chlorowe lub bezchlorowe uzdatnianie wody, aby reaktywować wkład jonów srebra, umożliwić uwalnianie się jonów srebra i szybko zniszczyć pozostałe zanieczyszczenia. Bez cotygodniowej kuracji szokowej wkład może przestać uwalniać do wody jony srebra.

**WAŻNE:** Do dezynfekcji stosuj wyłącznie dichlor lub płynny chlor. Srebro nie jest kompatybilne z bromem i biguanidami. Nie stosuj środków do zwiększania klarowności wody. Takie środki spowodują zmętnienie wody.

## CHLOR DODAWANY RĘCZNIE (SÓL SODOWA)

Do dezynfekcji wody **WATKINS WELLNESS** zaleca stosowanie skoncentrowanych granulek chlorowych **FRESHWATER** (soli sodowej). Preferowana jest sól sodowa jako związek całkowicie rozpuszczalny, szybko rozpuszczający się i o prawie neutralnym odczynie. Zalecane stężenie wolnego chloru (FAC) do dezynfekcji wody w wannie ogrodowej z hydromasażem to 1–3 ppm.

**Jeśli wartość FAC jest za niska:** zwiększ ją, dodając dichlor sodowy w granulach.

**Jeśli wartość FAC jest za wysoka:** odczekaj, aż spadnie samoistnie.

**Jeśli z wody wydobywa się zapach chloru:** wolny chlor jest bezwonny, podczas gdy chlor związany (chloraminy) wydziela silny zapach, który można zneutralizować, przeprowadzając szokowe uzdatnianie wody.

**WAŻNE:** Chlor ustabilizowany do użytku w wannach ogrodowych z hydromasażem i basenach występuje pod kilkoma postaciami. Bardzo ważne jest, aby wybrać środek przeznaczony do wanien ogrodowych z hydromasażem. Zastosowanie nieodpowiedniego produktu, np. trichloru, który ma bardzo niskie pH (2,6) i zbyt szybko rozpuszcza się w ciepłej wodzie, spowoduje uwolnienie się bardzo dużej ilości chloru, który **USZKODZI** wannę. Zastosowanie bromu lub chloru w tabletkach niezatwierdzonego przez producenta wanny **USZKODZI** ją, a takie konkretnie uszkodzenie nie jest objęte warunkami gwarancji ograniczonej.

# INSTRUKCJA UŻYTKOWANIA SYSTEMU VANISHING ACT

(Twoja wanna może wyglądać inaczej)



## Instrukcja użytkowania:

1. Po napełnieniu wanny wodą sprawdź paskiem testowym twardość wody. Jeśli jej wartość wynosi ponad **100 ppm**, zastosuj odwapniacz **VANISHING ACT**, aby zmiękczyć wodę. **Sugerowany poziom twardości: pomiędzy 75–150 ppm (w przypadku wanien z systemem solnego oczyszczania wody FRESHWATER wartość ta musi mieścić się w zakresie 25–75, aby system działał prawidłowo).**
2. Płucz odwapniacz **VANISHING ACT** bieżącą wodą do momentu, kiedy woda będzie klarowna. Po umieszczeniu w wannie woda może się lekko zabarwić, czemu można zaradzić, dodając do wody chloru.
3. Znajdź lokalizację powrotu grzałki w przestrzeni na nogi (patrz rysunek wyżej).
  - a. Umieść odwapniacz **VANISHING ACT** (płaską stroną do dołu) nad powrotem grzałki.
  - b. Po 10–12 godzinach odwróć odwapniacz i połóż z powrotem nad powrotem grzałki.
  - c. Po 24 godzinach od rozpoczęcia procedury zdejmij odwapniacz z powrotu grzałki i go wyrzuć.

**Uwaga: KIEDY ODWAPNIACZ JEST UMIESZCZONY NAD POWROTEM GRZAŁKI, NIE WŁĄCZAJ DYSZ.**

## WAŻNE:

- **Zawsze pamiętaj o tym, aby przed wejściem do wody upewnić się, że ma prawidłowe parametry chemiczne i jest odpowiednio zdezynfekowana środkiem dezynfekcyjnym zatwierdzonym przez Agencję Ochrony Środowiska (EPA).**
- **Maksymalną skuteczność odwapniacza uzyska się, jeśli podczas jego stosowania znajduje się on na instalacji ssącej.**
- **Jego użycie może nie być konieczne w przypadku, kiedy twardość wody ma wartość prawidłową lub niższą od zalecanej.**
- **Kiedy twardość wody ma wartość przekraczającą 200 ppm, może być konieczne użycie kilku odwapniaczy.**

## KONSERWACJA SYSTEMU OZONOWEGO (OPCJA)

Zmniejszona liczba pęcherzyków wydobywających się z powrotu grzałki, ich kompletny brak (niedrożny inżektor ozonu) lub brak ozonu, wyczyść inżektor:

1. Wlej 0,5 litra (16 uncji) octu do kubka lub wiaderka.
2. Ostrożnie połóżnij długą rurkę przymocowaną do dna ozonatora umieszczoną w przedziale sprężetowym.  
**⚠ NIEBEZPIECZEŃSTWO:** umieść końcówkę rurki w occie, upewniając się, że dotyka dna naczynia.
3. Włącz wannę i nie wyłączaj dopóki całe 0,5 litra (16 uncji) octu nie zniknie z naczynia. Ta procedura umożliwi obfity przepływ octu przez inżektor i usunięcie zatoru.
4. Przymocuj z powrotem rurkę do dna ozonatora.

Uszkodzenie spowodowane parametrami chemicznymi wody nie jest objęte gwarancją. Utrzymanie prawidłowego poziomu substancji chemicznych i jakości wody należy do obowiązków właściciela wanny. Przy odpowiedniej dbałości o podstawowe parametry będziesz się relaksować w swojej wannie ogrodowej z hydromasażem przez długie lata. Jeśli nie jesteś pewien, czy możesz stosować jakiś środek chemiczny lub w jaki sposób go zastosować, skontaktuj się z autoryzowanym sprzedawcą lub pracownikiem **WATKINS WELLNESS**.

### CO MUSISZ ZROBIĆ:

- Wszelkie środki chemiczne dodawać powoli do przedziału filtra przy włączonej na dziesięć minut pompie dysz.
- Stosować chlor w granulach (dichlor) lub w płynie (podchlorynu sodu).
- Zachowywać szczególną ostrożność podczas stosowania sody oczyszczonej do czyszczenia plastikowych powierzchni wewnętrznych lub zewnętrznych.

**WAŻNE: WATKINS WELLNESS** NIE zaleca używania pływających dozowników środków chemicznych. Zgodnie z zapisami gwarancji ograniczonej uszkodzenie niecki lub podzespołów wanny spowodowane pływającym dozownikiem środków chemicznych nie jest objęte gwarancją. Dozowniki pływające mogą zablokować się w jednym miejscu i spowodować nadmierną dezynfekcję lub uwalniać zbyt duże porcje środka dezynfekującego, które bardzo szybko wypalą nieckę lub pokrywę.

### CZEGO NIE ROBIĆ:

- Stosować skompresowanych środków dezynfekujących.
- Używać pływających systemów dezynfekujących jako bezobsługową lub wymagającą małego nakładu pracy alternatywę dla programu konserwacji.
- Używać środka dezynfekującego nie przeznaczonego do wanień ogrodowych z hydromasażem.
- Stosować kwasu basenowego (solnego) do zmniejszenia odczynu wody.
- Rozprowadzać lub sypać środków chemicznych na lustro wody. Środki chemiczne mogą spowodować powstawanie pęcherzy na powierzchni wanny (uszkodzenie chemiczne).

## INSTRUKCJA PIELĘGNACJI WODY NA CZAS URLOPU

Jeśli planujesz wyjazd, zastosuj się do poniższych poleceń, aby utrzymać wodę w wannie w dobrym stanie:

### WYJAZD NA KRÓTKI OKRES (3–5 DNI)

1. Skoryguj pH, stosując się do instrukcji zawartych w rozdziale „Jakość wody i jej pielęgnacja”.
2. Zdezynfekuj wodę, stosując się do procedury szokowego uzdatniania wody, także opisanej w rozdziale „Jakość wody i jej pielęgnacja”.
3. Przykryj wannę pokrywą i ją zamknij.

4. Po powrocie do domu zdezynfekuj wodę, stosując szokowe uzdatnianie wody, i skoryguj pH.
5. Jeśli w wannie jest zainstalowany system solnego oczyszczania wody, poszukaj w rozdziale „Porady” instrukcji użytkownika tego systemu informacji o postępowaniu w czasie wyjazdu lub przy ograniczonym użytkowaniu wanny.

## WYJAZD NA DŁUGI OKRES (5–14 DNI)

### Przed wyjazdem:

1. Co najmniej na dzień przed wyjazdem ustaw temperaturę na możliwie najniższą wartość. Będzie to ok. 26°C (80°F).

**WAŻNE:** Utleniacze wody przeznaczone do wanień z hydromasażem, np. dichlor sodowy (chlor) są dłużej skuteczne w wodzie cieplej, o temp. 26°C (80°F), niż gorącej 38°C–40°C (101°F do 104°F).

2. Jeśli jest to konieczne, skoryguj pH. Zdezynfekuj wodę, przeprowadzając szokowe uzdatnianie wody.

### Po powrocie:

3. Zdezynfekuj wodę, stosując szokowe uzdatnianie wody. Ustaw poprzednią temperaturę wody. Do wanny można bezpiecznie wchodzić, kiedy poziom wolnego chloru spadnie do wartości poniżej 3 ppm.

**WAŻNE:** Jeśli nie będziesz korzystać z wanny przez wydłużony okres (ponad 14 dni), a zlecenie prac konserwacyjnych firmie lub sąsiadowi nie będzie możliwe, zalecamy wypuszczenie wody lub zastosowanie takich samych procedur jak przed zimą. W przypadku wanień wyposażonych w system ozonowy **FRESHWATER III** można wydłużyć ten okres do 4 tygodni. Należy mieć na uwadze to, że system ozonowy **FRESHWATER III** nie chroni przed uszkodzeniami spowodowanymi zamarznięciem wody.

## DODATKOWE UZDATNIANIE WODY

Do pełnego programu pielęgnacji wody w wannie konieczna jest prawidłowa dezynfekcja wody i zachowanie równowagi mineralnej (kontrola pH). Poniżej są wymienione dwa inne popularne dodatki do wody, których użycie nie jest obowiązkowe:

### Środki spowalniające odkładanie się minerałów

Parowanie sprawia, że po uzupełnieniu wanny świeżą wodą zwiększa się ilość rozpuszczonych w niej minerałów. Parowanie można zminimalizować przykrywając wannę, kiedy tylko jest to możliwe. Woda może stać się „twarda” (zbyt wysoka wartość twardości węglanowej), co może spowodować osadzanie się kamienia na grzałce i jej uszkodzenie. Kontrola pH może zminimalizować to ryzyko.

Normalne nagromadzenie się mydła wymaga regularnej wymiany wody na tyle często, że odkładanie się minerałów nie będzie stanowiło problemu.

Czasami wysoka zawartość żelaza lub miedzi w wodzie może spowodować pojawienie się zielonych lub brązowych plam na wannie. Środek hamujący powstawanie plam i osadzanie się kamienia może pomóc zmniejszyć stężenie tych metali w wodzie.

**WAŻNE:** Woda ze studni może zawierać wysokie stężenia minerałów. Użycie filtra z drobnymi porami do małej ilości wody (zamontowanego szeregowo z filtrem wstępnym, takim jak **CLEAN SCREEN**) pomoże pozbyć się wielu większych cząstek już podczas nalewania wody do wanny. Filtry wstępne szeregowo możesz kupić u lokalnego dealera **HOT SPRING**.

### Środki przeciwpieniące

Woda w wannie wymaga wymiany, kiedy nagromadzi się w niej zbyt dużo mydła. Zazwyczaj zawartość mydła w wodzie powoduje pienienie po włączeniu dysz. Mydło przedostaje się do wody dwiema drogami: na skórę użytkownika po kąpielii pod prysznicem i na sprężcie do pływania, po jego umyciu.

Środki przeciwpieniące redukują pienienie, ale nie zmniejszają zawartości mydła w wodzie. Bardzo trudno je usunąć z wody, ponieważ mydła nie można utlenić żadnym środkiem chemicznym dodawanym do wanny. Mydło może zostać utlenione wyłącznie ozonem.

Kiedy stężenie mydła w wodzie jest bardzo duże, osoby w niej przebywające mają wrażenie, że są brudne, i jest to odczucie, którego nie można zneutralizować. Jego pojawienie się jest sygnałem do wymiany wody w wannie. W zależności od ilości mydła przedostającego się do wanny woda powinna wystarczyć na 4 miesiące.

## SŁOWNIK POJĘĆ DOTYCZĄCYCH WODY

Poniższe terminy chemiczne są stosowane w rozdziale „Jakość wody i jej pielęgnacja”. Ich zrozumienie pomoże Ci lepiej zrozumieć proces uzdatniania wody.

**Bromaminy:** związki chemiczne powstałe w wyniku połączenia bromu i azotu pochodzącego z tłuszczów z ciała, moczu, potu, itp. W przeciwieństwie do chloraminów bromaminy nie wydzielają ostrego zapachu i są skutecznymi dezynfektantami.

**Brom:** środek dezynfekujący z grupy fluorowców (należący do tej samej grupy chemicznej co chlor). Brom występuje najczęściej w formie pałeczek, tabletek i granulek.

**Twardość węglanowa:** ilość wapnia rozpuszczonego w wodzie. Jej wartość powinna wynosić około 50–150 ppm (z systemem solnego oczyszczania wody 25–75 ppm). Wysokie stężenie wapnia powoduje mętnienie wody i osadzanie się kamienia. Jego niskie stężenie niszczy osprzęt wanny.

**Chloraminy:** związki chemiczne powstałe w wyniku połączenia chloru i azotu pochodzącego z tłuszczów z ciała, moczu, potu, itp. Ze względu na silny zapach chloraminy mogą także podrażniać oczy. Chloraminy działają słabiej i wolniej od bromaminów.

**Chlor:** skuteczny dezynfektant do użytku w wannach ogrodowych z hydromasażem. **WATKINS WELLNESS** zaleca stosowanie chloru w granulach pod postacią soli sodowej. Ten środek jest zalecany ze względu na to, że całkowicie się rozpuszcza i ma niemal neutralny odczyn.

**Chlor (lub brom) resztkowy:** ilość chloru lub bromu, który pozostaje w wodzie po zaspokojeniu zapotrzebowania na ten pierwiastek. A zatem ilość resztkowa to ilość środka dezynfekującego, który ma chemicznie potencjał do zabijania bakterii, wirusów i glonów.

**Korozja:** Stopniowe zużycie części metalowych i plastikowych wanny, zwykle spowodowane działaniem substancji chemicznych. Ogólnie rzecz biorąc, korozja jest spowodowana niskim odczynem wody lub nieprawidłowymi wartościami takich parametrów, jak ZC, TW, pH, albo nieprawidłowym poziomem środka dezynfekującego.

**Fluorowiec:** jeden z następujących pierwiastków: fluor, chlor, brom, jod i astat.

**MPS:** Mononadsiarczan potasu jest bezchlorowym utleniaczem stosowanym w systemie czyszczącym na bazie jonów srebra **FRESHWATER<sub>Ag+</sub>**. Nie jest dezynfektantem.

**Kwas azotowy:** Wysoce żrący kwas azotowy jest produktem ubocznym procesu produkcji ozonu. Jest produkowany w małych ilościach i łatwo się rozpuszcza w strumieniu wody z ozonem.

**Utleniacz:** Utleniacze są stosowane w celu zapobiegania gromadzeniu się zanieczyszczeń, zwiększenia skuteczności środka dezynfekującego, zmniejszenia ilości chloru związanego i polepszenia przejrzystości wody. Patrz MPS i ozon.

**Ozon:** Ozon to silny utleniacz, który jest produkowany naturalnie lub wytwarzany sztucznie przez człowieka. Ozon nie wytwarza produktów ubocznych, utlenia chloraminy i nie zmienia odczynu wody.

**pH:** Miara kwasowości lub zasadowości wody. Zalecane pH dla wody w wannie ogrodowej z hydromasażem to od 7,2 do 7,8. Wartość poniżej 7,0 (która jest uważana za neutralną) sprawia, że woda jest zbyt kwaśna i może uszkodzić układ grzejny. Woda o odczynie powyżej 7,8 jest zbyt zasadowa i może spowodować zmętnienie i osadzanie się kamienia na niecce i grzałce.

**ppm:** skrót od “parts per million” (części na milion), standardowa miara stężenia substancji chemicznych w wodzie. Jest równoważna z mg/l (miligramy na litr).

**Odczynnik:** materiał chemiczny w płynie, proszku lub tabletkach, stosowany w badaniach chemicznych.

**Środek dezynfekujący:** środki dezynfekujące są dodawane w takiej ilości, aby utrzymać zalecane wartości resztkowe, które mają chronić osoby zażywające kąpiele przed organizmami chorobotwórczymi, powodującymi choroby i zakażenia.

**Kamień:** Szorstki osad wapienny, który przyczepia się do powierzchni wanny, grzałek i rur oraz powoduje niedrożność filtrów. Kamień tworzy się w wodzie zawierającej minerały i o wysokim odczynie. Tworzy się szybciej w wodzie o wyższej temperaturze.

**Chlorowanie szokowe:** znane także pod nazwą „uzdatnianie szokowe”. Podczas chlorowania szokowego dodaje się dużą porcję szybko rozpuszczającego się środka dezynfekującego (zalecana jest sól sodowa), aby utlenić odpady organiczne, których nie da się przefiltrować, i pozbyć się chloraminów i bromaminów.

**Zasadowość całkowita (ZC):** zawartość wodorowęglanów, węglanów i wodorotlenków w wodzie. Utrzymanie prawidłowej zasadowości całkowitej jest ważne dla regulacji pH. Zbyt wysoka wartość ZC utrudnia uzyskanie prawidłowej wartości pH. Zbyt niska wartość ZC utrudnia utrzymanie prawidłowego odczynu. Pożądana wartość ZC w wodzie to od 40 do 120 ppm.



# INSTRUKCJA OBSŁUGI

## PILOT ZDALNEGO STEROWANIA BEZPRZEWODOWEGO

### OBSŁUGA PILOTA



Bezprzewodowy panel sterowania **HOT SPRING** ma dotykowy wyświetlacz LCD o pełnej palecie barw do sterowania wszystkimi funkcjami wanny, komunikację bezprzewodową z systemem sterowania i jest ładowany bezprzewodowo na stacji dokującej, znajdującej się na górnej krawędzi wanny.

**Podczas aktywowania funkcji lub elementów wanny, naciśnij ekran delikatnie, choć stanowczo. Funkcja lub element włączy się, kiedy odsuniesz palec z ekranu.**



**WAŻNE:** Nigdy nie siadaj, stawaj ani nie opieraj się o ekran dotykowy LCD podczas wchodzenia do wanny lub wychodzenia z niej, ponieważ można go w ten sposób uszkodzić.

- Kiedy nie używasz bezprzewodowego panelu zdalnego sterowania, umieść go w stacji dokującej.
- Pilot można umieścić w stacji dokującej w dowolnym kierunku.
- Maksymalna odległość pozwalająca na połączenie pomiędzy pilotem a stacją to 9 m (30'). Wszelkie przeszkody pomiędzy pilotem a stacją dokującą, włącznie z wodą w wannie, mogą zakłócić połączenie.
- Podręczna półka, umieszczona na górnej krawędzi wanny, także może służyć do odkładania pilota podczas korzystania z wanny. Przed przykryciem wanny pilot musi znaleźć się z powrotem w stacji dokującej.

**BARDZO WAŻNE: pilot bezprzewodowy wanny to urządzenie stworzone w zaawansowanej technologii specjalnie do Twojej wanny, więc odpowiednio się z nim obchodź!**

- Jeśli pilot zdalnego sterowania (o stopniu ochrony IP67) zostanie nieumyślnie zrzucony do wody, będzie się na niej unosił.
- Nigdy nie zanurzaj pilota lub nie dopuszczaj to tego, żeby pływał po wodzie przez dłuższy czas.
- Nie dopuszczaj do tego, żeby pilot pływał wewnątrz obszaru filtracyjnego. Ekstremalne turbulencje i uderzenia mogą nieodwracalnie zepsuć pilota, który stanie się bezużyteczny.
- Upuszczenie pilota na twardą powierzchnię może spowodować nieodwracalne uszkodzenie ekranu, a pilot może stać się bezużyteczny. Gwarancja nie obejmuje celowych uszkodzeń fizycznych.
- Pilot **NIE** łączy się ze stacją dokującą, kiedy znajduje się pod wodą.
- Pilot **NIE** powinien przebywać w stacji dokującej lub być przechowywany w innym miejscu, jeśli temperatura otoczenia wykracza poza zakres od -30°C do +50°C (-20°F do +122°F).
- Środowiska radiowe mogą się różnić, a połączenie pomiędzy pilotem a wanną może się rwać, wtedy ekran na pilocie może powrócić do ekranu startowego. Jest to sytuacja normalna i pilot powinien powrócić do normalnej pracy w ciągu kilku sekund. Jeśli połączenie nie wraca, sprawdź rozdział „Rozwiązywanie problemów”.
- Nie narażaj pilota na bezpośrednie działanie światła słonecznego na dłuższy czas, ponieważ promienie słoneczne mogą uszkodzić ekran dotykowy.

### AKUMULATOR

Dla najlepszej efektywności akumulatora zalecamy odkładanie pilota do stacji dokującej, kiedy nie jest w użyciu. Pilot zużywa prąd nawet kiedy jest w trybie uśpienia, a nie znajduje się w stacji dokującej.

Jeśli akumulator się rozładuje, odłóż pilot do stacji dokującej, aby się niezwłocznie naładował.

Po umieszczeniu pilota w stacji można sterować wszystkimi funkcjami wanny, jednak powinien pozostać w stacji do czasu całkowitego naładowania się akumulatora. W normalnych warunkach całkowicie rozładowany akumulator ładuje się w ciągu 6–8 godzin.

Jeśli chcesz wymienić akumulator litowy pilota, skontaktuj się z autoryzowanym dealerem **HOT SPRING**.

### PIELĘGNACJA PILOTA:

Do czyszczenia ekranu LCD używaj wyłącznie czystej szmatki z mikrofibry i wody. Tkaniny ścierne, ręczniki, ręczniki papierowe i podobne przedmioty mogą uszkodzić ekran pilota. W pobliżu pilota nie używaj rozpylaczy, rozpuszczalników ani substancji ściernych.

### CZASY WYGASZANIA WYŚWIETLACZA NA PILOCIE:

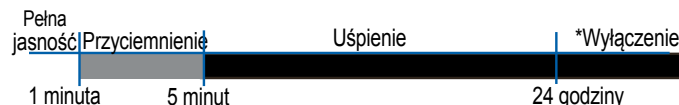

Ekran pilota przyciemni się po 1 minucie bezczynności, a przejdzie w stan uśpienia po 5 minutach bezczynności.

\* Pilot wyłączy się jedynie wtedy, kiedy przebywa POZA stacją dokującą przez 24 godziny. Aby włączyć go z powrotem, naciśnij ekran i poczekaj 40 sekund na włączenie systemu i pojawienie się ekranu.

### EKRAN STARTOWY



Ekranem domyślnym jest ekran startowy. Temperatura wyświetlana pośrodku ekranu startowego to rzeczywista temperatura wody w wannie.







**UWAGA:** Po 45 sekundach bezczynności na innych ekranach pilot przejdzie do ekranu startowego.

Funkcje ekranu startowego:		
	Przycisk zasilania	Naciśnij na tę ikonę, aby włączyć dysze na największą prędkość i wszystkie światła na kolor niebieski, jeśli i dysze i światła są wyłączone, lub wyłączyć wszystkie dysze, światła i muzykę, jeśli są włączone.
	Ekran pamięci	Naciśnij na tę ikonę, aby wyświetlić ekran pamięci.
	Cykl czyszczenia	Naciśnij na tę ikonę, aby wyświetlić ekran cyklu czyszczenia. Podczas tego cyklu ikona będzie migać.
	Ekran ustawień	Naciśnij na tę ikonę, aby wyświetlić ekran ustawień.

Funkcje ekranu startowego		
	Dysze	Naciśnij na tę ikonę, aby wyświetlić ekran sterowania dyszami.
	System solnego oczyszczania wody <b>FRESHWATER</b>	O ile ten system jest zainstalowany w Twojej wannie, naciśnij tę ikonę, aby wyświetlić ekran systemu solnego oczyszczania wody <b>FRESHWATER</b> .

Funkcje ekranu startowego — ciąg dalszy		
	System audio	O ile ten system jest zainstalowany, naciśnij tę ikonę aby wyświetlić pierwszy ekran systemu audio.
	Oświetlenie	Naciśnij na tę ikonę, aby wyświetlić ekran oświetlenia.

Kontrolki statusu		
	Wyłącznik letni lub Auto-czyszczenie	Ta kontrolka włącza się, kiedy jest aktywny wyłącznik letni lub funkcja auto-czyszczenia.
	Blokada wanny/temperatury	Kontrolka jest włączona, kiedy aktywna jest blokada wanny lub temperatury.
	Żywotność akumulatora	Ta kontrolka pokazuje stopień naładowania akumulatora pilota.
	Ładowanie akumulatora	Migająca kontrolka informuje o tym, że pilot ładuje się w stacji dokującej. Kiedy kontrolka świeci stale, oznacza to, że akumulator jest naładowany.
	System solnego oczyszczania wody FRESHWATER	Ta kontrolka pojawia się wtedy, kiedy kartridż FRESHWATER ma ponad 4 miesiące i wymaga w najbliższym czasie wymiany.

Ikony ekranu trybu pracy		
	Ikona ekranu startowego	Naciśnij ją, aby powrócić do ekranu startowego.
	Ikona powrotu	Naciśnij ją, aby powrócić do poprzedniego ekranu.
	Ikona przejścia do przodu	Naciśnij ją, aby przejść do następnego ekranu.

## REGULACJA TEMPERATURY

38.5°C

Naciśnij okienko z aktualną temperaturą na ekranie startowym, aby wyświetlić ekran regulacji temperatury.





Zakres możliwych do ustawienia temperatur mieści się w granicach od 26°C do 40°C (80°F do 104°F).

**UWAGA:** Temperatura wody może się różnić w zależności od bieżącego użycia, warunków panujących w wannie i temperatury zewnętrznej.

Temperatura wody nastawiona fabrycznie to 38°C (100°F).

Po skorzystaniu z wanny w pamięci będzie zapisana ostatnia temperatura ustawiona przez użytkownika. Po odłączeniu wanny od zasilania i ponownym jej podłączeniu wanna automatycznie powróci do ostatnio ustawionej temperatury.

-  Naciśnij, aby podnieść wartość ustawionej temperatury. Naciśnij i przytrzymaj, aby płynnie podnieść temperaturę.
-  Naciśnij, aby zmniejszyć wartość ustawionej temperatury. Naciśnij i przytrzymaj, aby płynnie zmniejszać temperaturę.

## EKRAN PAMIĘCI

Naciśnij  na ekranie startowym, aby wyświetlić ekran pamięci.

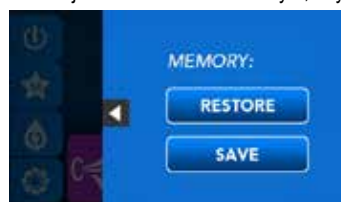

Naciśnij, aby aktywować ostatnio zapisane ustawienia funkcji.



Naciśnij, aby zapisać bieżące ustawienia funkcji (wyłącznie dla dysz i oświetlenia).



Jeśli nie chcesz użyć żadnego z powyższych przycisków, naciśnij, aby powrócić do ekranu startowego. Ekran automatycznie powróci do ekranu startowego po 10 sekundach bezczynności.

## EKRAN CYKLU CZYSZCZENIA

Naciśnij  na ekranie startowym, aby wyświetlić ekran cyklu czyszczenia.

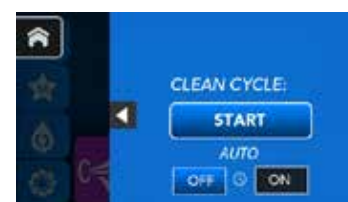

Naciśnij, aby rozpocząć ręczny cykl czyszczenia. Ekran na krótko wyświetli komunikat CYKL CZYSZCZENIA: AKTYWNY. Włącza pompę dysz 1 na wysokie obroty na dziesięć minut.



Naciśnij i przytrzymaj, aby aktywować i dezaktywować cykl auto-czyszczenia. Po aktywacji tego cyklu co 24 godziny od momentu jego pierwszego włączenia będzie włączany cykl czyszczenia (dysza 2 będzie pracować przez 1 minutę, a dysza 1 przez 9 minut; w wannach, które mają tylko dyszę 1 będzie ona pracować przez 10 minut).



Naciśnij, aby powrócić do ekranu startowego. Ekran automatycznie powróci do ekranu startowego po 10 sekundach bezczynności.

## EKRANY USTAWIEŃ

Naciśnij  na ekranie startowym, aby wyświetlić pierwszy ekran ustawień.



Na pierwszym ekranie ustawień możesz włączyć lub wyłączyć blokadę wanny, temperatury, zegar czasowy oświetlenia i wyłącznik letni.

## BLOKADA TEMPERATURY

Naciśnij  na ekranie startowym, aby wyświetlić ekran blokady temperatury.



Funkcja blokady temperatury zapobiega zmianie wybranego ustawienia temperatury. Przy włączonej blokadzie temperatury wszystkie inne funkcje panelu sterowania działają normalnie.



Aby aktywować lub dezaktywować tę funkcję, naciśnij i przytrzymaj przez **ok. 4 sekundy** przycisk ON lub OFF.

## BLOKADA WANNY

Naciśnij  na ekranie startowym, aby wyświetlić ekran blokady wanny.

Jeśli aktywujesz blokadę wanny, wyłącza ona wszystkie funkcje na panelu sterowania.



Panel sterowania będzie reagował wtedy jedynie na naciśnięcie  na ekranie startowym.



Aby aktywować lub dezaktywować tę funkcję, naciśnij i przytrzymaj przez **ok. 4 sekundy** przycisk ON lub OFF.

## WYŁĄCZNIK CZASOWY OŚWIETLENIA

### ZEWNETRZNEGO:

Naciśnij  na ekranie startowym, aby wyświetlić ekran wyłącznika czasowego oświetlenia.



Po 5 sekundach od włączenia tej funkcji światła zewnętrzne wanny zaświecą się i zgasną po 6 godzinach. Taki cykl będzie się powtarzał co 24 godziny od chwili aktywacji.



Naciśnij ON lub OFF, żeby włączyć lub wyłączyć tę funkcję.

## WYŁĄCZNIK LETNI

Naciśnij  na ekranie startowym, aby wyświetlić ekran wyłącznika letniego.



- Wyłącznik letni można włączyć w gorących miesiącach letnich, aby pomóc utrzymać nastawioną temperaturę wody.



- Aktywowanie wyłącznika letniego powoduje natychmiastowe wyłączenie grzałki. Pompa obiegowa jeszcze przez ok. 5 minut będzie przepompowywać wodę przez grzałkę, aby ją schłodzić.

- Pompa i grzałka wyłączą się na osiem godzin. Pompa obiegowa i grzałka będą się codziennie wyłączać jednocześnie na osiem godzin aż do momentu dezaktywacji wyłącznika letniego.
- Zalecamy aktywować wyłącznik letni rano, żeby wanna była wyłączona podczas najgorętszej części dnia, a pompa włączała się wieczorem, kiedy będziesz miał czas na skorzystanie ze swojej wanny z hydromasażem.



Naciśnij ON lub OFF, żeby włączyć lub wyłączyć tę funkcję.

## WYBÓR TRYBU WYŚWIETLANIA TEMPERATURY °F/ °C



Naciśnij  na ekranie startowym, aby wyświetlić pierwszy ekran ustawień, następnie naciśnij , aby wyświetlić temperaturę na drugim ekranie ustawień.



Naciśnij °F lub °C, aby aktywować wyświetlanie temperatury w stopniach Fahrenheita lub Celsjusza.



## JASNOŚĆ EKRANU

Naciśnij  na ekranie startowym, aby wyświetlić pierwszy ekran ustawień, następnie naciśnij , aby wyświetlić jasność na drugim ekranie ustawień.



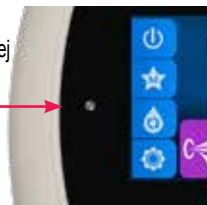

Czujnik automatycznej jasności





Jeśli okienko jest ciemne, naciśnij, aby włączyć funkcję automatycznej jasności; czujnik, umieszczony po lewej stronie ekranu LCD, automatycznie dostosuje ekran LCD do zewnętrznych warunków świetlnych. Naciśnij i przytrzymaj przez 5 sekund przycisk AUTO, aby przejść do trybu LOGO LIGHT (Podświetlane logo).



Naciśnij  lub , aby wyłączyć funkcję automatycznej jasności i ręcznie zmniejszyć lub zwiększyć jasność ekranu pilota. Naciśnij i przytrzymaj jedną ze strzałek, aby zmienić ustawienia jasności. Naciśnij w trybie LOGO LIGHT (Podświetlane logo), aby zmienić ustawienie jasności.



## JASNOŚĆ LOGO LIGHT (PODŚWIETLANE LOGO) (AUTO/RĘCZNIE)

Naciśnij  na ekranie startowym, aby wyświetlić pierwszy ekran ustawień, następnie naciśnij , aby wyświetlić Jasność na drugim ekranie ustawień.



Naciśnij i przytrzymaj przez 5 sekund przycisk AUTO, aby przejść do trybu LOGO LIGHT (Podświetlane logo).





Naciśnij  lub , aby ręcznie zwiększyć lub zmniejszyć jasność podświetlanego logo. Naciśnij i przytrzymaj jedną ze strzałek, aby zmienić ustawienia jasności.



Aby włączyć tryb AUTO dla LOGO LIGHT, zmniejsz ustawienie jasności do najniższego poziomu. To spowoduje pojawienie się napisu AUTO poniżej napisu JASNOŚĆ, co wskazuje na aktywację trybu AUTO. Tryb AUTO sprawi, że logo będzie automatycznie jaśniejsze w dzień i ciemniejsze w nocy.

## JĘZYK

Naciśnij  na ekranie startowym, aby wyświetlić pierwszy ekran ustawień, następnie naciśnij , aby wyświetlić aktualny język na drugim ekranie ustawień.



Ekran panelu sterowania mogą wyświetlać informacje w różnych językach (na ilustracji język ANGIELSKI).



Naciśnij, aby wyświetlić ekran wyboru języka.

**UWAGA:** Naciśnij , aby zobaczyć więcej języków.

Naciśnij nowy wybrany język.



Naciśnij, aby rozpocząć konwersję. Pojawi się czarny ekran i rozpocznie się proces konwersji. Konwersja jest zakończona, kiedy znów pojawi się ekran startowy.



Jeśli nie naciśniesz ikony zaznaczenia wyboru, naciśnij, aby powrócić do drugiego ekranu ustawień. Ekran automatycznie powróci do ekranu startowego po 10 sekundach bezczynności.

## EKRAN STEROWANIA DYSZAMI

Naciśnij  na ekranie startowym, aby wyświetlić ekran dysz.



**UWAGA:** Jeśli dysze są wyłączone w momencie naciśnięcia klawisza  na ekranie startowym, pompa zacznie pracować na niskich obrotach.



Naciśnij, aby wyłączyć pompę dysz.



Naciśnij, aby włączyć pompę dysz na niskie obroty.



Naciśnij, aby włączyć pompę dysz na wysokie obroty.



Naciśnij, aby wyłączyć WSZYSTKIE pompy (jeśli są włączone) lub przełączyć wszystkie na wysokie obroty (jeśli są wyłączone).

## EKRAN SYSTEMU SOLNEGO OCZYSZCZANIA WODY (OPCJA)

Naciśnij  na ekranie startowym, aby wyświetlić ekran dysz.

Ta ikona pojawi się na ekranie startowym tylko jeśli wanna ma zainstalowany system solnego oczyszczania wody **FRESHWATER**.

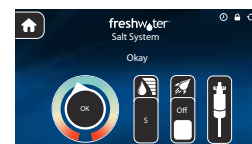

Więcej informacji znajdziesz w instrukcji użytkownika w rozdziale „System solnego oczyszczania wody **FRESHWATER**”.

## EKRAN SYSTEMU AUDIO (OPCJA)

Naciśnij  na ekranie startowym, aby wyświetlić ekran systemu audio.

Ikona tego systemu pojawi się na ekranie startowym tylko w przypadku gdy wanna ma zainstalowany system audio.



Naciśnij, aby włączyć system audio.

**UWAGA:** Jeśli system audio jest wyłączony, może zostać włączony z powrotem dopiero po 8 sekundach.



Na pierwszym ekranie systemu audio wyświetla się odtwarzacz z regulacją głośności i okienkiem wyboru źródła muzyki.

Naciśnij , aby wyłączyć system audio.



Odtwarzacz ma następujące funkcje: poprzedni utwór (Track Down), odtwarzanie (Play), zatrzymanie (Pause) i następny utwór (Track Up).



Naciśnij  lub , aby zmniejszyć lub zwiększyć głośność.



Naciśnij, aby wyświetlić ekran wyboru źródła muzyki.



Naciśnij na nowo wybrane źródło muzyki.

- TV** Aby sparować telewizor, musisz mieć w wannie moduł TV, który możesz kupić u dealera **HOT SPRING**.
- AUX** Wejście liniowe audio
- BLUETOOTH** To źródło współpracuje z każdym urządzeniem z Bluetooth. Kiedy parujesz urządzenie z wanną, znajdź **My Spa BTXR** na swoim urządzeniu z Bluetooth (patrz poniższe informacje dotyczące parowania).

Naciśnij, aby powrócić do pierwszego ekranu systemu audio. Ekran automatycznie powróci do ekranu startowego po 10 sekundach bezczynności.



**WAŻNE:** Jeśli odtwarzasz muzykę przez Bluetooth, funkcje odtwarzacza będą działać lub nie, w zależności od użytego urządzenia z Bluetooth. Nie wszystkie urządzenia z Bluetooth będą reagowały na funkcje odtwarzacza. Regulacja głośności działa niezależnie od źródła muzyki.

Naciśnij lub , aby zmniejszyć lub zwiększyć wartość każdego parametru muzyki.

Zakres wartości dla basów (Bass), wysokich tonów (Treble) i balansu (Balance) mieści się w granicach od -5 do +5.



Zakres dla Subwoofera to od 0 do 11. Naciśnij w menu Narzędzia (Tools), aby przełączyć pomiędzy PAROWANIEM (PAIR), SYGNAŁEM (SIGNAL) i RESETOWANIEM (RESET), a , żeby aktywować widoczną funkcję.

Aby SPAROWAĆ urządzenie:

- Znajdź na swoim urządzeniu **My Spa BTXR**. Jeśli tego nie widzisz, do wanny jest już prawdopodobnie podłączone inne urządzenie (sprawdź poniższe instrukcje dotyczące resetowania, aby odłączyć inne urządzenie z Bluetooth).
- Naciśnij z wyświetlonym w okienku menu TOOLS napisem PAIR, a następnie naciśnij „connect” obok napisu **My Spa BTXR** wyświetlonego na urządzeniu, które chcesz sparować.

Po sparowaniu możesz korzystać ze swojego urządzenia z Bluetooth. Jednocześnie do wanny może być podłączone jedno urządzenie z Bluetooth.

Przycisk RESET służy do rozłączania urządzeń podłączonych do systemu audio wanny, aby można było podłączyć inne urządzenie. Musisz to także zrobić przy próbie sparowania kilku urządzeń z wanną, ponieważ podłączenie urządzenia, kiedy inne jest już podłączone do systemu audio, jest NIEMOŻLIWE.



- Naciśnij , kiedy jest widoczny napis RESET w okienku TOOLS, aby rozłączyć urządzenie podłączone do systemu audio.

Aby sprawdzić siłę sygnału pomiędzy urządzeniem a systemem audio, naciśnij z widocznym w okienku napisem SIGNAL.



## EKRAN STEROWANIA OŚWIETLENIEM

Naciśnij na ekranie startowym, aby wyświetlić pierwszy ekran oświetlenia.



**UWAGA:** Jeśli światła są wyłączone, kiedy naciskasz na ekranie startowym, światło we wszystkich strefach zaświeci się na niebiesko.

Pierwszy ekran oświetlenia jest podzielony na dwie części: **NASTROJE (MOODS)** i **WSZYSTKIE ŚWIATŁA (ALL LIGHTS)**.

**MOODS (ustawianie kolorów i jasności):**

- Naciśnij, aby włączyć światła pod wodą (kolor niebieski).
- Naciśnij, aby włączyć światła pod wodą (fukcja), na górnej krawędzi wanny, w poduszkach (aqua) oraz światła zewnętrzne (białe).
- Naciśnij, aby włączyć światła na górnej krawędzi wanny i w poduszkach (aqua).
- Naciśnij, aby włączyć światła w poduszkach (białe).

**ALL LIGHTS:**

- Naciśnij, aby włączyć lub wyłączyć wszystkie światła. Po włączeniu wszystkie światła świecą na niebiesko. W trybie AUTO NIE włącza ani nie wyłącza świateł zewnętrznych.
- Naciśnij lub , aby przyciemnić lub rozjaśnić wszystkie włączone w danym momencie światła.
- Naciśnij na wybrane okienko z kolorem, aby zmienić światła w każdej strefie na wybrany kolor.
- Naciśnij okienko z wieloma kolorami, aby włączyć koło barw dla wszystkich stref. Naciśnij to samo okienko ponownie podczas wyświetlania danego koloru, aby zatrzymać koło barw na tym kolorze.
- Naciśnij, aby przejść do drugiego ekranu oświetlenia.



Wybierz kolor i jasność dla każdej strefy.

**UWAGA:** Dla każdej strefy możesz wybrać inne kolory i poziomy jasności.

- Naciśnij przycisk znajdujący się obok opisu strefy, aby wybrać strefę oświetlenia (jednorazowo można wybrać tylko jedną strefę).
- Naciśnij lub , aby przyciemnić lub rozjaśnić światła wybranej strefy.
- Naciśnij na któreś okienko z kolorem, aby zmienić światła w wybranej strefie na wybrany kolor.
- Naciśnij okienko z wieloma kolorami, aby włączyć koło barw dla wybranej strefy. Jeśli wybrałeś koło barw dla więcej niż jedna stref, barwy się automatycznie zsynchronizują. Naciśnij koło barw ponownie, aby zatrzymać cykl na wybranym kolorze.

## PRZYCISKI FUNKCJONALNE STACJI DOKUJĄCEJ



W sytuacji, kiedy pilot leży poza Twoim zasięgiem, wciąż możesz sterować dyszami i oświetleniem, używając przycisków umieszczonych na stacji dokującej.

Przycisk LIGHTS (oświetlenie):

Naciśnij przycisk Lights raz, aby włączyć wszystkie strefy oświetlenia na niebiesko. Nie przestawaj go naciskać, jeśli chcesz przyciemnić światła. Piąte naciśnięcie wyłącza je.

Przycisk JETS (dysze):

Naciskaj kilka razy przycisk Jets (Dysze), aby włączać każdą sekwencję kombinacji dysz, a na koniec je wyłączyć.

### GRANDEE, ENVOY, ARIA I VANGUARD

1. naciśnięcie Dysza 2 na małej prędkości
2. naciśnięcie Dysza 2 na dużej prędkości
3. naciśnięcie Dysza 1 i 2 na dużej prędkości
4. naciśnięcie Dysza 1 na dużej prędkości, a dysza 2 na małej prędkości
5. naciśnięcie Dysza 1 na dużej prędkości
6. naciśnięcie Dysza 1 i 2 wyłączone

### SOVEREIGN & PRODIGY

1. naciśnięcie Dysza na małej prędkości
2. naciśnięcie Dysza na dużej prędkości
3. naciśnięcie Dysza wyłączona

### JETSETTER LX I JETSETTER

1. naciśnięcie Dysza na dużej prędkości
2. naciśnięcie Dysza wyłączona

Parowanie stacji dokującej z pilotem:

Parowanie jest wymagane wyłącznie w sytuacji, kiedy pilot znajduje się poza zasięgiem stacji dokującej, a na jego ekranie widnieje komunikat "Searching for Spa" („Szukanie wanny”).

- Naciśnij i przytrzymaj przycisk JETS na stacji dokującej aż do momentu, kiedy przyciski JETS i LIGHTS zaczną migać.
- Naciśnij i przytrzymaj ekran pilota aż do momentu wyświetlenia ekranu parowania.
- Naciśnij Yes (Tak), aby rozpocząć parowanie.

Zmiana kanału pomiędzy stacją dokującą a pilotem.

Zmień kanał, jeśli połączenie będzie się rwało w granicy zasięgu użytecznego 9 m (30').

- Naciśnij i przytrzymaj przycisk LIGHTS na stacji dokującej aż do momentu, kiedy przyciski JETS i LIGHTS zaczną migać.
- Naciśnij UP (w górę) lub DOWN (w dół) na pilocie, żeby zmienić kanał.
- Naciśnij OK, żeby ustawić nową częstotliwość.

# MENU DYSZ

## GRANDEE (MODEL GGNE)



### POMPA DYSZ 1 — SYSTEM DYSZ 1

Prawy drążek SMARTJET w pozycji 

- a. 4 dysze **PRECISION** z **MOTO-MASSAGE DX**
- b. 2 dysze **HYDROSTREAM**
- c. 2 dysze **PRECISION**
- d. 10 dysz **PRECISION**

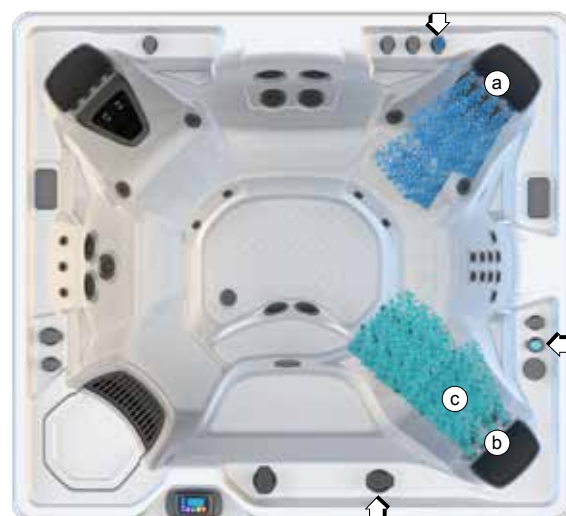

### POMPA DYSZ 1 — SYSTEM DYSZ 2

Prawy drążek SMARTJET w pozycji 

- a. 4 dysze **PRECISION** z **MOTO-MASSAGE DX**
- b. 4 dysze **PRECISION**
- c. 6 dysz **HYDROSTREAM**

UWAGA:  Wskazuje drążki zastosowane w systemie



### POMPA DYSZ 2 — SYSTEM DYSZ 1

Lewy drążek SMARTJET w pozycji 

- a. 4 dysze **PRECISION** z **MOTO-MASSAGE DX**
- b. 2 dysze **HYDROSTREAM**
- c. 2 dysze **PRECISION**
- d. Grupa 3 dysz (2 dysze kierunkowe do hydromasażu i 1 dysza obrotowa z podwójnym portem)
- e. 1 aranżacja wodna

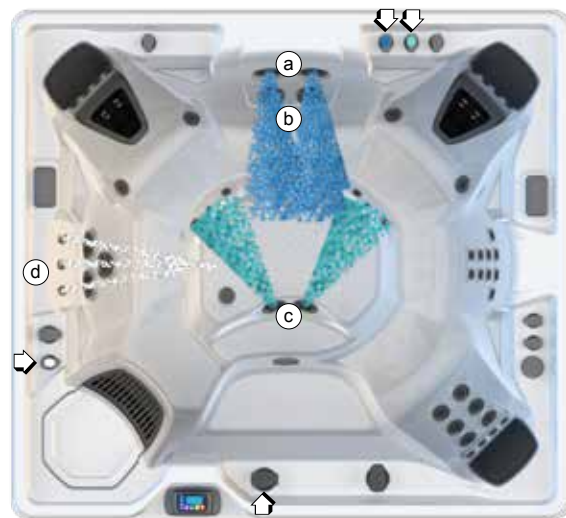

### POMPA DYSZ 2 — SYSTEM DYSZ 2

Lewy drążek SMARTJET w pozycji 

- a. 2 dysze **SOOTHINGSTREAM**
- b. 2 dysze obrotowe z podwójnym portem
- c. 2 dysza **FOOTSTREAM**
- d. 1 aranżacja wodna

## ENVOY (MODEL KKNE)



### POMPA DYSZ 1 — SYSTEM DYSZ 1

Lewy drążek SMARTJET w pozycji 

- a. 4 dysze **PRECISION** z **MOTO-MASSAGE DX**
- b. 2 dysze **HYDROSTREAM**
- c. 2 dysze **PRECISION**
- d. 10 dysz **PRECISION**

UWAGA:  Wskazuje drążki zastosowane w systemie

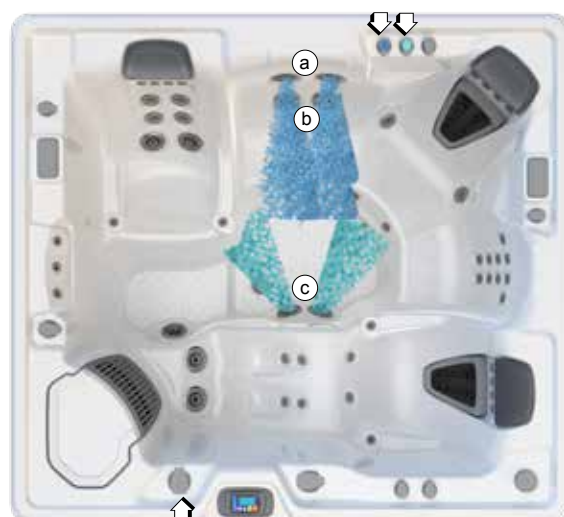

### POMPA DYSZ 1 — SYSTEM DYSZ 2

Prawy drążek SMARTJET w pozycji 

- a. 2 dysze **SOOTHINGSTREAM**
- b. 2 dysze obrotowe z podwójnym portem
- c. 1 dysza **FOOTSTREAM**



### POMPA DYSZ 2 — SYSTEM DYSZ 1

Lewy drążek SMARTJET w pozycji 

- a. 4 dysze **PRECISION** z **MOTO-MASSAGE DX**
- b. 2 obrotowe dysze **PRECISION**
- c. 6 dysz **PRECISION**
- d. 2 dysze **FOOTSTREAM**
- e. 1 aranżacja wodna



### POMPA DYSZ 2 — SYSTEM DYSZ 2

Prawy drążek SMARTJET w pozycji 

- a. 4 dysze **PRECISION**
- b. 4 dysze **HYDROSTREAM**
- c. 2 dysze kierunkowe
- d. 2 obrotowe dysze **PRECISION**
- e. 1 dysza **FOOTSTREAM**
- f. 1 **MOTO-MASSAGE DX**
- g. 1 aranżacja wodna



## VANGUARD (MODEL VVNE)

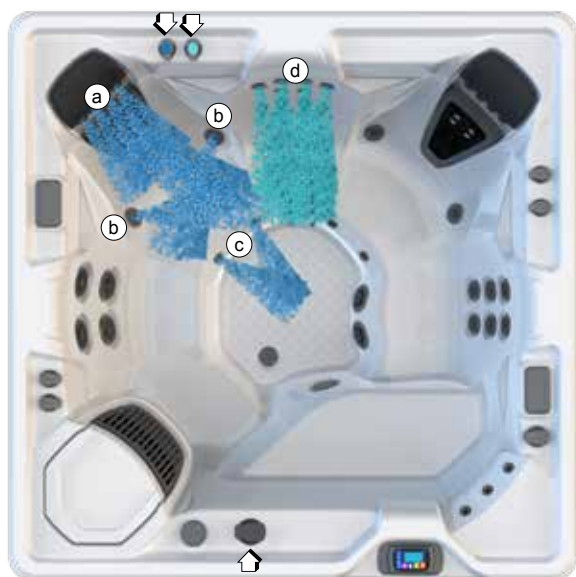

### POMPA DYSZ 1 — SYSTEM DYSZ 1

Drażek SMARTJET w pozycji

- a. 4 dysze **PRECISION** z **MOTO-MASSAGE DX**
- b. 2 dysze **HYDROSTREAM**
- c. 2 dysze **PRECISION**
- d. 10 dysz **PRECISION**

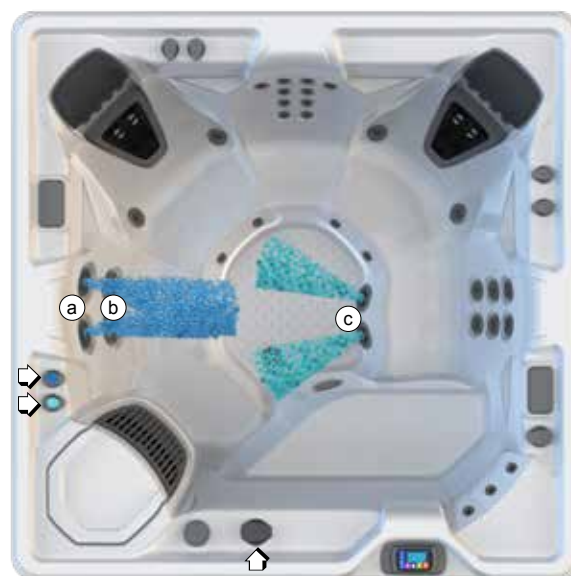

### POMPA DYSZ 1 — SYSTEM DYSZ 2

Drażek SMARTJET w pozycji

- a. 2 dysze **SOOTHINGSTREAM**
- b. 2 dysze obrotowe
- c. 2 dysze **FOOTSTREAM**

UWAGA: ↗ Wskazuje drążki zastosowane w systemie

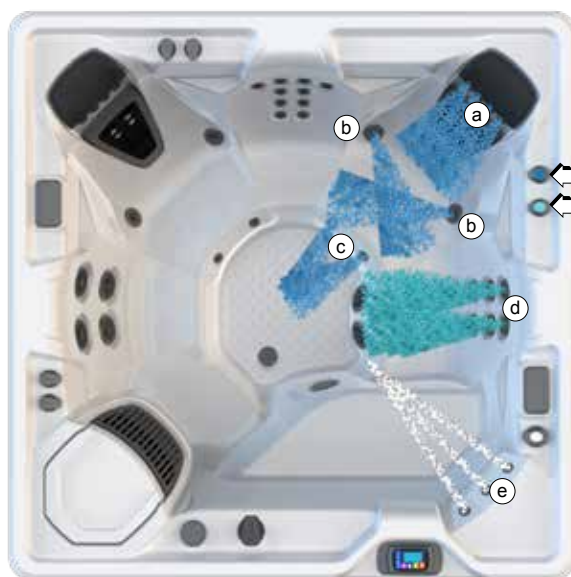

### POMPA DYSZ 2 — SYSTEM DYSZ 1

- a. 4 dysze **PRECISION** z **MOTO-MASSAGE DX**
- b. 2 dysze **HYDROSTREAM**
- c. 2 dysze **PRECISION**
- d. 6 dysz **HYDROSTREAM**
- e. 1 aranżacja wodna

## ARIA (MODEL ARNE)

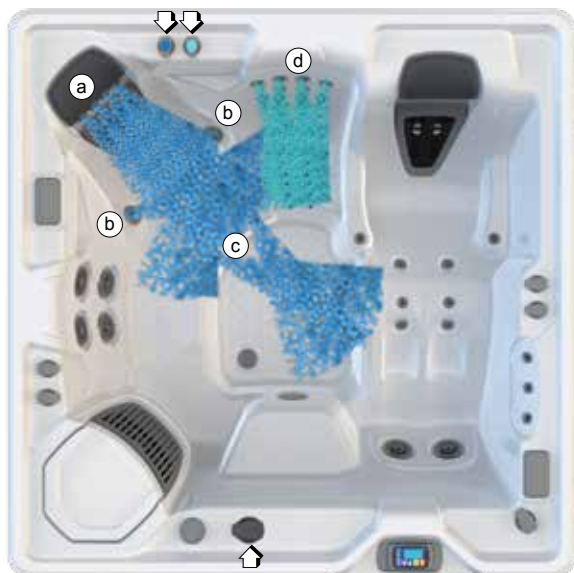

### POMPA DYSZ 1 — SYSTEM DYSZ 1

Drażek SMARTJET w pozycji 

- a. 4 dysze **PRECISION** z **MOTO-MASSAGE DX**
- b. 2 dysze **HYDROSTREAM**
- c. 2 dysze **PRECISION**
- d. 10 dysz **PRECISION**

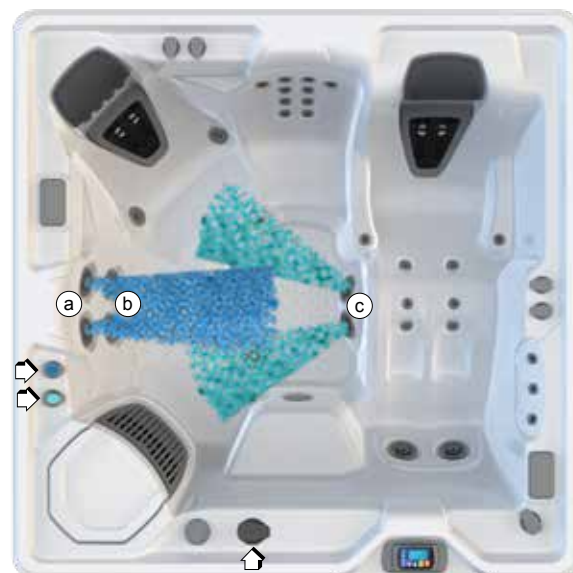

### POMPA DYSZ 1 — SYSTEM DYSZ 2

Drażek SMARTJET w pozycji 

- a. 2 dysze **SOOTHINGSTREAM**
- b. 2 dysze obrotowe
- c. 2 dysze **FOOTSTREAM**

UWAGA:  Wskazuje drążki zastosowane w systemie



### POMPA DYSZ 2

- a. 4 dysze **PRECISION** z **MOTO-MASSAGE DX**
- b. 2 obrotowe dysze **PRECISION**
- c. 6 dysz **PRECISION**
- d. 2 dysze **FOOTSTREAM**
- e. 1 aranżacja wodna

## SOVEREIGN (MODEL IINE)



### SYSTEM DYSZ 1

Drążek SMARTJET w pozycji



- a. 1 dysza **MOTO-MASSAGE DX**
- b. 4 kierunkowe dysze **PRECISION**
- c. 2 obrotowe dysze **PRECISION** na nadgarstki
- d. 2 dysze **FOOTSTREAM**
- e. 6 dysz kierunkowych **PRECISION**
- f. 1 aranżacja wodna

UWAGA: ↗ Wskazuje drążki zastosowane w systemie



### SYSTEM DYSZ 2

Drążek SMARTJET W POZYCJI



- a. 10 dysz kierunkowych **PRECISION**
- b. 2 dysze **SOOTHINGSTREAM**
- c. 1 dysza **FOOTSTREAM**
- d. Grupa 3 dysz (2 dysze obrotowe z podwójnym portem, 1 dysza kierunkowa)
- e. 1 aranżacja wodna

# PRODIGY (MODEL HNE)

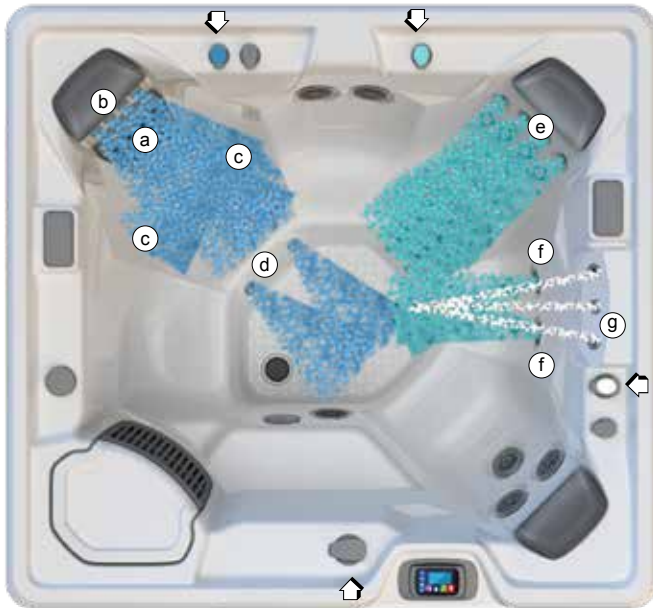

## SYSTEM DYSZ 1

Drążek SmartJet w pozycji

- a. 1 dysza **MOTO-MASSAGE DX**
- b. 4 kierunkowe dysze **PRECISION**
- c. 2 dysze **HYDROSTREAM**
- d. 2 kierunkowe dysze **Precision**
- e. 10 kierunkowych dysz **PRECISION**
- f. 2 dysze **HYDROSTREAM**
- g. 1 aranżacja wodna

UWAGA: ↗ Wskazuje drążki zastosowane w systemie



## SYSTEM DYSZ 2

Drążek SmartJet w pozycji

- a. 1 dysza **MOTO-MASSAGE DX**
- b. 2 dysze **SOOTHINGSTREAM**
- c. Grupa 3 dysz  
(2 dysze obrotowe z podwójnym portem,  
1 dysza kierunkowa)
- d. 1 dysza **FOOTSTREAM**
- e. 1 aranżacja wodna

## JETSETTER LX (MODEL JTNE)



### SYSTEM DYSZ 1

Drażek SMARTJET w pozycji 

- a. 1 dysza **MOTO-MASSAGE DX**
- b. 4 kierunkowe dysze **PRECISION**
- c. 2 obrotowe dysze **PRECISION** na nadgarstki
- d. 4 kierunkowe dysze **PRECISION**
- e. 6 kierunkowych dysz **PRECISION**

UWAGA:  Wskazuje drążki zastosowane w systemie



### SYSTEM DYSZ 2

Drażek SMARTJET w pozycji 

- a. 1 dysza **MOTO-MASSAGE DX**
- b. 10 kierunkowych dysz **PRECISION**
- c. 2 dysze **SOOTHINGSTREAM**
- d. 1 dysza obrotowa z podwójnym portem
- e. 1 dysza **FOOTSTREAM**

## JETSETTER (MODEL JJNE)



### SYSTEM DYSZ 1

Drążek SMARTJET w pozycji



- a. 1 dysza **MOTO-MASSAGE DX**
- b. 4 kierunkowe dysze **PRECISION**
- c. 2 obrotowe dysze **PRECISION** na nadgarstki
- d. 1 dysza **FOOTSTREAM**

UWAGA: ↗ Wskazuje drążki zastosowane w systemie



### SYSTEM DYSZ 2

Drążek SMARTJET w pozycji



- a. 10 kierunkowych dysz **PRECISION**
- b. 2 dysze **SOOTHINGSTREAM**
- c. 1 dysza obrotowa z podwójnym portem

# PIELĘGNACJA WANNY I JEJ

## KONSERWACJA

Wanna ogrodowa **HOT SPRING** została wyprodukowana z najwyższej jakości, najtrwalszych materiałów dostępnych na rynku. Pomimo tego na żywotność wanny i jej podzespołów ogromny wpływ ma przyjęty przez Ciebie program pielęgnacji. Regularna konserwacja i stosowanie się do zaleceń zawartych w tym rozdziale pomoże Ci ochronić swój cenny zakup.

## INSTRUKCJA WYPUSZCZANIA WODY I PONOWNEGO NAPEŁNIANIA WANNY

**WAŻNE:** **NIE** zalecamy nalewać wody do wanny, jeśli temperatura otoczenia spadnie poniżej 10° C (50° F).

1. Odłącz wannę od zasilania, wyzwalając oba wyłączniki GFCI umieszczone w podrozdzielnicy.
2. Zlokalizuj główny zawór spustowy wanny i zdejmij z niego nakrętkę. Przymocuj wlot węża ogrodowego do zaworu spustowego (aby uniknąć zalania otoczenia wanny) i skieruj wylot węża do przystosowanego do tego miejsca odpływu wody. Woda o dużym stężeniu środka dezynfekującego może zaszkodzić roślinom i trawie.
3. Otwórz zawór, obracając gałkę. Woda spłynie dzięki sile grawitacji.  
**WAŻNE:** Wszystkie wanny **HOT SPRING** są w stanie prawie całkowicie wypuścić wodę przez główny i pomocniczy zawór spustowy. Z podzespołów wanny, np. pompy i grzałki, także wyleci woda. Wody pozostałej w instalacji wodnej i podzespołach po wypuszczeniu wody z wanny nie trzeba wypuszczać do końca, chyba że przed zimą.
4. Wypuść prawie całą wodę przez główny zawór spustowy.
5. Odkręć nakrętkę z pomocniczego zaworu spustowego. Pomoże to odprowadzić resztę wody (ok. 4 litrów (1 galon)) z systemu upustowego.
6. Po wypuszczeniu wody sprawdź stan niecki i wyczyść ją, jeśli jest to konieczne. (Stosuj się do zaleceń zawartych w rozdziale „Pielęgnacja zewnętrznej części wanny”).
7. Zamknij zawór spustowy i załóż na niego nakrętkę.
8. Zakręć nakrętkę na pomocniczy zawór spustowy.
9. Załóż nowe filtry lub wyczyść aktualnie używane środkiem do czyszczenia filtrów **FRESHWATER**.  
**WAŻNE:** Po każdym wypuszczeniu wody w celu umycia wanny wyczyść i obróć wkłady filtra.
10. Nalej wody do wanny przez przedział filtra, używając filtra wstępnego **CLEAN SCREEN**.  
**WAŻNE:** Aby zapobiec wyzwoleniu się wyłącznika bezpieczeństwa, temperatura nalewanej wody musi mieć pomiędzy 10°–21°C (50°F–70°F).
11. Zastosuj się do poleceń dotyczących szybkiego rozruchu w rozdziale „Pierwsze kroki”.

## NALEWANIE ZIMNEJ WODY

- Jeśli woda wodociągowa, którą napełniasz wannę, ma temperaturę poniżej 10° C (50° F), może włączyć się tryb ochrony pod wpływem wyłącznika bezpieczeństwa, który spowoduje wyłączenie wanny. Jeśli wyłącznik bezpieczeństwa się aktywuje, najszybszą metodą na ponowne włączenie wanny jest odłączenie jej od źródła zasilania i ogrzewanie suszarką do włosów obu czujników temperatury, umieszczonych na górnej części grzałki, i winylowych rur (umieszczonych w przedziale sprzętowym) przez około 10 minut. Kiedy uznasz, że czujniki i rury są dostatecznie ciepłe, podłącz ponownie wannę do zasilania.
- Podobny efekt da wymieszanie ciepłej wody z zimną wodą z kranu podczas nalewania, tak żeby jej temperatura przekraczała 10° C (50° F).

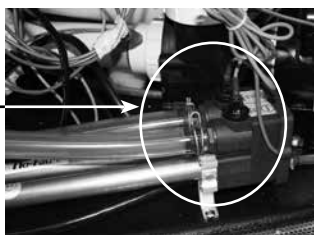

## ZAPOBIEGANIE ZAMARZNIĘCIU

Wanna jest przeznaczona do użytku przez cały rok w każdym klimacie. W niektórych regionach bardzo niskie temperatury -12°C (10°F) w połączeniu z silnym wiatrem mogą spowodować częściowe zamarznięcie pompy, nawet jeśli temperatura wody w wannie utrzymuje się zgodnie z wartością ustawioną. W zimnych miesiącach może także spaść efektywność energetyczna wanny, ponieważ wtedy częściej włącza się grzałka.

**WAŻNE:** Należy pamiętać, że jeśli temperatura otoczenia jest ujemna, możliwość zamarznięcia wody wewnątrz wanny z powodu przerwy w dostawie prądu lub innej usterki wzrasta wraz z obniżeniem temperatury zadanej. Jako dodatkowe zabezpieczenie przed zamarznięciem niektórych podzespołów można zastosować zestaw izolacyjny do przedziału sprzętowego (dostępny u dealera, część nr 31399). Zestaw izolacyjny pomoże także zwiększyć efektywność energetyczną wanny.

**WAŻNE:** Kiedy temperatury powrócą do poziomu co najmniej 15°C–21°C (60°F–70°F), trzeba zdjąć izolację, aby nie dopuścić do przegrzania się pompy.

## ZIMOWANIE WANNY

Jeśli nie planujesz korzystać przez dłuższy czas z wanny podczas bardzo niskich temperatur, należy wypuścić wodę z wanny i przygotować ją do zimowania, aby zapobiec przypadkowemu zamarznięciu spowodowanemu awarią zasilania lub sprzętu.

**⚠ NIEBEZPIECZEŃSTWO:** jako środek zapobiegający zamarzaniu może być użyty wyłącznie glikol propylenowy (dostępny w większości sklepów z wyposażeniem dla samochodów i przyczep kempingowych lub jachtów). Środek ten nie jest toksyczny. Nigdy nie stosuj środka zapobiegającego zamarzaniu stosowanego w samochodach (glikolu etylenowego), ponieważ jest trujący!

Ostrzeżenie: jeśli nie dostosujesz się do tych zaleceń, może dojść do uszkodzenia wanny spowodowanego zamarznięciem, które nie jest objęte gwarancją. Zaleca się, aby ta usługa została wykonana przez lokalnego sprzedawcę.

1. Wypuść wodę z wanny stosując się do poleceń zawartych w rozdziale „Instrukcje dotyczące wypuszczenia wody i ponownego napełniania wanny” w punktach 1–8. Otwórz zawór kaskady.
2. Wyciągnij wkłady filtra, wyczyść je i umieść w suchym miejscu.
3. Wyciągnij pilota ze stacji dokującej i umieść w suchym i ciepłym miejscu.

**WAŻNE:** Zastosuj się do poniższych instrukcji dodatkowych, jeśli zimujesz wannę w klimacie, gdzie temperatury spadają poniżej 0°C (32°F). Do wysuszenia instalacji wodnej z pozostałości wody użyj dwufunkcyjnego (ssanie/dmucanie) odkurzacza przemysłowego do czyszczenia na sucho i mokro o objętości 20 litrów (5 galonów).

4. Przymocuj wąż odkurzacza do części dmuchającej odkurzacza.
  - a) Odkręć rurki zasysające filtra, obracając je w lewo. (Rurki zasysające mogą mieć silikonową uszczelkę utrzymującą je na miejscu, więc ich odkręcenie może wymagać większej siły).
  - b) Umieść koniec węża odkurzacza w jednym z otworów filtra i zakryj najbliższy otwór czystą szmatką.
  - c) Włącz funkcję dmuchania i przez okres 3–5 minut wydmuchaj wodę z instalacji.
  - d) Obróć drążek **SMARTJET** na pozycję drugą i przedmucha ten system.
  - e) Jeśli wanna ma więcej niż dwa systemy dysz, każdy z nich musi być przedmuchaany.
5. Przymocuj wąż odkurzacza do części ssącej odkurzacza. Odessij zawartość wszystkich następujących otworów:
  - a) Otwory dysz: zacznij od dysz znajdujących się na górze i przesuвай się w dół (jeżeli odkurzacz zasysa zawartość innej dyszy, zatkać ją dużym kawałkiem szmaty — to pomoże Ci odessać wodę z głębszego odcinka instalacji).
  - b) Aranżacja wodna **BELLAFONTANA**, jeśli dotyczy (uszczelnij 2 otwory i odkurzaczem wyciągnij wodę przez 3. otwór).
  - c) Przedział filtra i wgłębienie na dyszę **MOTO-MASSAGE DX**, jeśli dotyczy (może być konieczne wyciągnięcie tarczy czolowej).

- d) Główny wylot spustowy (aby mieć pewność, że woda zostanie dokładnie odesana z wewnętrznej instalacji wodnej, być może będziesz musiał szczelnie przykryć kratkę spustową szmatką podczas odsysania wody ze spustu głównego i wylotów spustu pomocniczego).
- e) Wylot spustu pomocniczego (przez okres od 3 do 5 minut odsysaj wodę pozostającą w instalacji upustowej wanny).
- Dokładnie osusz nieckę czystym ręcznikiem.
  - Założ z powrotem nakrętki na główny i pomocniczy zawór spustowy.
- ⚠ NIEBEZPIECZEŃSTWO:** Jako środek zapobiegający zamarzaniu stosuj wyłącznie glikol propylenowy. Środek ten nie jest toksyczny. **NIGDY NIE STOSUJ** środka zapobiegającego zamarzaniu stosowanego w samochodach (glikolu etylenowego), ponieważ jest toksyczny!
- Przez lejek z długą szyjką wlej do wszystkich rurek zasysających, instalacji ssącej filtra, otworów dysz i otworów aranżacji *BellaFontana* środek zapobiegający zamarzaniu. Dodaj tyle środka zapobiegającego zamarzaniu, żeby zapewnić odpowiednią ochronę — poznasz to po tym, że płyn pojawi się w otworze lub zacznie wylewać się w innym miejscu. Jeśli odkręciłeś rurki zasysające filtra, załóż je z powrotem.
  - Przykryj wannę pokrywą i przymocuj ją paskami. Przykryj pokrywę dwoma arkuszami sklejk, aby równomiernie rozłożyć ciężar śniegu i lodu. Pokrywe wanny i sklejki zabezpiecz z góry osłoną z plastiku lub plandeką.
  - Jeśli zdjąłeś drzwi przedziału sprzętowego, załóż je z powrotem.

## INSTRUKCJA OTWIERANIA:

- Zdejmij sklejki i plastikową osłonę. Odczep paski pokrywy i zdejmij pokrywę z wanny.
- Otwórz spust, żeby wypuścić środek zapobiegający zamarzaniu. Załóż z powrotem nakrętkę spustu.
- Wykonaj procedurę rozruchu opisaną w rozdziale „Szybki rozruch” instrukcji obsługi. Nie zakładaj filtrów, aby uchronić je przed działaniem środka zapobiegającego zamarzaniu.
- W ramach tej procedury przeprowadź chlorowanie szokowe wody, dodając trzy łyżeczki chloru (soli sodowej) na 950 litrów (250 galonów) wody do przedziału filtra. To dawka dwa razy większa niż przy normalnym chlorowaniu szokowym. Dodatkowa porcja chloru jest potrzebna do neutralizacji środka zapobiegającego zamarzaniu. Aby zmniejszyć ilość piany powstałej wskutek obecności środka zapobiegającego zamarzaniu, być może będziesz musiał użyć odpieniacza.
- Odprowadź z instalacji środek zapobiegający zamarzaniu. Nie wylewaj wody na rośliny i trawę, ponieważ mogą uciepnieć z powodu zawartego w niej chloru.
- Po dokładnym przepłukaniu instalacji włóż filtry i postępuj zgodnie z procedurą rozruchu opisaną w rozdziale „Szybki rozruch” instrukcji obsługi.

**WAŻNE:** Jeśli nie korzystasz z wanny, zawsze ją przykrywaj, bez względu na to, czy jest napełniona wodą, czy pusta.

## SYSTEM FILTRACJI

Wanny **HOT SPRING** mają zbilansowany system filtracji, co oznacza, że wkłady filtra są dopasowane wielkością do potrzeb systemu pomp dysz. Dodatkowo są wyposażone w oddzielny filtr przeznaczony do oczyszczania wody znajdującej się w obiegu przez całą dobę.

Jak w każdym systemie filtracji wody i tu może zdarzyć się, że wkłady filtra mogą stać się niedrożne, w efekcie czego przepływ wody będzie mniejszy. Konieczne jest utrzymanie drożnego i czystego systemu filtracyjnego. To umożliwi efektywną i optymalną pracę dysz i całodobowego systemu filtracji wody. Obracanie wkładów filtra w przedziale filtra po każdym czyszczeniu przedłuży ich żywotność.

**WAŻNE:** Częstotliwość korzystania z wanny, liczba osób zażywających kąpeli i jej długość wpływają na częstotliwość czyszczenia filtra. Im intensywniej korzysta się z wanny, tym częściej należy czyścić filtr. Jeśli zaniedba się czyszczenie filtra, woda będzie przepływała mniejszym strumieniem przez grzałkę, co może spowodować wyzwolenie się termostatu bezpieczeństwa, bezpiecznika termicznego grzałki lub pompy obiegowej. Jeśli wyzwolenie się bezpiecznika

termicznego nastąpi w okresie występowania temperatur poniżej zera i zostanie niezauważone, woda w wannie może zamarznąć. Jakikolwiek uszkodzenie wanny w efekcie zamarznięcia wody spowodowane nieodpowiednią konserwacją (opisaną w gwarancji ograniczonej **HOT SPRING** jako nieprawidłowe użytkowanie) nie jest objęte gwarancją.

**⚠ OSTRZEŻENIE:** Aby zmniejszyć ryzyko obrażeń cielesnych u osób korzystających z wanny, **NIE** wyciągaj instalacji ssącej (rurek zasysających filtra) z przedziału filtra i nie siadaj na pokrywie filtra, ponieważ w najgorszym przypadku może pęknąć i się połamać. Taka sytuacja jest traktowana jako nieprawidłowe użytkowanie i nie obejmuje jej gwarancja.

## WYCIĄGANIE I CZYSZCZENIE WKŁADÓW FILTRA

- Odłącz wannę od zasilania, wyzwalając bezpieczniki umieszczone w podrozdzielnicy. Zdejmij i ostrożnie odłóż na bok pokrywę przedziału filtra.
- Wymij wszystkie pływające w przedziale filtra obiekty.
- Obróć uchwyt zaczepu filtra (umieszczonego na górze wkładu filtra) w lewo aż będziesz mógł go ściągnąć z klosza filtra.
- Wymij zaczep i wkład filtra.  
**WAŻNE:** Nigdy nie wyciągaj rurek zasysających, jeśli w przedziale filtra znajduje się brud. Brud może się przedostać do instalacji wewnętrznej i spowodować zator. **NIGDY NIE WYCIĄGAJ INSTALACJI SSĄCEJ.**
- W celu usunięcia minerałów i osadu z oleju, filtr standardowy zawsze czyść odtłuszczaczem do filtrów, np. środkiem czyszczącym do filtrów **FRESHWATER FILTER CLEANER**. Wystarczy zanurzyć filtr w odtłuszczaczu zgodnie z instrukcją podaną na opakowaniu, następnie połóż go na czystej powierzchni i płukać wodą aż będzie czysty. Obracaj filtr, aby usunąć brud spomiędzy zakładek. Filtr Tri-X można myć w zmywarce bez detergentu i bez cyklu suszenia. Więcej informacji uzyskasz od dealera **HOT SPRING**.
- Aby z powrotem włożyć wkład filtra, wykonaj w odwrotnej kolejności kroki wykonane podczas jego wyciągania. Nie zakręcaj zbyt mocno!

**⚠ OSTRZEŻENIE:** Nie włączaj wanny kiedy wkłady filtra i rurka(i) zasysająca(e) są wyciągnięte!

## PIELĘGNACJA PODUSZEK

Jeśli będziesz odpowiednio dbać o poduszki wanny, będą Ci służyć przez długie lata. Znajdują się ponad lustrem wody, aby zmniejszyć ryzyko wybielenia przez chlorowaną wodę i inne środki chemiczne do wody. Aby wydłużyć ich żywotność, wyciągaj je i czyść za każdym razem, kiedy czyścisz nieckę. Tłuszcze z ciała można zmyć roztworem wody i łagodnego mydła. **ZAWSZE** dokładnie spłucz z poduszek pozostałości mydła. Po czyszczeniu można je natrzeć środkiem ochronnym **HOT SPRING** Cover Shield. Wyciągnij poduszki z wanny, jeśli wanna nie będzie przez dłuższy czas używana (np. na czas wyjazdu lub zimowania) lub przed chlorowaniem szokowym.

### Aby wyciągnąć i z powrotem założyć poduszki:

- Ostrożnie pociągnij i podnieś jeden koniec poduszki i naciągnij ją (wzdłuż dłuższego boku) aż wyskoczy z plastikowego zaczepu. Po wyciągnięciu końcówki z jednego zaczepu, popchnij ją w przeciwnym kierunku, żeby wyciągnąć ją z drugiego zaczepu.
- Ułóż poduszkę strzałką, znajdującą się na jej tyle, skierowaną w górę.
- Wsuń jeden koniec poduszki do zaczepu znajdującego się na wannie.
- Pociągnij drugi koniec poduszki, obiema rękami unieś ją nad zaczep i, naciągając ją, zahacz ją o niego.



## PIELĘGNACJA ZEWNĘTRZNEJ CZĘŚCI WANNY

### NIECKA

Niecka wanny **HOT SPRING** jest wykonana z akrylu. Nie przyczepia się do niej brud i nie zostają na niej plamy. Do usunięcia większości zabrudzeń wystarczy miękka szmatka. Większość chemii gospodarczej może uszkodzić nieckę (poniżej znajdują się szczegółowe informacje dotyczące środków czystości). Zawsze splucz środek, którym czyściłeś nieckę, czystą wodą.

#### WAŻNE:

1. Do czyszczenia niecki wanny **HOT SPRING** możesz użyć JEDYNIEM niżej wymienionych produktów: czysta woda, nablyszczacz **HOT SPRING FRESHWATER Spa Shine** i delikatny środek do szorowania **Soft Scrub®**. Do czyszczenia niecki **NIE** zalecamy stosowania alkoholu ani innych, niewymienionych środków czystości stosowanych w gospodarstwach domowych. **NIE** stosuj żadnych środków zawierających substancje ściernie lub rozpuszczalniki, w szczególności produktów o nazwach handlowych: **Simple Green®**, **Windex®** lub **Spa Mitt**, ponieważ mogą uszkodzić powierzchnię niecki. **NIGDY NIE STOSUJ ŻRĄCYCH ŚRODKÓW CZYSTOŚCI!** Uszkodzenia powstałe na skutek użycia żrących środków czystości nie są objęte gwarancją. Zawsze splucz środek, którym czyściłeś nieckę, czystą wodą.
2. Jeśli nie kontrolujesz zawartości żelaza i miedzi w wodzie, na nieckę mogą powstać przebarwienia. Jeśli w wodzie jest wysokie stężenie rozpuszczonych minerałów, zapytaj dealera **HOT SPRING** o środek hamujący powstawanie plam i osadzanie się kamienia **Stain and Scale Inhibitor**. (Watkins zaleca stosowanie środka zwalczającego plamy i kamień **FRESHWATER Stain & Scale Defense**).
3. Przechowuj wszystkie środki czyszczące poza zasięgiem dzieci, a podczas ich stosowania zachowaj ostrożność.

## OBUDOWA WANNY OGRODOWEJ Z HYDROMASAŻEM

Wanny **HOT SPRING** mają obudowę z wytrzymałego polimeru, która nadaje im bogatego i atrakcyjnego wyglądu.

Czyszczenie obudowy polega na spryskaniu jej roztworem wody i łagodnego mydła i usunięciu plam i wszelkich pozostałości.

Na pocieraj obudowy materiałem ściernym ani nie stosuj środków ściernych, ponieważ możesz w ten sposób ją uszkodzić.

## PIELĘGNACJA POKRYWY WANNY

**⚠️ OSTRZEŻENIE:** Ręcznie sterowana pokrywa zabezpieczająca wannę spełnia, a nawet przekracza wymogi normy bezpieczeństwa dla pokryw ASTM 1346-91, pod warunkiem, że została prawidłowo zamontowana i jest prawidłowo wykorzystywana, według stanu na dzień produkcji. Pokrywa niezabezpieczona lub zabezpieczona nieprawidłowo stanowi zagrożenie. Przed skorzystaniem z wanny otwórz całkowicie pokrywę.

### POKRYWA WINYLOWA

Atrakcyjna winylowa pokrywa to pełniący funkcję izolacyjną produkt wykonany z trwałej pianki. Jeśli chcesz zachować jej nienaganny wygląd, zalecamy jej comiesięczne czyszczenie i nablyszczanie.

#### Abymy wyyczyścić i nablyszczyc wannę:

1. Zdejmij pokrywę z wanny i delikatnie oprzyj ją o ścianę lub ogrodzenie.
2. Wodą z węża ogrodowego spryskaj ją, aby namoczyć i splukać brud lub osad.
3. Dużą gąbką lub miękką szczotką zamoczoną w roztworze wody z dodatkiem łagodnego detergentu (jedna łyżeczka płynu do naczyń na 7,5 litrów/2 galony wody) lub sodą oczyszczoną (wodorowęglan sodu) pocieraj okrężnym ruchem górną część pokrywy. Nie dopuść do wyschnięcia nałożonego na pokrywę roztworu mydła.
4. Trzy boki pokrywy i pasy boczne. Splucz ją do czystą wodą.
5. Splucz spód pokrywy samą wodą (bez dodatku detergentu) i wytrzyj do czysta suchą szmatką.
6. Po wyczyszczeniu nałóż cienką warstwę środka nablyszczającego do pokrywy **HOT SPRING Cover Shield** na winylową powierzchnię i wypoleruj ją.

**WAŻNE:** Żeby usunąć z pokrywy soki z drzew, użyj gazu do zapalniczek (nie stosuj rozpałki do grilla). Nałóż małą ilość gazu i splucz go od razu roztworem wody i mydła do skór, a potem wytrzyj do sucha.

#### CO MUSISZ ZROBIĆ:

- Usunąć nagromadzony śnieg, aby zapobiec pęknięciu piankowego rdzenia pod dodatkowym ciężarem.
- Zabezpieczyć pokrywę pasami, kiedy wanna nie jest użytkowana.

#### CZEGO NIE ROBIĆ:

- Ciągnąć lub podnosić pokrywę za pasy lub klapy.
- Chodzić, stawać lub siadać na pokrywie.
- Kłaść na pokrywie przedmioty metalowe lub przewodzące ciepło, plastikową plandekę czy tkaninę malarską, ponieważ może to spowodować stopienie się piankowego rdzenia pokrywy, co nie jest objęte gwarancją.
- Stosować mechanizmów podnoszących, środków chemicznych i czyszczących innych niż rekomendowane przez **WATKINS WELLNESS** lub ich autoryzowanych sprzedawców lub serwis.

# SYSTEM PODNOSZENIA POKRYWY

Odstęp nad pokrywą, potrzebny do jej otwarcia:

CoverCradle™ i COVERCRADLE II 61 cm (24")	UpRite™ 18 cm (7")	Lift 'n Glide™ 36 cm (14")
--	-----------------------	-------------------------------

## JAK OTWORZYĆ POKRYWĘ?

**WAŻNE:** Nigdy nie próbuj otwierać lub zdejmować pokrywy, chwytając lub ciągnąc za osłonę lub pasy blokujące. Osłona może się rozzerwać, co nie jest objęte gwarancją.

Sprawdź, czy okolice sprężyn pneumatycznych i punktów zaczepu systemu składania pokrywy nie są oblodzone. Oblodzenie może uszkodzić elementy systemu.

**⚠️ OSTRZEŻENIE:** Nie zalecamy stosować winylowej pokrywy i systemu składania pokrywy w warunkach silnego wiatru, przekraczającego prędkość 40 km/h (25 mph).

**WAŻNE:** jeśli wanna znajduje się w regionie, w którym często występują silne wiatry, można zabezpieczyć pokrywę dodatkowymi paskami, aby zmniejszyć ryzyko jej uszkodzenia przez wiatr.

1. Kiedy pasy zabezpieczające są odpięte, włóż rękę pod osłonę pokrywy, aby wpuścić tam powietrze i pozbyć się próżni. Następnie złóż przednią połowę pokrywy i połóż ją na tylnej.
2. Jeśli nie masz dostępu do wanny od tyłu, stań z boku bezpośrednio przy zawiasie składanej pokrywy.
  - a) **Dla systemów składania pokrywy COVERCRADLE:** Używając obu rąk, umieść jedną rękę pod pokrywą (zaraz nad lustrem wody), a drugą z boku pokrywy bezpośrednio nad osłoną. Delikatnie popchnij (nie podnoś) obiema rękami w kierunku przeciwnego tylnego rogu pokrywy (po przekątnej). Sprężyny pneumatyczne delikatnie zatrzymają otwierającą się pokrywę.
  - b) **Dla systemu składania pokrywy UPRITE:** Podnieś pokrywę na środkowym zawiasie, przesunij na tył wanny i delikatnie ją oprzyj w tej pozycji.
  - c) **Dla systemu składania pokrywy LIFT 'N GLIDE:** Lekko podnieś pokrywę na przedzie wanny, przesunij (popchnij do tyłu aż się zatrzyma), złóż ją na pół i podnieś przesuwając na tył wanny. Włóż zawleczkę z boku podnośnika, aby zapobiec przypadkowemu zamknięciu się pokrywy.

**WAŻNE:** Podczas otwierania pokrywy z systemem składania stosuj wyłącznie jedną z wymienionych metod. Nie próbuj otwierać pokrywy w żaden inny sposób. Uszkodzenia spowodowane nieprawidłowym otwieraniem lub zamykaniem pokrywy zgodnie z zapisami nie są objęte gwarancją.

# JAK ZAMYKAĆ POKRYWĘ

1. Stojąc przy boku pokrywy, połóż jedną rękę na jej szczytowym rogu i delikatnie popchnij ją w kierunku wanny. Pokrywa przewróci się do przodu i zakryje połowę wanny.  
**WAŻNE:** Dla systemów składania pokrywy UPRITE lub LIFT 'N GLIDE przed popchnięciem pokrywy wyciągnij mechanizm blokujący.
2. Rozłóż pokrywę podnosząc za uchwyt umieszczony na górnej (przedniej) połowie pokrywy. Opuść przednią połowę pokrywy na wannę. Ciśnienie powietrza powstałe podczas opuszczania pokrywy zapobiega podwinięciu się osłony i jej zablokowaniu pomiędzy pokrywą a niecką.

# WYMAGANIA TECHNICZNE DLA INSTALACJI ELEKTRYCZNEJ

## INSTALACJA

**WAŻNE:** Wodę należy przed podłączeniem wanny do zasilania.

Wanna **HOT SPRING** została zaprojektowana tak, aby zapewnić maksymalną ochronę przeciwko porażeniu prądem. Podłączenie wanny do obwodu z niewłaściwie podłączonymi przewodami uniemożliwi działanie wielu zabezpieczeń wanny. Nieprawidłowe podłączenie przewodów może także spowodować porażenie prądem, ryzyko pożaru lub obrażeń cielesnych. Prosimy w całości przeczytać i stosować się do wymogów i instrukcji dotyczących instalacji elektrycznej dla Twojego modelu wanny!

Wszystkie modele wanny **HOT SPRING** są wyposażone w kontrolkę zasilania (niebieskie światło logo **HOT SPRING**), która oprócz wskazywania, czy wanna jest podłączona do zasilania spełnia także funkcję diagnostyczną. Kiedy wyzwoli się termostat bezpieczeństwa grzałki, kontrolka zacznie migać. Jeśli kontrolka zasilania miga, sprawdź w rozdziale „Rozwiązywanie problemów”, jaka może być tego przyczyna i zastosuj się do opisanych tam poleceń. Kontrolka zasilania przestanie migać po rozwiązaniu problemu. Lampki kontrolne zasilania i gotowości umieszczone na panelu sterowania także pełnią funkcję diagnostyczną.

Wanny **HOT SPRING** muszą mieć przewody podłączone zgodnie z przepisami dotyczącymi instalacji elektrycznych obowiązującymi na danym terenie. Wszelkie prace związane z instalacją elektryczną muszą zostać wykonane przez doświadczonego i wykwalifikowanego elektryka. We wszystkich obwodach należy użyć odpowiednich przewodów elektrycznych, elementów montażowych i kabli.

W zależności od modelu produkt musi być podłączony do zasilania 16 A lub 20 A, 230 V, przewodem trzyżyłowym (faza, zero, uziemienie); więcej informacji na str. 48. Przewód uziemiający musi mieć co najmniej taki sam przekrój co przewody fazowe, ale nie mniejszy niż 2,10 mm<sup>2</sup> (4,0 mm<sup>2</sup> dla modeli 20 A). Może być także potrzebna miedziana szyna wyrównawcza o minimalnym przekroju 6 mm<sup>2</sup>. Dla każdego obwodu wanny wymagany jest także odłącznik, który musi być zamontowany w odstępnie co najmniej 3 mm od innych odłączników.

Podrozdzielnica musi być zamontowana zgodnie z obowiązującymi na danym terenie przepisami, jednak nie bliżej niż 1,5 m (5') od wanny.

## INSTRUKCJE MONTAŻU PRZEWODÓW

- Aby zamontować przyłącze elektryczne, najpierw wyciągnij drzwi przedziału sprzętowego w sposób opisany poniżej:
  - Na str. 47 znajdziesz instrukcje zdejmowania drzwi.
  - Przesuń wszystkie 3 zaczepy w lewo i przechyl je w dół (jeśli zaczep nie chce się przesunąć, poluzuj trochę 2 śrubki, które go trzymają).
  - Obniż panel drzwiowy, odczep wtyk wychodzący z tylnej ściany drzwi, podłączony do podświetlonego logo, i zdejmij drzwi.
- Zlokalizuj skrzynkę rozdzielczą. Poluzuj śruby umieszczone na przedniej części skrzynki rozdzielczej. Wyciągnij śruby i zdejmij pokrywę skrzynki rozdzielczej.
- Podłącz przewody zasilające do wanny z jednego z 4 punktów dostępu zlokalizowanych w prawym tylnym, lewym przednim, prawym przednim lub środkowym przednim punkcie, gdzie znajduje się plastikowa zaśleпка przymocowana do podstawy. (Zobacz ilustrację dla swojego modelu)
- Podłącz przewód zasilający do skrzynki rozdzielczej i połącz go z kablami w sposób przedstawiony poniżej lub na tabliczce ze schematem instalacyjnym umieszczonej po wewnętrznej stronie pokrywy skrzynki rozdzielczej. Po wykonaniu tej czynności załóż z powrotem pokrywę skrzynki rozdzielczej.
- Aby założyć drzwi przedziału sprzętowego, należy postępować zgodnie z poleceniami zawartymi w kroku 1, jednak w odwrotnej kolejności.

**UWAGA SERWISOWA:** Wszystkie modele wanny **HOT SPRING** są wyposażone w kontrolkę zasilania, która, oprócz wskazywania, czy wanna jest podłączona do zasilania, spełnia także funkcję diagnostyczną. Kiedy wyzwoli się termostat bezpieczeństwa grzałki, kontrolka zacznie migać.

**WAŻNA INFORMACJA:** Wanna musi mieć w podrozdzielnicy elektrycznej ziemnozwarciowy przerywacz obwodu — wyłącznik różnicowo-prądowy (RCD) — o znamionowej wartości wyzwolenia nie przekraczającej 30 mA.

Z powodu różnic między gniazdami wtykowymi i wtyczkami, które można spotkać w różnych krajach, **WATKINS WELLNESS** Wybór i montaż działającego urządzenia należy do obowiązków autoryzowanego dealera firmy **Watkins**. **WATKINS WELLNESS** zaleca, aby wtyczka była przymocowana do końca przewodu elektrycznego wanny. Ziemnozwarciowy przerywacz obwodu może być zainstalowany wyłącznie przez wykwalifikowanego elektryka. Wyłączniki różnicowoprądowe (RCD) muszą spełniać wymogi obowiązujące w danym kraju i regionie lub przewyższać wymagane normy.

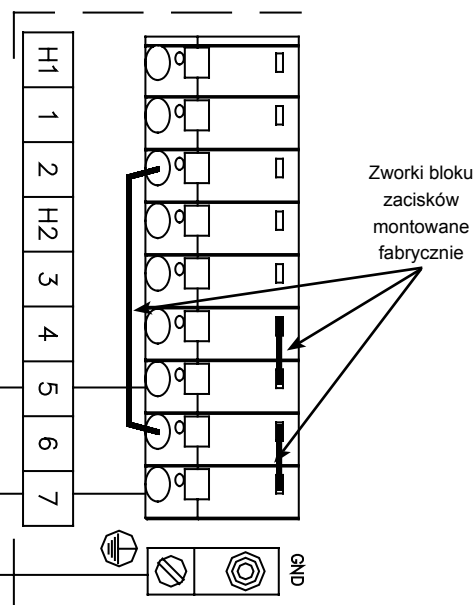
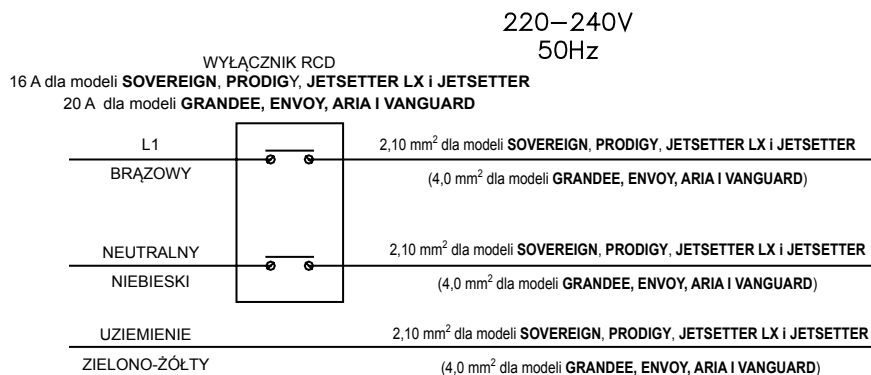

# INSTRUKCJA MONTAŻU

## PRZYGOTOWANIE MIEJSCA POD WANNĘ

Prawdopodobnie wybrałeś już miejsce na swoją wannę — pod dachem lub na zewnątrz, na patio lub tarasie. Upewnij się, że zadbałeś o następujące kwestie:

- Umieść wannę na gładkiej i płaskiej powierzchni. Wanna napełniona wodą ma dużą masę. Upewnij się, że miejsce, które wybrałeś, ma odpowiednią nośność.
- Nie zapomnij o wypoziomowaniu wanny przed nalaniem do niej wody. (Patrz rozdział „Instrukcja poziomowania wanny”).
- Upewnij się, że przedział sprężtowy, w którym mieszczą się wszystkie podzespoły elektryczne, będzie znajdował się w miejscu zabezpieczonym przed odpływem wody. Niezabezpieczenie przedziału sprężtowego przed wodą może skutkować uszkodzeniem części elektronicznych lub wybitciem bezpieczników w domowej rozdzielnicy elektrycznej.
- Zapewnij wygodny dostęp do bezpieczników.
- Zapewnij dostęp do przedziału sprężtowego w celu okresowej pielęgnacji i konserwacji wanny.

⚠ **OSTRZEŻENIE:** Spowodowane aktywnością gryzoni uszkodzenie podzespołów lub instalacji wodnej, umieszczonych w przedziale sprężtowym, **NIE** jest objęte gwarancją!

## MONTAŻ NA ZEWNĄTRZ I NA PATIO

Bez względu na to, gdzie umieścisz wannę, ważne jest, żeby miała solidne podparcie. Uszkodzenie konstrukcji wanny wynikające z wadliwego montażu lub umieszczenia jej na nieodpowiednim fundamencie nie jest objęte gwarancją ograniczoną.

Przy montażu wanny na zewnątrz zalecamy umieścić ją na uzbrojonej płycie betonowej o minimalnej grubości 10 centymetrów. Pręty zbrojeniowe bądź siatka zbrojeniowa powinny być przymocowane do drutu wyrównawczego o minimalnym przekroju 6 mm<sup>2</sup> zgodnie z obowiązującymi w danym kraju przepisami dotyczącymi instalacji elektrycznej (więcej informacji na temat obowiązujących przepisów uzyskasz u lokalnego inspektora nadzoru elektrycznego; przed wylaniem płyty betonowej może być wymagane sprawdzenie wykonania uziemiaenia przez inspektora nadzoru elektrycznego).

Jeśli chcesz postawić wannę na trawniku, nawet na krótki czas, podstaw pod nią w przeznaczonych do tego miejscach kamienie (patrz rozdział „Instrukcja poziomowania wanny”). Nawet kamienie nie zapobiegają osadzeniu się wanny i odchyleniu jej od poziomu. Woda w wannie postawionej na ziemi lub trawniku wkrótce będzie zabrudzona ziemią i trawą wnoszonymi na stopach jej użytkowników. Najlepiej więc postawić ją jak najszybciej na solidnym fundamencie.

## MONTAŻ NA TARASIE

Jeśli chcesz mieć pewność, że taras uniesie wannę, musisz znać jego minimalną nośność. Skontaktuj się w tym celu z wykwalifikowanym wykonawcą lub inżynierem budowlanym. Informacje dotyczące masy wanny, jej zawartości i użytkowników znajdziesz w tabeli „Specyfikacje wanny”. Powyższy ciężar na metr kwadratowy nie może przekraczać nośności znamionowej tarasu, w przeciwnym przypadku może nastąpić poważne uszkodzenie konstrukcji.

**OSTRZEŻENIE:** WATKINS WELLNESS radzi, żeby przed posadowieniem wanny na tarasie skonsultować się z inżynierem lub wykonawcą budowlanym.

## MONTAŻ POD DACHEM/W PIWNICY

Jeśli chcesz zamontować wannę w pomieszczeniu, miej na uwadze specjalne wymogi, które mogą mieć zastosowanie w takiej sytuacji. Wokół wanny będzie gromadziła się woda, dlatego posadzka musi zapewniać dobrą przyczepność, kiedy jest mokra. Niezbędne jest odpowiednie odprowadzenie wody zbierającej się wokół wanny. Jeśli budujesz nowe pomieszczenie na wannę, zalecamy montaż odpływu podłogowego. W pomieszczeniu będzie naturalnie gromadziła się wilgoć. Woda może przeniknąć do drewnianych elementów wyposażenia, powodując suchą zgniliznę, pleśń lub inne problemy. Sprawdź, czy wilgoć

w powietrzu nie wpłynie negatywnie na znajdujące się w pomieszczeniu obiekty z drewna, papieru i innych materiałów. Aby tego uniknąć, zapewnij w nim skuteczną wentylację. Architekt pomoże Ci stwierdzić, czy musisz w pomieszczeniu zainstalować dodatkową wentylację.

Wanny **HOT SPRING** mają zamontowany wentyl do odprowadzania nadmiaru ciepła z przedziału sprężtowego. Znajdź go (znajduje się pod wanną w przednim prawym lub lewym rogu) i upewnij się, że nie jest niczym przyblokowany, np. elementami stolarskimi.

Sprzedawca **HOT SPRING** pomoże Ci znaleźć informacje dotyczące obowiązujących na Twoim terenie przepisów budowlanych i planów zagospodarowania przestrzennego. Może także dać Ci kopię naszego przewodnika planowania.

**UWAGA:** Nie montuj wanny na podłodze z ogrzewaniem podłogowym.

⚠ **OSTRZEŻENIE:** Jeśli wanna znajduje się w zamkniętym pomieszczeniu, **zapewnij w nim i wokół wanny odpowiednią wentylację.** Nieodpowiednia wentylacja może spowodować nadmierne nagromadzenie się środków chemicznych lub fragmentów bakterii. Rozproszone środki chemiczne i fragmenty bakterii mogą zostać wchłonięte przy wdychu, co może skutkować trudnościami w oddychaniu lub uszkodzeniami płuc u niektórych osób z osłabionym układem odpornościowym lub infekcjami układu oddechowego. Jeśli u którejś z osób zażywających kąpeli pojawiają się niepożądane objawy, jak najszybciej skonsultuj się z lekarzem.

Poza stosowaniem się do powyższych zaleceń prawidłowo myj i dbaj o wannę w następujący sposób:

- Wykonaj wszystkie procedury opisane w niniejszej instrukcji użytkowania i instrukcjach widniejących na wszystkich opakowaniach produktów do pielęgnacji wanny.
- Regularnie badaj wodę, aby utrzymać prawidłowy poziom środków dezynfekcyjnych, pH i innych parametrów wody.
- Regularnie wymieniaj wodę i nalewaj do wanny świeżej wody oraz czyść ją zgodnie z zaleceniami zawartymi w tej instrukcji obsługi.
- Co najmniej raz w miesiącu czyść filtr(y).
- Sprawdź, czy obieg wody w wannie jest prawidłowy.
- Przed wejściem do wanny użytkownicy powinni się umyć.

## PRZYGOTOWANIA DO POZIOMOWANIA WANNY

Preferowane jest posadowienie wanny na płycie betonowej o spadku 1,5 cm (0,5") na 3,5 m (10'), aby umożliwić odpływ wody deszczowej i wychłapaną z wanny, by się pod nią nie gromadziła (długie stanie wanny w wodzie może spowodować szkody w drewnianych elementach). Inne opcje to cegły, płyty lub bloki.

Pamiętaj, że stawiając wannę na miękkiej powierzchni, nawet stosując płyty, które mają za zadanie równomiernie rozłożyć jej ciężar, będzie miała tendencję do zapadania się, co spowoduje odchylenie od poziomu.

**UWAGA:** Umieszczenie wanny na ziemi lub trawniku zwiększa prawdopodobieństwo wniesienia do wody brudu, który może uszkodzić osprzęt i powierzchnię wanny, co nie jest objęte gwarancją.

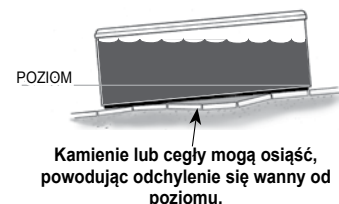

# INSTRUKCJA POZIOMOWANIA WANNY

Jeśli chcesz, żeby Twoja wanna ogrodowa **HOT SPRING** działała prawidłowo, a woda w całości wypływała z wewnętrznej instalacji wodnej, wanna musi być wypoziomowana.

**⚠ OSTRZEŻENIE: WATKINS WELLNESS** zaleca, aby zasięgnąć rady inżyniera lub wykonawcy budowlanego przed umieszczeniem wanny na tarasie lub platformie. Dokładnych informacji dotyczących wymogów konstrukcyjnych szukaj w kolumnie „Obciążenie” tabeli „Specyfikacje wanny”.

**WAŻNE: WATKINS WELLNESS** zastrzega sobie prawo do zmiany jakichkolwiek specyfikacji lub wyglądu produktu bez poniesienia jakiegokolwiek odpowiedzialności.

## Materiał dozwolony na podkładki

- Płytki z drewna cedrowego
- Sklejka do zastosowań na zewnątrz
- Sekwoja
- Drewno do zastosowań na zewnątrz

Podkładki powinny mieć zmienną grubość od 0,5 cm do 1,0 cm i być pocięte na prostokąty o bokach 5 cm x 10 cm.

**UWAGA: Ze względu na duże rozmiary wanny GRANDEE, firma WATKINS WELLNESS wymaga, aby była zamontowana na równej płycie betonowej o grubości 10 cm (4") lub zaprojektowanym do tego celu podłożu, a NIE ustawiona na podkładkach.**

## Instrukcja dotycząca poziomowania

1. Posługując się poziomką o długości 2 m (6') (lub krótszą wraz z prostą deską o wymiarach 5 cm (2") na 10 cm (4") i długości 2,5 m (8')) ustal, który narożnik wanny znajduje się najwyżej i najniżej.
2. Jeden koniec poziomicy umieść na najwyższym, a drugi na najniższym narożniku, i delikatnie podnieś niżej znajdujący się narożnik na podkładkach umieszczonych pomiędzy niecką a poziomiką aż do osiągnięcia poziomu. W ten sposób dowiesz się, ile podkładek potrzebujesz, aby podnieść najniższy narożnik.
3. Teraz ostrożnie obróć poziomikę, trzymając podniesiony podkładkami koniec na swoim miejscu, i przelóż drugi koniec na inny narożnik. Sprawdź poziom. Wypoziomuj drugi koniec poziomicy tak samo, jak poprzedni. Znow ostrożnie przenieś drugi koniec poziomicy na ostatni narożnik i powtórz poprzednie czynności. Podkładki ułożone na trzech narożnikach będą pod nie podłożone w następnej kolejności.
4. Odłóż poziomikę na bok. Ostrożnie zdejmij podkładki i nie rozdzielaj ich, pamiętając z którego narożnika pochodzą.
5. Z inną osobą podnieś najniższy narożnik wanny (ten z największą liczbą podkładek) i podłóż pod cokół wanny, pośrodku podnoszonego narożnika, blok o wymiarach 10 cm (4") x 10 cm (4").
6. W instrukcji obsługi znajdź schemat wsporników wanny i z jego pomocą zlokalizuj punkty poziomujące podnoszonych narożników. Włóż odpowiedni zestaw podkładek pod odpowiadający im narożnik, bezpośrednio pod punkt poziomujący.
7. Podnieś wannę, wyciągnij blok podporowy i osadź ją na podkładkach. Jeśli to konieczne, powtórz kroki od 5 do 7 dla innych narożników wanny.
8. Poziomiką sprawdź poziom wanny. Dostosuj poziom wanny, jeśli to konieczne.
9. Na schemacie wsporników wanny dla Twojego modelu znajdź punkty poziomujące pozostałych narożników i zlokalizuj je w wannie. Następnie wsuń pod nie ostrożnie podkładki pomocnicze w przeznaczonych do tego miejscach. Podkładki pomocnicze służą dokładnemu dopasowaniu pomiędzy fundamentem a konstrukcją wspornika wanny. Jeśli musisz podnieść wannę, aby włożyć podkładki pomocnicze, uważaj, żeby nie usunąć oryginalnych podkładek.

Na schematach przedstawionych na kolejnych stronach są wskazane punkty w systemie wspornikowym wanny, pod które należy wsuwać podkładki.

**UWAGA:** Pomimo tego, że wanny **HOT SPRING** są przeznaczone do montażu na zewnątrz, nie są odporne na szkody spowodowane przez owady, gryzonie czy inne stworzenia. Ekran umieszczony na dnie przedziału sprzętowego ma chronić przed dostępem zwierząt i szkodami przez nie wyrządzonymi. Prosimy zwrócić uwagę na to, że podzespoły elektroniczne znajdujące się w przedziale sprzętowym potrzebują odpowiedniej wentylacji, aby je schłodzić i utrzymać optymalną temperaturę. Dokładne uszczelnienie otworu lub dopuszczenie do nagromadzenia się brudu na siatce ekranu może negatywnie wpłynąć na działanie wanny. Uszkodzenia wanny lub jej podzespołów spowodowane „działaniem przyrody”, gryzoni lub owadów, zgodnie z zapisami nie są objęte gwarancją ograniczoną.

## DOSTĘP DO MIEJSCA MONTAŻU PODCZAS DOSTAWY

Zacznij od sprawdzenia wymiarów wanny w poniższej tabeli. Przedstawione wymiary odnoszą się do wanny postawionej na boku w pozycji pionowej.

Model	Szer.	Dł.	Wys.
GRANDEE (GGNE)	97 cm (38")	254 cm (8'4")	231 cm (7'7")
ENVOY (KKNE)	97 cm (38")	254 cm (8'4")	231 cm (7'7")
VANGUARD (VVNE)	91 cm (36")	221 cm (7'3")	221 cm (7'3")
ARIA (ARNE)	91 cm (36")	221 cm (7'3")	221 cm (7'3")
SOVEREIGN (IINE)	84 cm (33")	236 cm (7'3")	203 cm (6'8")
PRODIGY (HNE)	84 cm (33")	213 cm (7'0")	198 cm (6'6")
JETSETTER LX (JTNE)	84 cm (33")	213 cm (7'0")	173 cm (5'8")
JETSETTER (JUNE)	74 cm (29")	213 cm (7'0")	173 cm (5'8")

Następnie skontaktuj się ze sprzedawcą, aby podał Ci wysokość i szerokość wanny oraz wózka, na którym będzie przewożona. Zsumuj wysokość wanny z kolumny Wys. i wysokość wózka, aby ustalić prześwit wymagany do przewiezienia wanny. Następnie określ wymagany prześwit w poziomie na podstawie szerokości wózka lub wanny (użyj większej wartości).

**UWAGA:** Może być konieczne zapewnienie dodatkowego prześwitu nad głową, jeśli wanna będzie wnoszona lub znoszona po pochyłości lub schodach.

Powyższe informacje będą Ci potrzebne, aby określić wymagania niezbędne do przeniesienia wanny na wyznaczone miejsce.

Być może trzeba będzie wyciągnąć bramy, elementy ogrodzenia lub inne ruchome przeszkody, aby przewieźć wannę na miejsce montażu.

Jeśli trzeba będzie zdjąć wannę z wózka, żeby przenieść ją przez mur (lub z powodu zbyt wąskiego przejścia, zbyt niskiego okapu dachu, zbyt ciasnych zakrętów lub zbyt stromych schodów), wymagane jest użycie samochodu z podnośnikiem. Jest to powszechna praktyka.

Samochód ciężarowy z zamontowanym podnośnikiem wpasuje się w Twój podjazd. Może go obsługiwać wyłącznie wykwalifikowany i ubezpieczony operator. Operator żurawia przeniesie dużą i ciężką wannę przez mury, budynki lub inne przeszkody i umieści ją możliwie blisko miejsca montażu.

**UWAGA:** Jeśli do przeniesienia wanny trzeba użyć podnośnika, możesz zostać obciążony za tę usługę po jej wykonaniu.

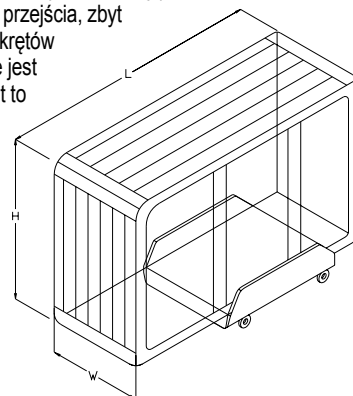

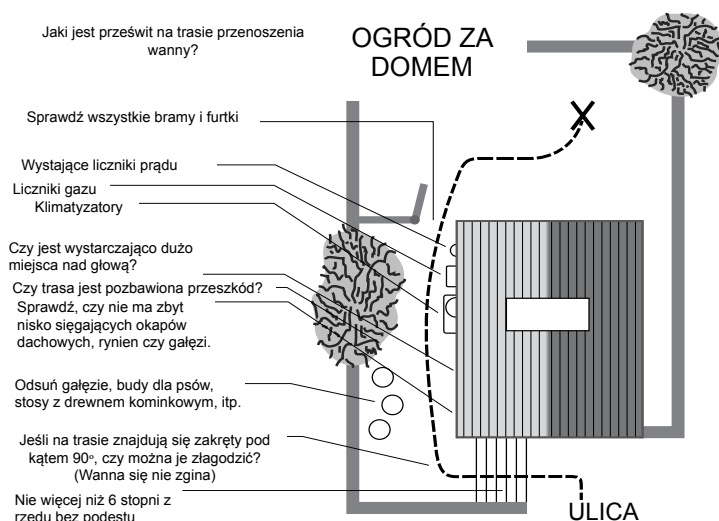

## PRZYGOTOWANIE GRUNTU

Wanna **HOT SPRING** jest przygotowana do pracy na wszystkich standardowych powierzchniach. Do długoterminowego użytkowania najlepsza jest płyta betonowa\*, ale inne podłoża są także dozwolone, pod warunkiem, że przed dostarczeniem wanny odpowiednio się je przygotowuje. Trzy rysunki po prawej, przedstawiające ławę fundamentową, to przykłady alternatywnych do płyty betonowej rozwiązań dla wanien montowanych bez altan lub innych dodatków.

\***UWAGA:** wanna **GRANDEE** musi być posadowiona na zbrojonej płycie betonowej o minimalnej grubości 10 cm (4"), a dla modeli **ENVOY, ARIA, VANGUARD, SOVEREIGN, PRODIGY, JETSETTER LX** i **JETSETTER** zaleca się zastosowanie takiego rozwiązania.

## UWAGI DOTYCZĄCE MONTAŻU:

- Jeśli planujesz postawić wannę na kamieniach lub podkładach kolejowych, podłóż je w specjalnie do tego przeznaczonych miejscach do poziomowania wanny, aby zapewnić równomierne rozłożenie jej masy.
- Pamiętaj, że stawiając wannę na miękkiej powierzchni, nawet używając płyt, które mają za zadanie równomiernie rozłożyć masę, wanna będzie miała tendencję do zapadania się, co spowoduje jej odchylenie od poziomu.
- Pamiętaj, że jeśli ustawisz wannę na trawniku lub ziemi, zwiększa się prawdopodobieństwo wniesienia do wody brudu na stopach użytkowników.

Jeśli razem z wanną kupujesz system tarasowy lub altanę, zapewnienie solidnego fundamentu jest obowiązkowe. Posadowienie ich na powierzchni innej, niż równa płyta, może spowodować problemy przy montażu. Zapewnienie dostosowanego, równego fundamentu pod wannę należy do obowiązków właściciela. Weź pod uwagę to, że większość ekip dostarczających wanny nie jest przygotowana do wyrównywania i przygotowywania miejsca pod wannę.

**UWAGA:** Aby wanna działała prawidłowo, a woda całkowicie wypływała z instalacji, po zamontowaniu wanny należy ją wypoziomować. Na schematach przedstawionych na kolejnych stronach są wskazane punkty w systemie wspornikowym wanny, pod które należy wsuwać podkładki. Ekipa dostarczająca Twoją wannę **HOT SPRING** może pomóc Ci to zrobić.

# GRANDEE

## Wymiary

**UWAGA:** Wszystkie wymiary są przybliżone; przed podjęciem kluczowych decyzji, dotyczących projektów lub ścieżek, zmierz swoją wannę.

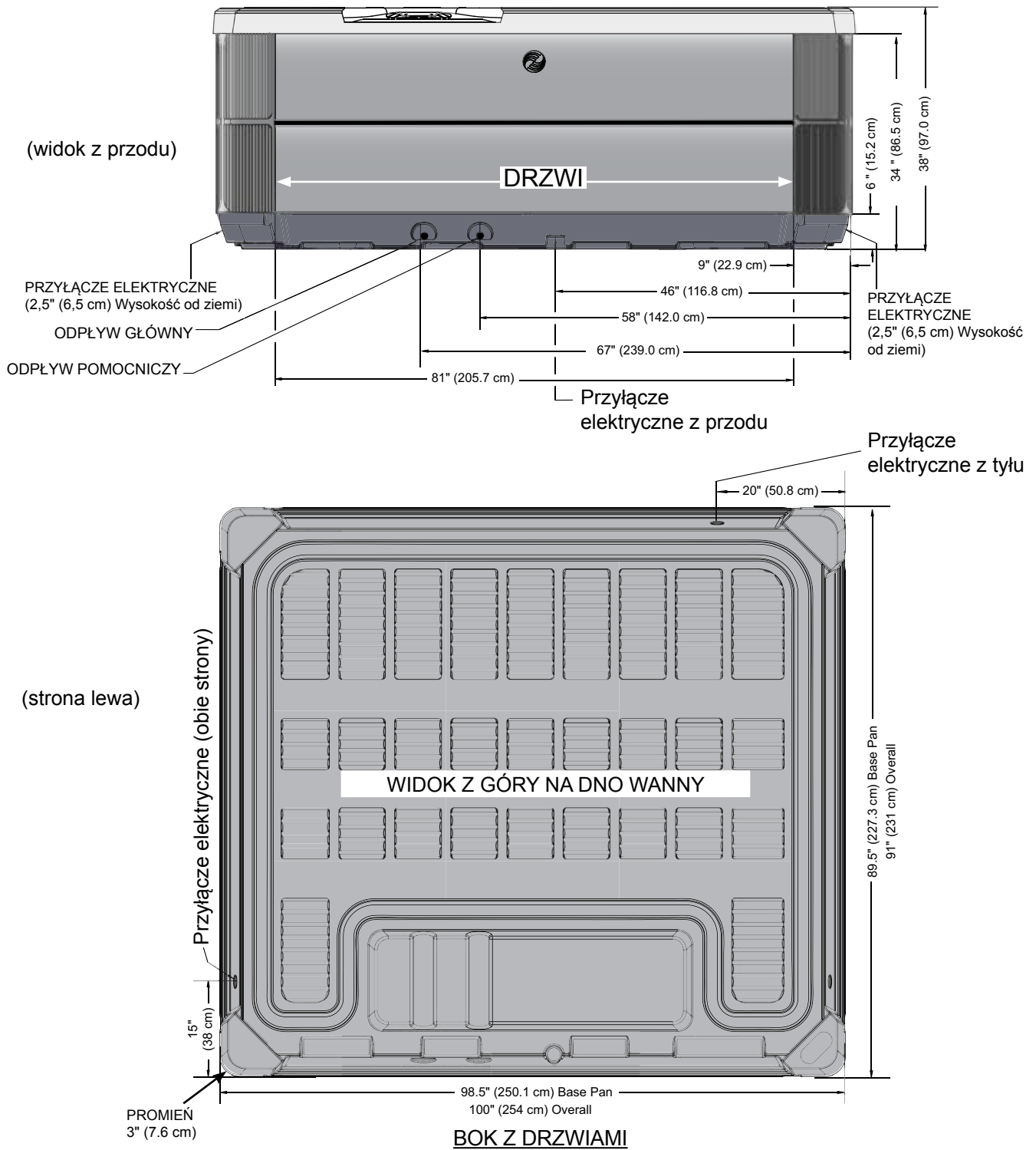

**UWAGA:** WATKINS WELLNESS wymaga, aby wanna **GRANDEE** była posadowiona na zbrojonej płycie betonowej o minimalnej grubości 10 cm (4") lub tarasu, który ma nośność ponad 555 kg/m<sup>2</sup> (125 funtów na stopę kwadratową).

**OSTRZEŻENIE:** Wanny **GRANDEE** nie można w żadnym wypadku stawiać na podkładkach.

# ENVOY

## Wymiary

**UWAGA: Wszystkie wymiary są przybliżone; przed podjęciem kluczowych decyzji, dotyczących projektów lub ścieżek, zmierz swoją wannę.**

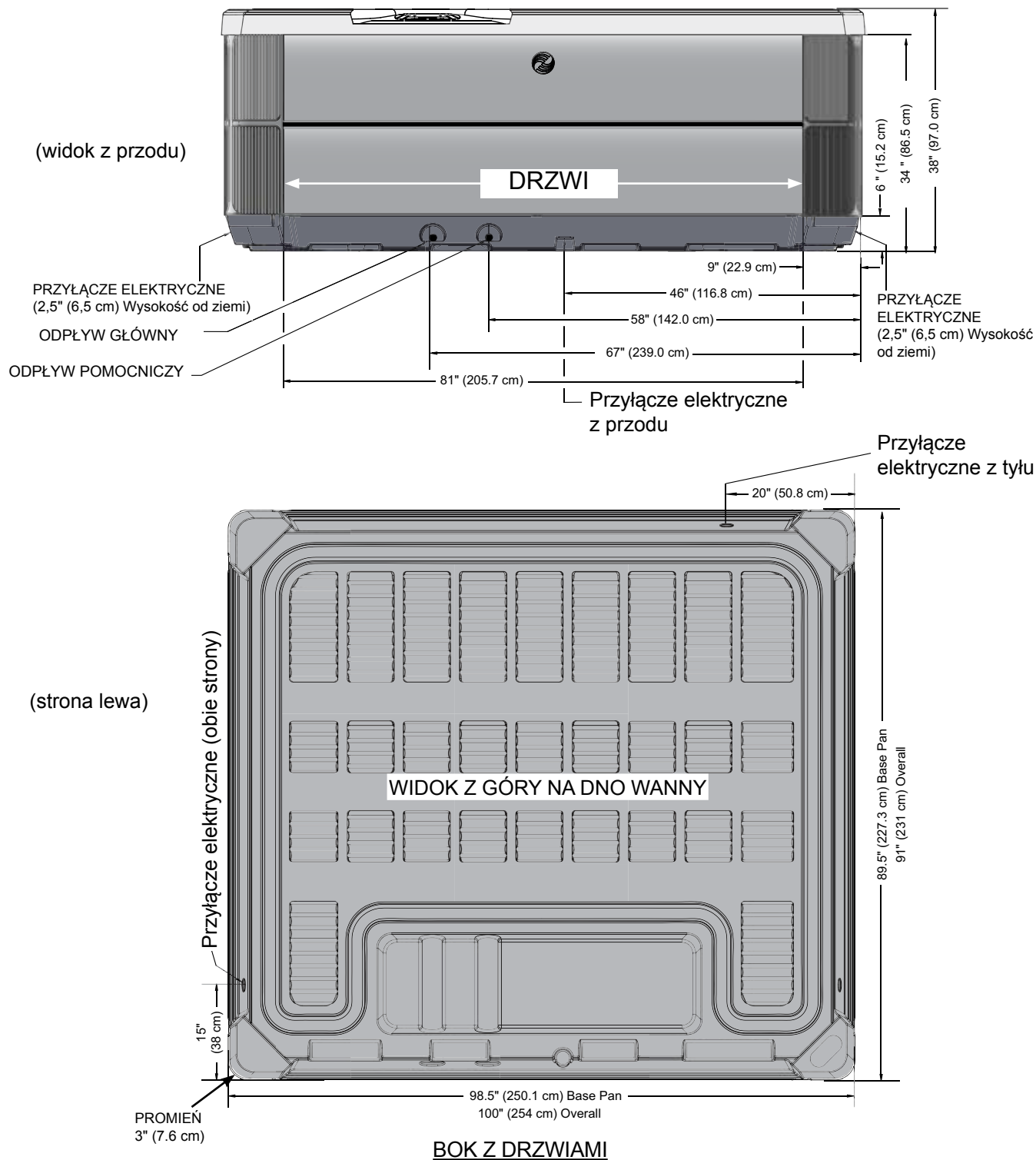

**UWAGA: WATKINS WELLNESS** wymaga, aby wanna **ENVOY** była posadowiona na zbrojonej płycie betonowej o minimalnej grubości 10 cm (4") lub tarasie, który ma nośność ponad 565 kg/m<sup>2</sup> (115 funtów na stopę kwadratową).

**OSTRZEŻENIE:** Wanny **ENVOY** nie można w żadnym wypadku stawiać na podkładkach.



# VANGUARD

## Wymiary

**UWAGA:** Wszystkie wymiary są przybliżone; przed podjęciem kluczowych decyzji, dotyczących projektów lub ścieżek, zmierz swoją wannę.

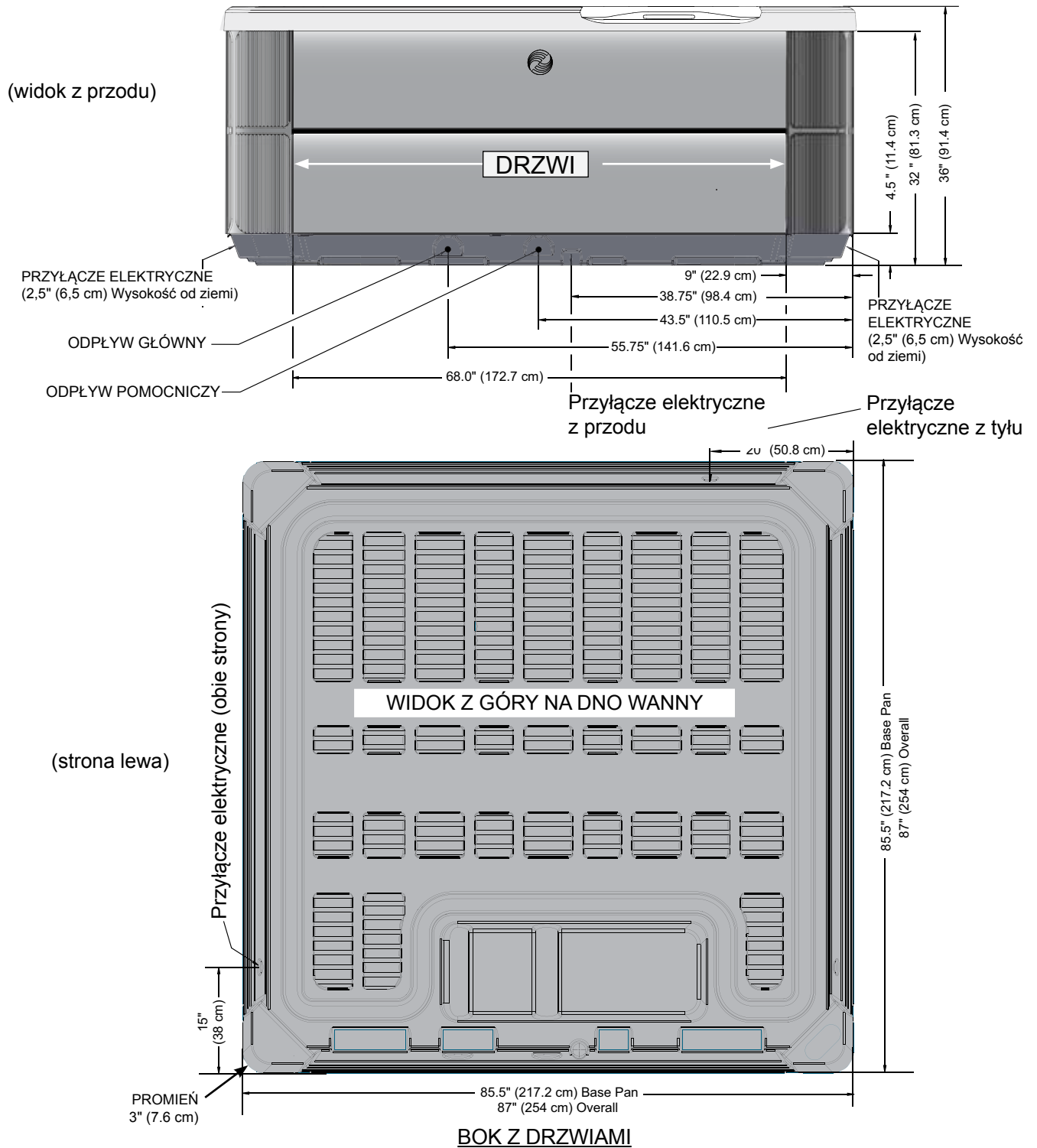

**UWAGA: WATKINS WELLNESS** wymaga, aby wanna **VANGUARD** była posadowiona na zbrojonej płycie betonowej o minimalnej grubości 10 cm (4") lub tarasie, który ma nośność ponad 565 kg/m<sup>2</sup> (115 funtów na stopę kwadratową).

**OSTRZEŻENIE:** Wanny **VANGUARD** nie można w żadnym wypadku stawiać na podkładkach.

# ARIA

## Wymiary

**UWAGA: Wszystkie wymiary są przybliżone; przed podjęciem kluczowych decyzji, dotyczących projektów lub ścieżek, zmierz swoją wannę.**

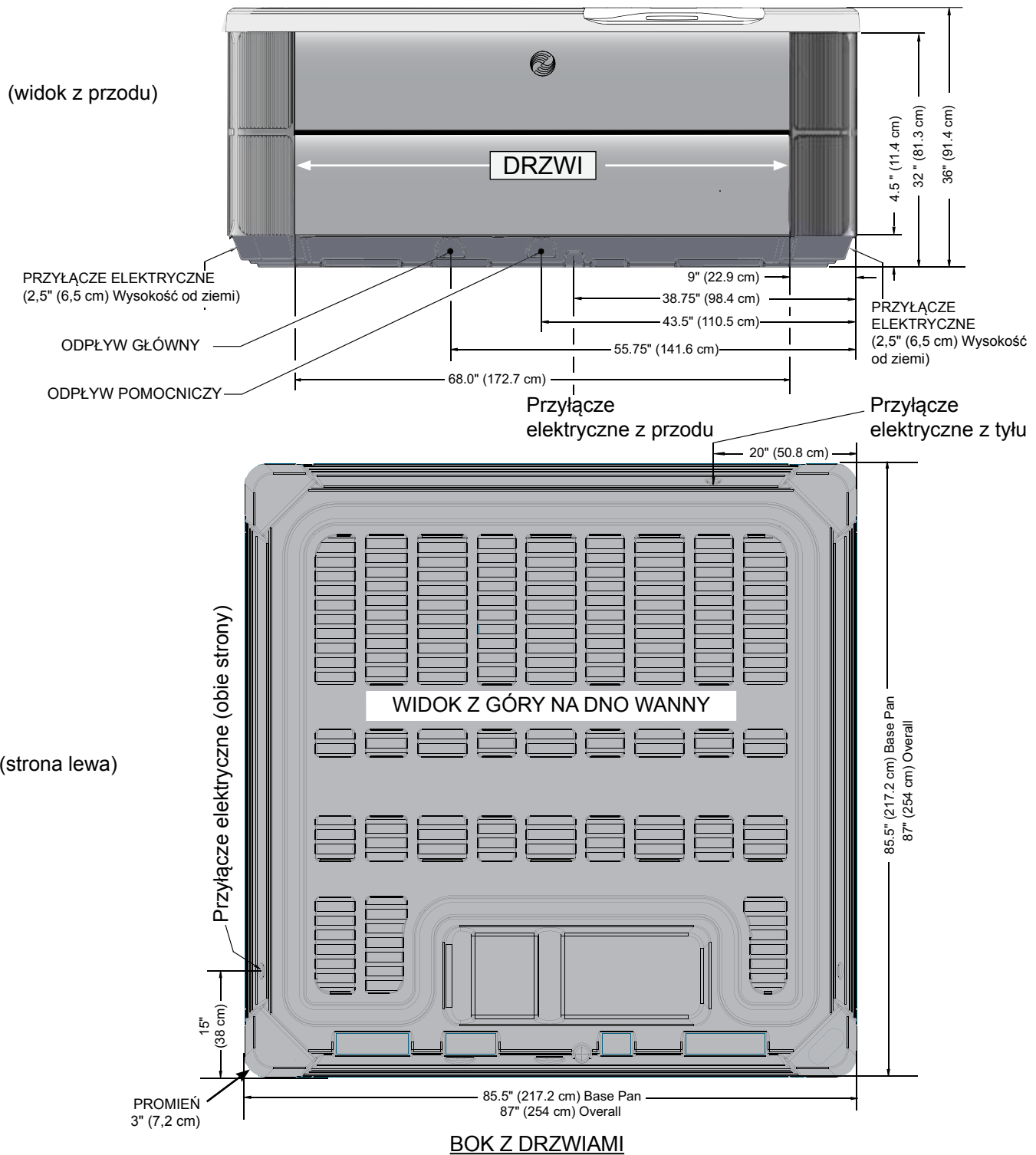

**UWAGA: WATKINS WELLNESS** wymaga, aby wanna **ARIA** była posadowiona na zbrojonej płycie betonowej o minimalnej grubości 10 cm (4") lub tarasie, który ma nośność ponad 565 kg/m<sup>2</sup> (115 funtów na stopę kwadratową).

**OSTRZEŻENIE:** Wanny **ARIA** nie można w żadnym wypadku stawiać na podkładkach.

# SOVEREIGN

## Wymiary

**UWAGA:** Wszystkie wymiary są przybliżone; przed podjęciem kluczowych decyzji, dotyczących projektów lub ścieżek, zmierz swoją wannę.

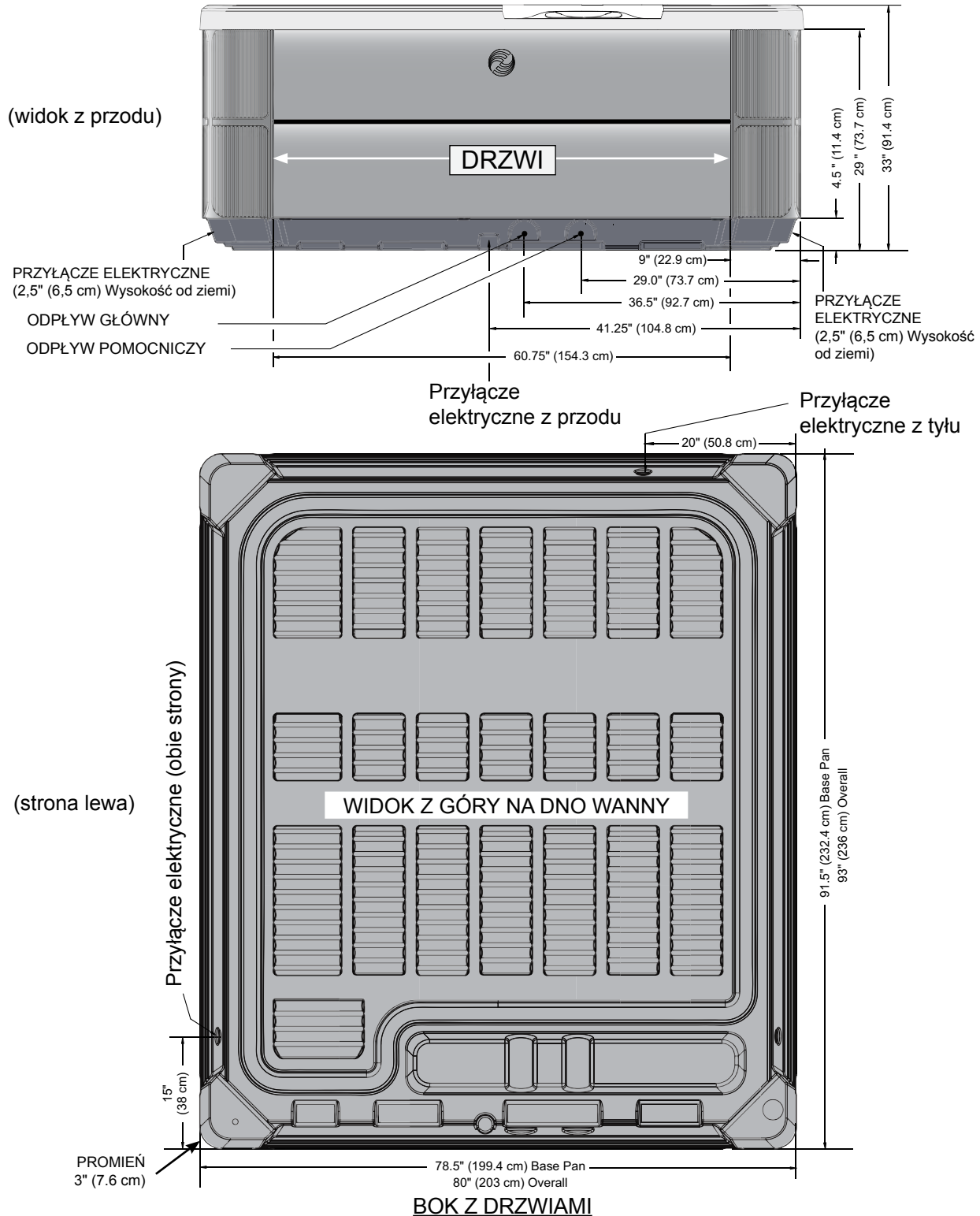

**UWAGA: WATKINS WELLNESS** wymaga, aby wanna **SOVEREIGN** była posadowiona na zbrojonej płycie betonowej o minimalnej grubości 10 cm (4") lub tarasie, który ma nośność ponad 530 kg/m<sup>2</sup> (110 funtów na stopę kwadratową).

**OSTRZEŻENIE:** Wanny **SOVEREIGN** nie można w żadnym wypadku stawiać na podkładkach.

# PRODIGY

## Wymiary

**UWAGA:** Wszystkie wymiary są przybliżone; przed podjęciem kluczowych decyzji, dotyczących projektów lub ścieżek, zmierz swoją wannę.

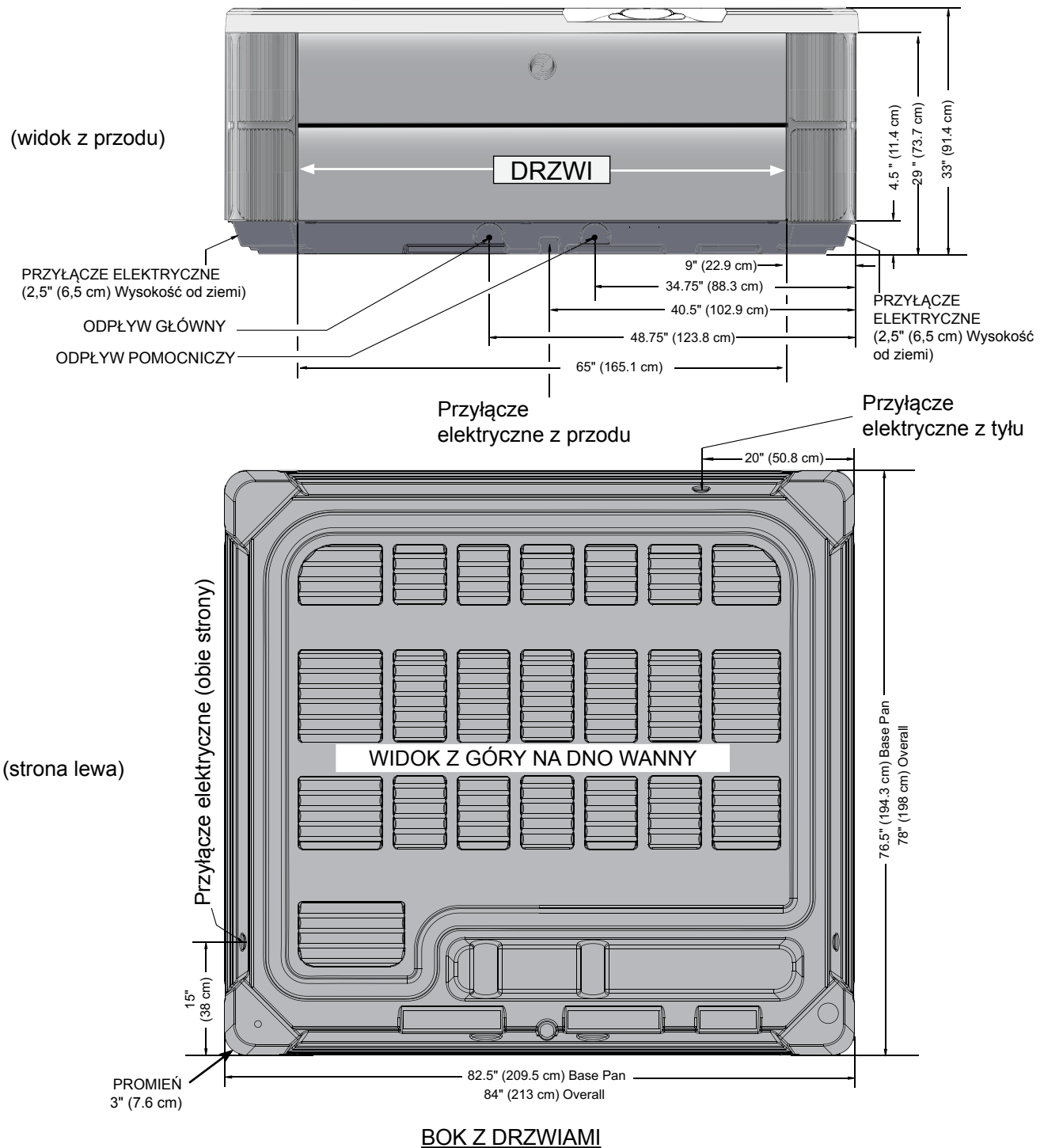

### BOK Z DRZWIAMI

**UWAGA: WATKINS WELLNESS** wymaga, aby wanna **PRODIGY** była posadowiona na zbrojonej płycie betonowej o minimalnej grubości 10 cm (4") lub tarasie, który ma nośność ponad 595 kg/m<sup>2</sup> (125 funtów na stopę kwadratową).

**OSTRZEŻENIE:** Wanny **PRODIGY** nie można w żadnym wypadku stawiać na podkładkach.

# JETSETTER LX I JETSETTER

## Wymiary

**UWAGA:** Wszystkie wymiary są przybliżone; przed podjęciem kluczowych decyzji, dotyczących projektów lub ścieżek, zmierz swoją wannę.

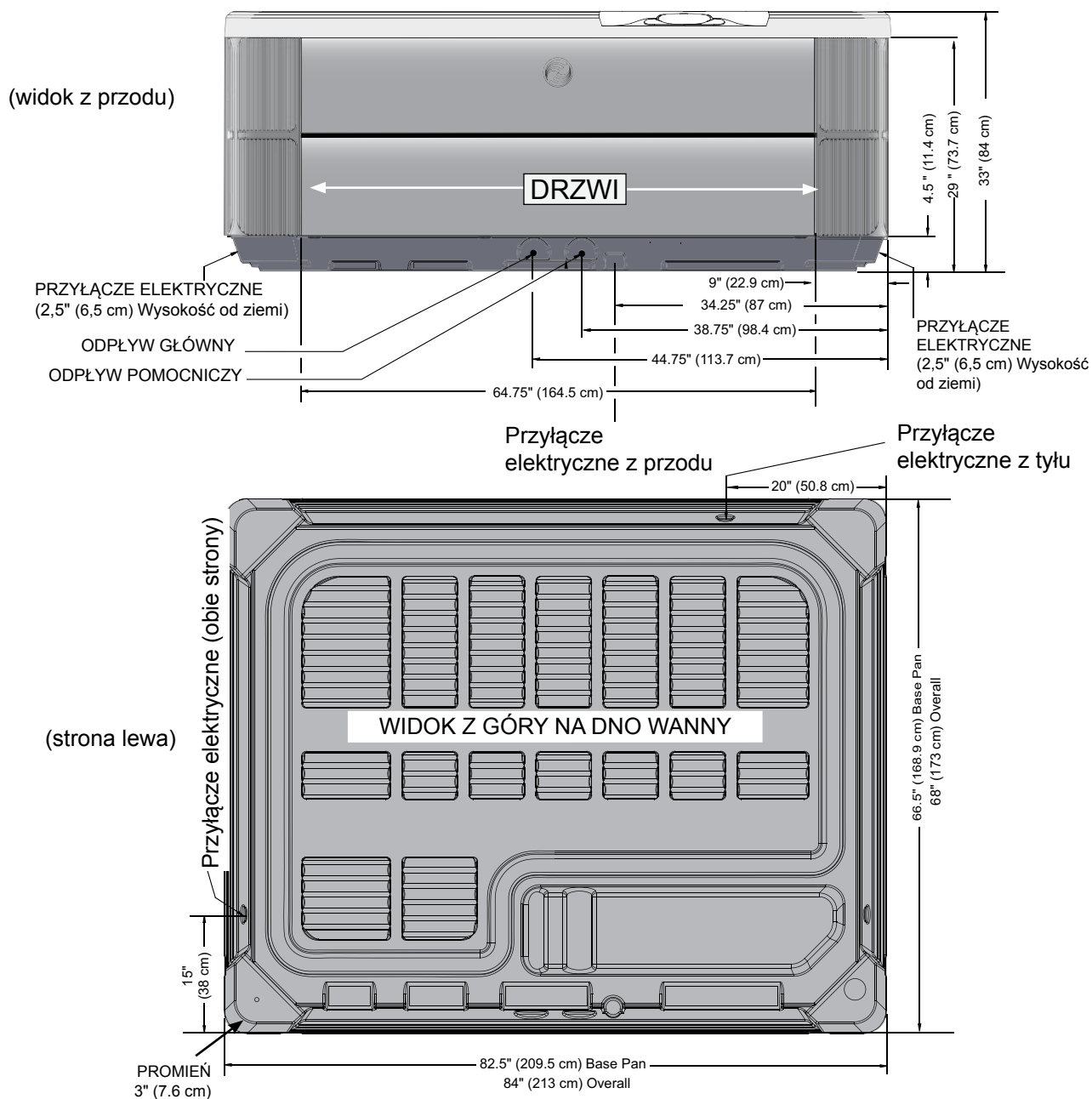

### BOK Z DRZWIAMI

**UWAGA:** WATKINS WELLNESS wymaga, aby wanna JETSETTER była posadowiona na zbrojonej płycie betonowej o minimalnej grubości 10 cm (4") lub tarasie, który ma nośność ponad 460 kg/m<sup>2</sup> (95 funtów na stopę kwadratową).

**OSTRZEŻENIE:** Wanny JETSETTER nie można w żadnym wypadku stawiać na podkładkach.

# INFORMACJE DOTYCZĄCE SERWISOWANIA

## INFORMACJE OGÓLNE

Wanna **HOT SPRING** została zaprojektowana z myślą o tym, aby służyć bezawaryjnie przez wiele lat. Jednak, tak jak w przypadku innego sprzętu, od czasu do czasu mogą pojawić się problemy wymagające konsultacji wykwalifikowanego serwisanta. Pomimo tego, że proste naprawy, polegające na resetowaniu wyłącznika różnicowoprądowego (RCD), bezpiecznika lub termostatu bezpieczeństwa, nie wymagają wzywania fachowca, mogą wskazywać na pojawienie się poważniejszego problemu. Takie poważniejsze problemy mogą wymagać naprawy przez wykwalifikowaną osobę. Przed wykonaniem telefonu do serwisu najpierw zajrzyj do przewodnika do rozwiązywania problemów. Zachowaj na przyszłość oryginalny dowód zakupu.

## WYŁĄCZNIK RÓŻNICOWO- PRĄDOWY (RCD) I TERMOSTAT WYSOKOTEMPERATUROWY

Jeśli wanna nie działa, najpierw sprawdź jej źródło zasilania.

Sprawdź każdy wyłącznik różnicowoprądowy w podrozdzielniczy. Jeśli któryś z wyłączników się wyzwolił, zresetuj go. Jeśli się nie resetuje, może wskazywać to na problem z doziemieniem (zwarcie obwodu) podzespołów elektrycznych. Aby w pełni zdiagnozować problem, skontaktuj się z autoryzowanym punktem serwisowym.

Jeśli po sprawdzeniu wyłączników różnicowoprądowych okaże się, że żaden z nich się nie wyzwolił, sprawdź główny bezpiecznik zasilania wanny znajdujący się w rozdzielniczy domowej. Jeśli bezpiecznik się wyzwolił, oznacza to, że obwód był przeciążony lub pomiędzy rozdzielniczą domową a gniazdem lub podrozdzielniczą wanny istnieje problem z doziemieniem. Skontaktuj się z wykwalifikowanym elektrykiem.

Jeśli nie znajdziesz żadnych usterek w głównym bezpieczniku domowym i wyłącznikach różnicowoprądowych wanny, sprawdź termostat wysokotemperaturowy. Możesz to zrobić po prostu odłączając na 30 sekund wannę od zasilania. Jeśli wcześniej termostat wysokotemperaturowy zadziałał, zresetuje się po odłączeniu zasilania. Jeśli po ponownym odłączeniu zasilania wanna się podgrzewa, oznacza to, że przez układ grzejny przepływa zbyt mało wody. Termostat wysokotemperaturowy wyzwala się zazwyczaj w konsekwencji jednego z poniższych problemów lub ich kombinacji: 1) niedrożny(e) wkład(y) filtra, 2) zator w instalacji wodnej, 3) nie działająca pompa obiegowa grzałki, 4) przed wypuszczeniem wody wanna nie została odłączona od zasilania, 5) zapowietrzenie instalacji wodnej. Kontrolka zasilania na panelu sterowania umieszczonym z przodu wanny także będzie migłała po zadziałaniu termostatu bezpieczeństwa.

Jeśli wanna nie działa pomimo zresetowania wyłącznika różnicowoprądowego lub termostatu wysokotemperaturowego, zgłoś ten problem do autoryzowanego punktu serwisowego. Jeśli wanna działa, ale nie podgrzewa wody, sprawdź możliwą przyczynę w rozdziale dotyczącym grzałki lub rozdziale „Rozwiązywanie problemów”.

## BEZAWARYJNA GRZAŁKA NO-FAULT / WBUDOWANY WYŁĄCZNIK CIŚNIENIOWY

**WATKINS WELLNESS** udziela bezawaryjnej gwarancji na grzałkę **NO-FAULT** w sytuacji jakiegokolwiek awarii wymagającej wymiany. Okres trwania tej gwarancji jest określony w gwarancji na podzespoły. Gwarancja ta jest bezawaryjną bez wyjątku, jeśli tylko podzespół przestał działać prawidłowo w systemie wanny. Oznacza to, że okoliczności, które normalnie nieważniłyby gwarancję warunkową, np. w sytuacji uszkodzenia z powodu parametrów chemicznych wody, nie mają zastosowania do grzałki bezawaryjnej **NO-FAULT**.

Warte uwagi jest to, że grzałka **NO-FAULT** jest zabezpieczona termostatem wysokotemperaturowym i wbudowanym wyłącznikiem ciśnieniowym. Przyczyny zadziałania termostatu wysokotemperaturowego są omówione w poprzednim rozdziale.

Jeśli wanna nie podgrzewa wody, miga zielona i czerwona lampka, a pompy i światła działają prawidłowo, być może zadziałał wyłącznik ciśnieniowy. Zazwyczaj wyłącznik ciśnieniowy wyzwala się z następujących powodów:

1. Niedrożny wkład filtra
2. Zator w instalacji wodnej
3. Wypuszczenie wody z wanny bez uprzedniego odłączenia jej od zasilania
4. Zapowietrzenie instalacji wodnej

Po zidentyfikowaniu i usunięciu przyczyny problemu wyłącznik ciśnienia się zamknie, a grzałka zacznie działać.

## POMPA OBIEGOWA SILENT FLO / BEZPIECZNIK TERMICZNY POMPY OBIEGOWEJ

Pompa obiegowa **HOT SPRING SILENT FLO 5000** to cicha, wydajna, chłodzona wodą pompa, zapewniająca nieprzerwaną filtrację wody, przeznaczona specjalnie do tego celu. Z tej racji, że pompa **SILENT FLO 5000** jest schładzana wodą, ma bezpiecznik termiczny, który zapobiega uszkodzeniom pompy spowodowanym przegrzaniem na wypadek braku wody.

Zresetuj bezpiecznik termiczny pompy obiegowej, odłączając wannę od zasilania aż do czasu kiedy pompa wystygnie.

Bezpiecznik termiczny wyzwala się zazwyczaj w konsekwencji jednego z poniższych problemów lub ich kombinacji: 1) niedrożny(e) wkład(y) filtra, 2) zator w instalacji wodnej, 3) przed wypuszczeniem wody wanna nie została odłączona od zasilania, 4) zapowietrzenie instalacji wodnej. Po zidentyfikowaniu i usunięciu przyczyny problemu bezpiecznik termiczny można zresetować, aby mógł powrócić do normalnej pracy.

## INNE INFORMACJE DOTYCZĄCE SERWISOWANIA

Termostat regulacyjny i wysokotemperaturowy są wyposażone w elektroniczne czujniki podłączone do instalacji wodnej wanny. Nie przecinaj kabli łączących czujniki z termostatami w skrzynce rozdzielczej, ani nie dopuść do ich załamania.

Pompa dysz jest wyposażona w wyłącznik przeciążenia termicznego, który ma za zadanie ochronę pompy przed przegrzaniem. Jeśli w starszej wannie pompa samoistnie się wyłącza, może to wskazywać na uszkodzenie łożysk silnika pompy. Jeżeli pompa wyłącza się samoistnie w nowej wannie, zazwyczaj przyczyna leży w jednym z następujących czynników:

- Przeciążenie termiczne: pomimo produkcji masowej nie wszystkie wyłączniki przeciążenia termicznego są identyczne. Niektóre są bardziej czułe od innych i będą wyłączały pompę przy niższej temperaturze.
- Wysoka temperatura: wszystkie modele wanien **HOT SPRING** mają zainstalowany kanał odprowadzający ciepło, generowane przez pompę dysz, na zewnątrz przedziału sprzętowego i z powrotem do wody w wannie. Jeśli otwór wentylacyjny będzie przyblokowany kamieniem, trawą lub ziemią, pompa może się przegrzać. Po wystarczającym ochłodzeniu się pompy i usunięciu blokady otworu wentylacyjnego można znów ją włączyć.
- Tarcie: czasami ruchome części nowej pompy ściśnięte do siebie przylegają i w czasie ruchu powodują tarcie i wzrost temperatury w ich obrębie. Po standardowym okresie rozruchu pompa nie będzie się nadmiernie rozgrzewać w czasie pracy.
- Nieprawidłowe podłączenie przewodów: jeśli wanna jest podłączona do przedłużacza lub domowa instalacja jest niewymiarowa, pompa może mieć niedobór napięcia i w związku z tym pobierać więcej prądu, co powoduje generowanie większej ilości ciepła.
- Jeśli pompa wyłącza się z powodu przegrzania, upewnij się, że przedział sprzętowy jest odpowiednio wentylowany. Szczelina powietrzna na dnie przedziału nie może być zablokowana. Jeśli pompa i tak będzie się wyłączać po krótkim okresie pracy, skontaktuj się z wykwalifikowanym pracownikiem serwisu.

## DZIAŁANIA UNIEWAŻNIAJĄCE GWARANCJĘ

Gwarancja ograniczona traci ważność, jeśli wanna **HOT SPRING** została nieprawidłowo zamontowana, była zmodyfikowana, nieprawidłowo użytkowana lub próbował ją naprawiać ktoś inny niż autoryzowany przedstawiciel **WATKINS WELLNESS**. Modyfikacja obejmuje wszelkie zmiany podzespołów lub instalacji wodnej, zmianę prądu, lub dodanie niezatwierdzonego przez producenta wanny urządzenia do dezynfekcji lub oczyszczania wody, lub systemu grzejnego, który przyczynia się do awarii podzespołów lub urządzeń albo do niebezpiecznej pracy systemu. Nieprawidłowe użytkowanie obejmuje jakąkolwiek obsługę wanny niezgodną z drukowanymi instrukcjami **WATKINS WELLNESS** lub użytkowanie wanny w sposób niezgodny z przeznaczeniem. W szczególności do nieprawidłowego użytkowania, które może unieważnić niniejszą gwarancję, zalicza się: użytkowanie wanny w warunkach niemieszkalnych; szkody spowodowane obsługą\* wanny pod napięciem wykraczającym poza wymagany zakres (240V ±10%) lub w temperaturach wykraczających poza zakres 1,7°C (35°F) i 49°C (120 °F); szkody spowodowane skokami lub spadkami napięcia; szkody spowodowane brudnymi, niedrożnymi lub zwapniałymi wkładkami filtra (patrz rozdział „Dbalność o wannę i jej konserwacja” w niniejszej instrukcji obsługi); zniszczenie powierzchni wanny spowodowane użyciem trichloru, BCDMH, tabletkami chemicznymi umieszczonymi w pływającym dozowniku, kwasem lub innymi środkami dezynfekującymi lub przeznaczonymi do czyszczenia niecki, które nie są rekomendowane przez **WATKINS WELLNESS**; zniszczeniami spowodowanymi przez nierozpuszczone środki dezynfekujące, zalegające na dnie wanny (żaden materiał nie wytrzyma takiego działania); uszkodzenia podzespołów (z wyjątkiem grzałki **NO-FAULT**) lub powierzchni wanny, spowodowane nieutrzymaniem równowagi pH lub innych kluczowych parametrów wody; oraz uszkodzenia powierzchni wanny spowodowane pozostawieniem wanny bez wody bez przykrycia i wystawionej na bezpośrednie działanie promieni słonecznych (co może doprowadzić do uszkodzeń spowodowanych działaniem energii słonecznej). \*Obsługa wanny nie oznacza „korzystania” z wanny! **WATKINS WELLNESS nie zaleca korzystania z wanny, jeśli temperatura wody nie mieści się w zakresie temperatur panelu sterowania.**

Pokrywa filtra wanny nie jest przystosowana do dźwigania dużych ciężarów i nie można na niej siadać. W najgorszym przypadku może pęknąć i się połamać. Taka sytuacja jest traktowana jako nieprawidłowe użytkowanie i niniejsza gwarancja jej nie obejmuje.

Działania przyrody i szkody wyrządzone przez zwierzęta, gryzonie i owady są traktowane jako nieprawidłowe użytkowanie i nie są objęte niniejszą gwarancją.

## WYŁĄCZENIA ODPOWIEDZIALNOŚCI

**WATKINS WELLNESS** nie ponosi odpowiedzialności za utratę możliwości korzystania z wanny **HOT SPRING** lub inne koszty, wydatki lub szkody przypadkowe, wynikowe, specjalne, pośrednie lub karne, obejmujące, między innymi, usunięcie stałego tarasu albo innego elementu oprzyrządowania lub konieczność użycia dźwigu. Każda gwarancja domniemana obowiązuje tak długo, jak stosowna gwarancja ograniczona, o której była mowa powyżej. W niektórych krajach nie dopuszcza się ograniczeń związanych z okresem trwania gwarancji domniemanej. Pod żadnym pozorem firma **WATKINS WELLNESS** ani żaden z jej przedstawicieli nie ponosi odpowiedzialności za uszkodzenie ciała osób lub zniszczenie mienia, bez względu na sposób ich powstania.

W niektórych państwach wyłączenie lub ograniczenie odpowiedzialności za szkody przypadkowe lub wynikowe jest niedozwolone, więc niniejsze ograniczenia mogą nie mieć w danym przypadku zastosowania.

## OBSŁUGA KLIENTA

Jeśli masz jakiegokolwiek pytania dotyczące nastawień, obsługi czy konserwacji wanny **HOT SPRING**, na które nie znalazłeś odpowiedzi w niniejszej instrukcji obsługi, zadaj je dealerowi **HOT SPRING**.

## ROZWIĄZYWANIE PROBLEMÓW

Jeśli pojawią się jakiegokolwiek problemy z wanną, nie wahaj się skonsultować z dealerem **HOT SPRING**. Na następnej stronie znajdziesz kilka wskazówek, które pomogą Ci zdiagnozować i usunąć, jeśli zechcesz to zrobić, najczęściej występujące problemy z wanną.

### PRZEWODNIK DO ROZWIĄZYWANIA PROBLEMÓW DOTYCZĄCYCH PIELĘGNACJI WODY

Problem	Prawdopodobne przyczyny	Rozwiązania
Mięta woda	<ul style="list-style-type: none"> <li>Zanieczyszczone filtry</li> <li>Nadmiar tłuszczów / materii organicznej</li> <li>Nieprawidłowa dezynfekcja</li> <li>Zawieszone cząstki / materia organiczna</li> <li>Zużyta lub stara woda</li> </ul>	<ul style="list-style-type: none"> <li>Wyczyść filtry</li> <li>Przeprowadź szokowe uzdatnianie wody środkiem dezynfekującym</li> <li>Dodaj środek dezynfekujący i skoryguj odczyn wody do zalecanej wartości</li> <li>Włącz pompę(y) dysz i wyczyść filtry</li> <li>Wymień wodę w wannie</li> </ul>
Nieprzyjemny zapach wody	<ul style="list-style-type: none"> <li>Nadmiar substancji organicznych w wodzie</li> <li>Nieprawidłowa dezynfekcja</li> <li>Niskie pH</li> </ul>	<ul style="list-style-type: none"> <li>Przeprowadź szokowe uzdatnianie wody środkiem dezynfekującym</li> <li>Dodaj środka dezynfekującego</li> <li>Skoryguj pH do zalecanego poziomu</li> </ul>
Wyczuwalny zapach chloru	<ul style="list-style-type: none"> <li>Zbyt wysoki poziom chloraminów</li> <li>Niskie pH</li> </ul>	<ul style="list-style-type: none"> <li>Przeprowadź szokowe uzdatnianie wody środkiem dezynfekującym</li> <li>Skoryguj pH do zalecanego poziomu</li> </ul>
Wyczuwalny zapach siarczyny	<ul style="list-style-type: none"> <li>Rozrost bakterii lub glonów</li> </ul>	<ul style="list-style-type: none"> <li>Przeprowadź szokowe uzdatnianie wody środkiem dezynfekującym — jeśli problem jest wciąż zauważalny lub nie ustępuje, wypuść wodę z wanny, wyczyść ją i ponownie napełnij</li> </ul>
Nagromadzenie się materii organicznej / pierścień piany wokół wanny	<ul style="list-style-type: none"> <li>Nagromadzenie się tłuszczów i brudu</li> </ul>	<ul style="list-style-type: none"> <li>Zbierz pianę czystą szmatką — jeśli zabrudzenia są silne, wypuść wodę z wanny, usuń pianę środkiem do mycia powierzchni wanny i płytek i nalej wody do wanny.</li> </ul>
Rozrost glonów	<ul style="list-style-type: none"> <li>Wysokie pH</li> <li>Niskie stężenie środka dezynfekującego</li> </ul>	<ul style="list-style-type: none"> <li>Przeprowadź uzdatnianie szokowe środkiem dezynfekującym i skoryguj pH</li> <li>Przeprowadź uzdatnianie szokowe środkiem dezynfekującym i utrzyj jego stężenie</li> </ul>
Podrażnienie oczu	<ul style="list-style-type: none"> <li>Niskie pH</li> <li>Niskie stężenie środka dezynfekującego</li> </ul>	<ul style="list-style-type: none"> <li>Skoryguj pH</li> <li>Przeprowadź uzdatnianie szokowe środkiem dezynfekującym i utrzyj jego stężenie</li> </ul>
Podrażnienie skóry / Wysypka	<ul style="list-style-type: none"> <li>Zła jakość wody</li> <li>Poziom wolnego chloru przekracza 3 ppm</li> </ul>	<ul style="list-style-type: none"> <li>Przeprowadź uzdatnianie szokowe środkiem dezynfekującym i utrzyj jego stężenie</li> <li>Poczekaj, aż poziom wolnego chloru spadnie poniżej 3 ppm, żeby móc korzystać z wanny</li> </ul>
Przebarwienia	<ul style="list-style-type: none"> <li>Zbyt niska zasadowość całkowita lub odczyn</li> <li>Wysokie stężenie żelaza lub miedzi w wodzie zasilającej</li> </ul>	<ul style="list-style-type: none"> <li>Skoryguj zasadowość całkowitą lub odczyn</li> <li>Zastosuj środek zapobiegający odkładaniu się metali w wodzie</li> </ul>
Kamień	<ul style="list-style-type: none"> <li>Wysoka zawartość wapnia w wodzie — zbyt wysoka zasadowość całkowita i pH</li> </ul>	<ul style="list-style-type: none"> <li>Skoryguj zasadowość całkowitą i odczyn — jeśli istnieje konieczność usunięcia kamienia, wypuść wodę z wanny, zetrzyj kamień, nalej wody do wanny i skoryguj wartości jej parametrów</li> </ul>

## PRZEWODNIK DO ROZWIĄZYWANIA PROBLEMÓW DOTYCZĄCYCH OGÓLNEJ PRACY SYSTEMU

Problem	Prawdopodobne przyczyny	Rozwiązania
Wanna w ogóle nie działa	<ul style="list-style-type: none"> <li>• Awaria zasilania</li> <li>• Zadziałł ziemnozwarciowy przerywacz obwodu GFCI</li> <li>• Zadziałł termostat wysokotemperaturowy</li> <li>• Aktywna blokada wanny</li> </ul>	<ul style="list-style-type: none"> <li>• Sprawdź źródło zasilania</li> <li>• Zresetuj ziemnozwarciowy przerywacz obwodu; jeśli się nie resetuje, zadzwoń po pracownika serwisu</li> <li>• Odłącz zasilanie na co najmniej 30 sekund, aby zresetować termostat wysokotemperaturowy grzałki. Jeśli termostat się nie resetuje, sprawdź drożność filtra. Jeśli wyzwalanie termostatu się powtarza, zadzwoń po pracownika serwisu.</li> <li>• Wyłącz blokadę wanny</li> </ul>
Wanna nie podgrzewa wody; dysze i światła działają (miga zielone logo „Gotowa” i niebieskie logo „Zasilanie”)	<ul style="list-style-type: none"> <li>• Zadziałł wbudowany wyłącznik ciśnieniowy</li> <li>• Zadziałł bezpiecznik termiczny pompy obiegowej</li> </ul>	<ul style="list-style-type: none"> <li>• Sprawdź drożność filtra. Wbudowany wyłącznik ciśnieniowy zresetuje się, kiedy zostanie przywrócono przepływ wody przez grzałkę. Jeśli grzałka wyzwała się często, zadzwoń po pracownika serwisu.</li> <li>• Sprawdź drożność filtrów i czy instalacja wodna nie jest zapowietrzona. Odłącz wannę od zasilania, daj czas na ochłodzenie się pompy obiegowej. Bezpiecznik termiczny pompy obiegowej zresetuje się po ochłodzeniu się pompy i ponownym podłączeniu zasilania. Jeśli bezpiecznik termiczny pompy obiegowej wyzwała się często, zadzwoń po serwisanta.</li> </ul>
Slaba lub przerywana praca dysz	<ul style="list-style-type: none"> <li>• Zbyt niski poziom wody w wannie</li> <li>• Niedrożne filtry</li> <li>• Zamknięty drążek COMFORT CONTROL</li> </ul>	<ul style="list-style-type: none"> <li>• Dolej wody</li> <li>• Wyczyść filtry</li> <li>• Otwórz drążek COMFORT CONTROL</li> </ul>
Nie można sterować oświetleniem	<ul style="list-style-type: none"> <li>• Aktywna blokada wanny</li> <li>• Awaria okablowania oświetlenia lub zestawu oświetleniowego</li> </ul>	<ul style="list-style-type: none"> <li>• Wyłącz blokadę wanny</li> <li>• Wymień zestaw oświetleniowy</li> </ul>
Dysza <b>MOTO-MASSAGE DX</b> nie działa w ogóle lub działa nierówno	<ul style="list-style-type: none"> <li>• Zamknięte zawory COMFORT CONTROL</li> <li>• Niedrożne filtry</li> </ul>	<ul style="list-style-type: none"> <li>• Otwórz drążki COMFORT CONTROL</li> <li>• Wyczyść filtry</li> </ul>
Ekran dotykowy jest włączony, ale nie działa	<ul style="list-style-type: none"> <li>• Pilot znajduje się w zbyt dużej odległości od wanny</li> <li>• Przerwana komunikacja pomiędzy pilotem a systemem sterowania</li> </ul>	<ul style="list-style-type: none"> <li>• Przenieś pilot bliżej wanny</li> <li>• Naciśnij przycisk Jets na stacji dokującej</li> <li>• Naciśnij i przytrzymaj ekran dotykowy na pustym obszarze aż do momentu, kiedy pojawi się czarne tło, wtedy zresetuje się panel sterowania.</li> </ul>
Ekran dotykowy jest czarny (wyłączony)	<ul style="list-style-type: none"> <li>• Odłączone zasilanie wanny</li> <li>• Rozładowany akumulator</li> <li>• Akumulator jest w trybie wyłączenia</li> <li>• Akumulator się nie ładuje</li> </ul>	<ul style="list-style-type: none"> <li>• Podłącz zasilanie do wanny</li> <li>• Umieść pilot w stacji dokującej</li> <li>• Naciśnij ekran dotykowy i poczekaj 40 sekund</li> <li>• Skontaktuj się z autoryzowanym dealerem <b>HOT SPRING</b></li> </ul>
Pilot zrywa połączenie w granicy zasięgu użytecznego 30' (9 m)	<ul style="list-style-type: none"> <li>• Zakłócenia sygnału z zewnętrznego źródła</li> </ul>	<ul style="list-style-type: none"> <li>• Zmień kanał na pilocie, naciskając przycisk Lights na STACJI DOKUJĄCEJ aż do momentu, kiedy przyciski w stacji dokującej zaczynają migać, aby wyświetlić zmianę kanału na ekranie pilota. Naciśnij przycisk UP (górze) lub DOWN (dół), aby zmienić kanał, i potwierdź zmianę przyciskiem OK.</li> </ul>
Na pilocie wciąż wyświetla się napis „Searching for spa” na czarnym tle	<ul style="list-style-type: none"> <li>• Pilot nie jest sparowany z wanną</li> </ul>	<ul style="list-style-type: none"> <li>• Naciśnij przycisk Jets na STACJI DOKUJĄCEJ aż do momentu, kiedy przyciski w stacji dokującej zaczynają migać, naciśnij i przytrzymaj ekran do momentu pojawienia się komunikatu Pairing Yes/No (Parowanie Tak/Nie), następnie naciśnij Yes (Tak), aby sparować urządzenia</li> </ul>

### ROZWIĄZYWANIE PROBLEMÓW. PODŚWIETLANE LOGO

ALERT	ZASILANIE	READY (GOTOWA)	STATUS	STAN / AKTYWNOŚĆ WANNY	Komunikat LCD
Wanna jest gotowa	Niebieski wł.	Morski wł.	Morski wł.	Temperatura w zakresie +/- 2 stopni F, Grzałka dostępna, Działa system solnego oczyszczania wody*	
Wanna nie jest gotowa	Niebieski wł.	WYŁ.	Morski wł.	Temperatura nie znajduje się w zakresie +/- 2, Grzałka dostępna, Działa system solnego oczyszczania wody*	
Sprawdź system solnego oczyszczania wody	Niebieski wł.	Morski wł./wyl.	Żółty wł.	Przypomnienia systemu solnego oczyszczania wody. System solnego oczyszczania wody nadal działa*	(na ekranie systemu solnego oczyszczania wody)
Alerty systemu solnego oczyszczania wody – Offline	Niebieski wł.	Morski wł./wyl.	Żółty Miga	Usterka systemu solnego oczyszczania wody lub system offline/nie działa (Niska/Wysoka zawartość soli, Usterka systemu solnego oczyszczania wody)*	(na ekranie systemu solnego oczyszczania wody)
Usterka braku przepływu Błąd wyl. ciśnieniowego	Niebieski wł.	Morski wł./wyl.	Żółty Miga	Grzałka wyl. — Panel sterowania => Sprawdź i wyczyść filtr => Jeśli zajdzie taka konieczność, zadzwoń do serwisu	E2: BRAK PRZEPIYU — SPRAWDZ FILTR
Usterka strefy chłodnej — tylko ogrzewanie	Niebieski wł.	Morski wł./wyl.	Żółty Miga	Wykryto strefę chłodną, ale pojawia się komunikat o błędzie wewnętrznym. Wanna korzysta wyłącznie z własnej grzałki* => Zadzwoń do serwisu	E11-16: STREFA CHŁODNA OFFLINE
Usterka akcesoriów	Niebieski wł.	Morski wł./wyl.	Żółty Miga	Akcesoria odłączone od zasilania, wykryto usterkę. Nie działa system solnego oczyszczania wody, muzyka, oświetlenie => zadzwoń do serwisu	E4: USTERKA URZĄDZENIA PERYFERYJNEGO
Tryb ochrony	Czerwony MIGA	Czerwony MIGA	Czerwony MIGA	Usterka wyłącznika wysokotemperaturowego, usterka przekaźnika grzałki, wykryto błąd wewnętrzny (grzałka, dysze wyl., obieg wł.) => Zadzwoń do serwisu	(Ekran trybu ochrony)
Usterka czujnika sterującego	Niebieski wł.	OFF	Czerwony MIGA	Grzałka wyl. => Zadzwoń do serwisu	E5: USTERKA CZUJNIKA
Usterka zasilania grzałki	WYŁ.	Morski wł./wyl.	Żółty Miga	Grzałka wyl. — nie wykryto zasilania => Zadzwoń do serwisu	E6: BRAK ZASILANIA GRZĄLKI
Usterka komunikacji logo	Biały	Biały	Biały	W przypadku błędu komunikacji logo <i>Nieznany status wanny!</i> Zadzwoń do serwisu	
Podłączanie do zasilania	Czerwony	Czerwony	Czerwony	Sekwencja kolorów: czerwony-zielony-niebieski-biały podczas podłączania do zasilania.	
	Morski	Morski	Morski		
	Niebieski	Niebieski	Niebieski		
	Biały	Biały	Biały		

\*Status się wyświetla tylko w przypadku zainstalowania akcesoriów



# WYJMOWANIE PANELU DRZWIOWEGO

Zdejmij panel drzwiowy, znajdujący się pod stacją dokującą, zgodnie z poniższą instrukcją.

Przy zakładaniu drzwi należy zachować odwrotną kolejność, zaczynając od sprawdzenia, czy logo jest podłączone prawidłowo.



**1** Zlokalizuj zaczepy wanny

**2** Zaczniij od obu zewnętrznych zaczepów wanny i wykonaj poniższe instrukcje, następnie powtórz czynności na wewnętrznych zaczepach wanny. Podczas opuszczania ostatniego zaczepu wanny przytrzymaj ręką spód (środek panelu).

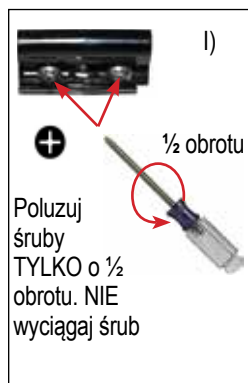

**3** Chwyć panel za dolną krawędź, pociągnij mocno w dół i na zewnątrz, a następnie opuść (z tyłu znajduje się 8 zaczepów mocujących panel drzwi wanny).

Umieść panel na ziemi (przejdź do kroku 4)



Rozłącz przewód podświetlanego logo od tylnej części panelu

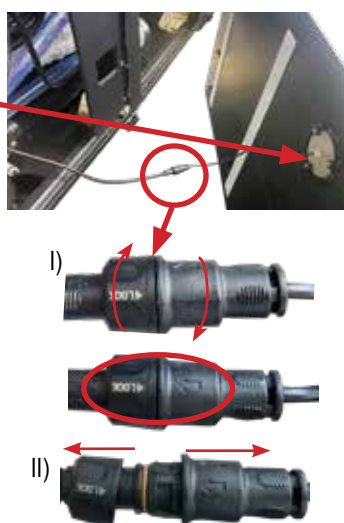

Zdejmij panel z wanny i odłóż go w chłodne, zacienione miejsce

## SPECYFIKACJE TECHNICZNE

Model wanny	Wymiary podstawy w obrysie	Wysokość	Efektywna powierzchnia filtracji	Grzałka (moc w W)	Pojemność wanny	Masa wanny bez wody	Masa wanny z wodą*	Masa własna*	Wymagania elektryczne
<b>GRANDEE (Model GGNE)</b> Dla 7 osób dorosłych	2,54 m x 2,31 m	97 cm 38"	30 m <sup>2**</sup> 325 ft <sup>2**</sup>	1500	1725 litrów 455 galonów	360 kg 790 lbs	2645 kg 5810 lbs	605 kg/m <sup>2</sup> 125 lbs/ft <sup>2</sup>	230 V, 20 A <sup>1</sup> Obwód jednofazowy z zabezpieczeniem różnicowoprądowym RCD <sup>2</sup>
<b>ENVOY (Model KKNE)</b> Dla 5 osób dorosłych	2,54 m x 2,31 m	97 cm 38"	30 m <sup>2**</sup> 325 ft <sup>2**</sup>	1500	1725 litrów 455 galonów	355 kg 785 lbs	2480 kg 5455 lbs	570 kg/m <sup>2</sup> 120 lbs/ft <sup>2</sup>	230 V, 20 A <sup>1</sup> Obwód jednofazowy z zabezpieczeniem różnicowoprądowym RCD <sup>2</sup>
<b>VANGUARD (Model VVNE)</b> Dla 6 osób dorosłych	2,21 m x 2,21 m	91 cm 36"	30 M <sup>2**</sup> 325 ft <sup>2**</sup>	1500	1425 litrów 375 galonów	320 kg 710 lbs	2225 kg 4890 lbs	630 kg/m <sup>2</sup> 130 lbs/ft <sup>2</sup>	230 V, 20 A <sup>1</sup> Obwód jednofazowy z zabezpieczeniem różnicowoprądowym RCD <sup>2</sup>
<b>ARIA (Model ARNE)</b> Dla 5 osób dorosłych	2,21 m x 2,21 m	91 cm 36"	30 M <sup>2**</sup> 325 ft <sup>2**</sup>	1500	1400 litrów 365 galonów	310 kg 680 lbs	2110 kg 4600 lbs	595 kg/m <sup>2</sup> 125 lbs/ft <sup>2</sup>	230 V, 20 A <sup>1</sup> Obwód jednofazowy z zabezpieczeniem różnicowoprądowym RCD <sup>2</sup>
<b>SOVEREIGN (Model IINE)</b> Dla 6 osób dorosłych	2,03 m x 2,36 m	84 cm 33"	18 m <sup>2**</sup> 195 ft <sup>2**</sup>	1500	1250 litrów 330 galonów	270 kg 600 lbs	1920 kg 4230 lbs	555 kg/m <sup>2</sup> 115 lbs/ft <sup>2</sup>	230 V, 16 A <sup>1</sup> Obwód jednofazowy z zabezpieczeniem GFCI <sup>2</sup>
<b>PRODIGY (Model HNE)</b> Dla 5 osób dorosłych	2,13 m x 1,98 m	84 cm 33"	18 m <sup>2**</sup> 195 ft <sup>2**</sup>	1500	1025 litrów 270 galonów	260 kg 575 lbs	1685 kg 3705 lbs	595 kg/m <sup>2</sup> 125 lbs/ft <sup>2</sup>	230 V, 16 A <sup>1</sup> Obwód jednofazowy z zabezpieczeniem GFCI <sup>2</sup>
<b>JETSETTER LX (Model JTNE)</b> Dla 3 osób dorosłych	2,13 m x 1,73 m	84 cm 33"	18 m <sup>2**</sup> 195 ft <sup>2**</sup>	1500	950 litrów 250 galonów	235 kg 515 lbs	1425 kg 3125 lbs	555 kg/m <sup>2</sup> 115 lbs/ft <sup>2</sup>	230 V, 16 A <sup>1</sup> Obwód jednofazowy z zabezpieczeniem różnicowoprądowym RCD <sup>2</sup>
<b>JETSETTER (Model JJNE)</b> Dla 3 osób dorosłych	2,13 m x 1,73 m	84 cm 33"	18 m <sup>2**</sup> 195 ft <sup>2**</sup>	1500	925 litrów 245 galonów	245 kg 500 lbs	1390 kg 3070 lbs	540 kg/m <sup>2</sup> 115 lbs/ft <sup>2</sup>	230 V, 16 A <sup>1</sup> Obwód jednofazowy z zabezpieczeniem różnicowoprądowym RCD <sup>2</sup>

**⚠ OSTRZEŻENIE:** WATKINS WELLNESS zaleca, żeby przed posadowieniem wanny na tarasie skonsultować się z inżynierem lub wykonawcą budowlanym.

1. W zależności od kraju natężenie prądu (A) może się różnić. Skontaktuj się z dealerem **HOT SPRING**, żeby uzyskać szczegółowe informacje dotyczące modelu Twojej wanny.

2. RCD (wyłącznik różnicowo-prądowy) może także występować pod nazwą ELCB.

\* **UWAGA:** „Masa wanny z wodą” i „Obciążenie” wanny zawiera masę użytkowników (z założeniem, że każdy z nich waży 80 kg).

\*\* Efektywna powierzchnia filtracji jest obliczona jako 0,6 m<sup>2</sup> (6,5 ft<sup>2</sup>) powierzchni fizycznej na filtr (użytych 3 lub 5 filtrów) o dziesięciokrotnej skuteczności znamionowej.





Niniejsza instrukcja obsługi zawiera informacje dotyczące montażu, obsługi, konserwacji i serwisowania następujących modeli **HOT SPRING** 2023:

MODELE	DATA WEJŚCIA W ŻYCIE
<b>GRANDEE</b> (MODEL GGNE)	3/23
<b>ENVOY</b> (MODEL KKNE)	3/23
<b>VANGUARD</b> (MODEL VVNE)	3/23
<b>ARIA</b> (MODEL ARNE)	3/23
<b>SOVEREIGN</b> (MODEL IINE)	3/23
<b>PRODIGY</b> (MODEL HNE)	3/23
<b>JETSETTER LX</b> (MODEL JTNE)	3/23
<b>JETSETTER</b> (MODEL JJNE)	3/23

©2023 Wszelkie prawa zastrzeżone Hot Spring i Highlife są znakami towarowymi firmy WATKINS WELLNESS, zarejestrowanymi w USA, Kanadzie i innych krajach oraz wspólnotowymi znakami towarowymi CTM. BaquaSpa jest znakiem towarowym należącym do Arch UK Biocides Limited. Brominating Concentrate jest znakiem towarowym należącym do Bio-Lab Inc.



**WatkinsWellness**

*Feel good. Live well.*

Vista, Kalifornia USA



\*303756.23\*

